

# brother

**TZe**  
TAPE**HS**  
TUBE

# PODRĘCZNIK UŻYTKOWNIKA

# *P-touch*

## E550W

Przeczytaj ten podręcznik przed rozpoczęciem użytkowania drukarki. Zachowaj ten podręcznik w łatwo dostępnym miejscu na przyszłość. Aby uzyskać pomoc techniczną dotyczącą produktów oraz odpowiedzi na często zadawane pytania (FAQ), odwiedź naszą stronę internetową pod adresem [support.brother.com](http://support.brother.com).



[www.brother.com](http://www.brother.com)

- 1 WSTĘP
- 2 WPROWADZENIE
- 3 EDYCJA ETYKIETY
- 4 DRUKOWANIE ETYKIET
- 5 KORZYSTANIE Z PAMIĘCI PLIKÓW
- 6 KORZYSTANIE Z OPROGRAMOWANIA P-TOUCH
- 7 SIEĆ
- 8 RESETOWANIE I KONSERWACJA
- 9 ROZWIĄZYWANIE PROBLÉMÓW
- 10 DODATEK

# WSTĘP

Dziękujemy za zakup urządzenia P-touch E550W.  
Nowy model E550W to intuicyjne, łatwe w obsłudze i wielofunkcyjne urządzenie umożliwiające tworzenie profesjonalnych etykiet wysokiej jakości.

## Dostępne podręczniki

Do tej drukarki dostępne są następujące podręczniki. Najnowsze podręczniki można pobrać ze strony Brother support pod adresem [support.brother.com](http://support.brother.com).

### Podręcznik szybkiej obsługi

Ten podręcznik zawiera podstawowe informacje na temat korzystania z drukarki.

### Podręcznik użytkownika (niniejszy podręcznik)

Ten podręcznik zawiera informacje, z którymi należy się zapoznać przed rozpoczęciem użytkowania drukarki.

### Instrukcja obsługi dla sieci dla modelu E550W

Ten podręcznik zawiera informacje na temat ustawień sieciowych.

## Dostępne aplikacje na komputer

- **P-touch Editor**
- **P-touch Transfer Manager**
- **P-touch Update Software**

Aby uzyskać więcej informacji, patrz „KORZYSTANIE Z OPROGRAMOWANIA P-TOUCH” na stronie 45.

## Dostępne aplikacje do urządzeń mobilnych

Firma Brother oferuje różne aplikacje, których można używać z drukarką, w tym aplikacje umożliwiające drukowanie bezpośrednio z urządzeń Apple iPhone, iPad i iPod touch lub urządzenia mobilnego Android oraz aplikacje umożliwiające bezprzewodowe przesyłanie takich danych jak szablony, symbole i bazy danych utworzonych w komputerze do drukarki. Aplikacje firmy Brother można pobrać bezpłatnie z witryn App Store lub Google Play.

## Zestawy do rozbudowy oprogramowania

Dostępny jest zestaw do rozbudowy oprogramowania (SDK). Odwiedź stronę Brother Developer Center ([www.brother.com/product/dev/](http://www.brother.com/product/dev/)).

### **Uwaga dotycząca kompilacji i publikacji**

Podręcznik ten został opracowany i wydany pod nadzorem firmy Brother Industries, Ltd. i zawiera najnowsze opisy i dane techniczne produktu.

Treść tego podręcznika i dane techniczne tego produktu mogą ulec zmianom bez powiadomienia.

Jeżeli dostępna będzie nowa wersja systemu operacyjnego E550W, podręcznik może nie odzwierciedlać uaktualnionych funkcji. Z tego względu może okazać się, że system operacyjny różni się od przedstawionego w treści niniejszego podręcznika.

Wszelkie znaki towarowe lub nazwy produktów widoczne na produktach firmy Brother, a także w powiązanych dokumentach lub innych materiałach są znakami towarowymi lub zarejestrowanymi znakami towarowymi firm, do których się odnoszą.

### **Znaki towarowe i prawa autorskie**

Microsoft, Windows Server i Windows to albo zarejestrowane znaki towarowe, albo znaki towarowe firmy Microsoft Corp. w Stanach Zjednoczonych i/lub innych krajach.

Apple, Macintosh, Mac OS, iPhone, iPad, iPod to znaki towarowe firmy Apple Inc., zarejestrowane w Stanach Zjednoczonych i innych krajach.

Nazwy innych programów lub produktów używane w niniejszym dokumencie są znakami towarowymi lub zarejestrowanymi znakami towarowymi firm będących ich właścicielami.

Wi-Fi i Wi-Fi Alliance są zarejestrowanymi znakami towarowymi Wi-Fi Alliance.

Każda firma, której nazwa oprogramowania jest wymieniona w tym podręczniku, posiada umowę licencyjną oprogramowania dotyczącą programów będących jej własnością.

Wszelkie znaki towarowe lub nazwy produktów widoczne na produktach firmy Brother, a także w powiązanych dokumentach lub innych materiałach są znakami towarowymi lub zarejestrowanymi znakami towarowymi firm, do których się odnoszą.

### **Informacje na temat licencji Open Source**

Niniejszy produkt zawiera oprogramowanie Open Source.

Aby przejrzeć uwagi na temat licencji Open Source, przejdź do strony wybierania pobierania podręczników na stronie domowej danego modelu na stronie Brother support pod adresem [support.brother.com](http://support.brother.com).

1

2

3

4

5

6

7

8

9

10

3

## Spis treści

WPROWADZENIE.....	7
Rozpakowywanie drukarki .....	7
Opis ogólny .....	8
LCD .....	9
Nazwy klawiszy i funkcje .....	11
Zasilanie .....	13
Zasilacz sieciowy .....	13
Akumulator litowo-jonowy .....	14
Bateria alkaliczna/Ni-MH .....	16
Wkładanie kasety z taśmą .....	17
Włączanie i wyłączanie zasilania .....	18
Czas automatycznego wyłączenia .....	18
Podawanie taśmy .....	19
Podawanie i odcinanie .....	19
Tylko podawanie .....	20
LCD.....	20
Kontrast LCD.....	20
Podświetlenie .....	20
Ustawianie języka i jednostek .....	21
Język .....	21
Jednostka .....	21
<b>EDYCJA ETYKIETY .....</b>	<b>22</b>
Wybieranie typu zastosowania etykiet .....	22
OGÓLNE .....	22
PANEL CZOŁOWY .....	22
OWIJKĄ NA KABEL .....	22
FLAGA KABLA .....	23
KROSOWNICA .....	24
BLOK WYKRAWANIA .....	24
Rurka termokurczliwa .....	25
Ustawianie opcji Cross-ID .....	25
Wprowadzanie i edycja tekstu .....	26
Dodawanie nowego wiersza .....	26
Dodawanie nowego bloku .....	26
Przesuwanie kursora .....	26
Wstawianie tekstu .....	26
Usuwanie tekstu .....	26
Wprowadzanie symboli .....	27
Wprowadzanie symboli za pomocą funkcji symboli .....	27
Wprowadzanie znaku zdefiniowanego przez użytkownika za pomocą funkcji symbolu .....	28
Korzystanie z historii symboli .....	28
Wprowadzanie liter z akcentami .....	29

Ustawianie atrybutów znaków .....	30
Ustawianie atrybutów znaków dla etykiety .....	30
Ustawianie atrybutów znaków dla każdego wiersza .....	30
Ustawianie automatycznego dopasowania stylu .....	31
Ustawianie ramek .....	31
Tworzenie etykiet z kodem kreskowym .....	32
Ustawianie parametrów oraz wprowadzanie danych kodów kreskowych .....	32
Edycja i usuwanie kodu kreskowego .....	33
Wprowadzenie etykiety serializowanej .....	33
Serializowanie .....	33
Serializowanie zaawansowane .....	34
Opcje obcinania taśmy .....	37
<b>DRUKOWANIE ETYKIET .....</b>	<b>39</b>
Podgląd etykiety .....	39
Drukowanie etykiety .....	39
Drukowanie pojedynczej strony .....	40
Drukowanie zakresu stron .....	40
Drukowanie większej liczby kopii .....	40
Przyklejanie etykiet .....	41
<b>KORZYSTANIE Z PAMIĘCI PLIKÓW .....</b>	<b>42</b>
Zapisywanie etykiety w pamięci .....	42
Otwieranie zapisanego pliku etykiety .....	43
Drukowanie zapisanego pliku etykiety .....	43
Usuwanie zapisanego pliku etykiety .....	44
<b>KORZYSTANIE Z OPROGRAMOWANIA P-TOUCH .....</b>	<b>45</b>
Korzystanie z aplikacji P-touch Editor .....	45
Oprogramowanie .....	45
Wymagania systemowe .....	45
Korzystanie z aplikacji P-touch Editor (dla systemu Windows) .....	46
Korzystanie z aplikacji P-touch Editor (dla systemu Mac) .....	50
Aktualizacja aplikacji P-touch Editor .....	52
Korzystanie z aplikacji P-touch Transfer Manager (dla systemu Windows) .....	54
Korzystanie z aplikacji P-touch Transfer Manager .....	54
Przesyłanie szablonu etykiety do aplikacji P-touch Transfer Manager .....	55
Korzystanie z aplikacji P-touch Transfer Manager .....	56
Przesyłanie szablonów lub innych danych z komputera do drukarki .....	58
Tworzenie kopii zapasowej szablonów lub innych zapisanych danych w drukarce .....	62
Usuwanie wszystkich danych z drukarki .....	63
Korzystanie z danych przesłanych do drukarki .....	64
Obraz znaku zdefiniowanego przez użytkownika .....	64
Drukowanie przesłanego szablonu .....	64
Korzystanie z danych przesłanej bazy danych .....	66
Usuwanie przesłanych danych .....	70

## WSTĘP





---

Korzystanie z aplikacji P-touch Library .....	72
Uruchamianie aplikacji P-touch Library .....	72
Otwieranie i edytowanie szablonów .....	73
Drukowanie szablonów .....	74
Wyszukiwanie szablonów lub innych danych .....	74
<b>SIEĆ .....</b>	<b>76</b>
Konfigurowanie ustawień sieciowych .....	76
<b>RESETOWANIE I KONSERWACJA .....</b>	<b>77</b>
Resetowanie drukarki .....	77
Resetowanie danych do ustawień fabrycznych za pomocą klawiatury drukarki .....	77
Resetowanie danych za pomocą klawiszy menu .....	77
Konserwacja .....	78
Czyszczenie urządzenia .....	78
Czyszczenie głowicy drukującej .....	78
Czyszczenie odcinarki taśmy .....	78
<b>ROZWIĄZYWANIE PROBLEMÓW .....</b>	<b>79</b>
Co i kiedy należy robić .....	79
Komunikaty o błędach .....	82
<b>DODATEK .....</b>	<b>86</b>
Dane techniczne .....	86
Symbole .....	88
Znaki specjalne .....	89
Atrybut znaków .....	90
Ramki .....	92
Kody kreskowe .....	92
Tabela ustawień kodów kreskowych .....	92
Lista znaków specjalnych .....	93
Uwagi na temat korzystania z aplikacji P-touch Transfer Manager (dla systemu Windows) .....	94
Uwagi na temat tworzenia szablonów .....	94
Uwagi dotyczące przesyłania szablonów .....	94
Uwagi na temat przesyłania danych innych niż szablon .....	94

# WPROWADZENIE

## Rozpakowywanie drukarki

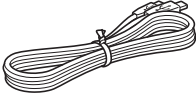
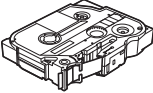
Przed użyciem drukarki sprawdź, czy opakowanie zawiera przedstawione poniżej elementy\*.

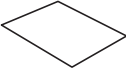
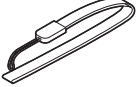
<b>Drukarka</b> 	<b>Zasilacz sieciowy</b>  Wtyczka może się różnić w zależności od kraju.	<b>Kabel USB</b> 
<b>Kaseta z taśmą</b> 	<b>Bateria litowo-jonowa</b>  <b>Podręcznik szybkiej obsługi</b> 	<b>Pasek</b> 

\* Zawartość opakowania może się różnić w zależności od kraju.

1

2

3

4

5

6

7

8

9

10

## Opis ogólny

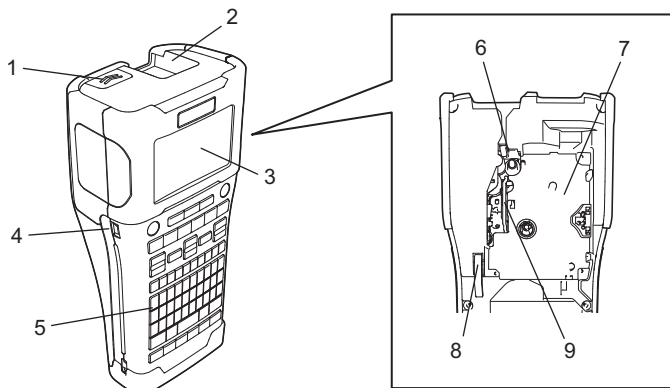

1. Zatrząsek pokrywy
2. Szczelina wylotowa taśmy
3. LCD
4. Gniazdo mini-USB
5. Klawiatura

6. Odcinarka taśmy
7. Komora na kasetę z taśmą
8. Dźwignia zwalniania
9. Głowica drukująca



LCD jest fabrycznie pokryty arkuszem ochronnym, zapobiegającym uszkodzeniom. Przed użyciem drukarki należy zdjąć tę folię.

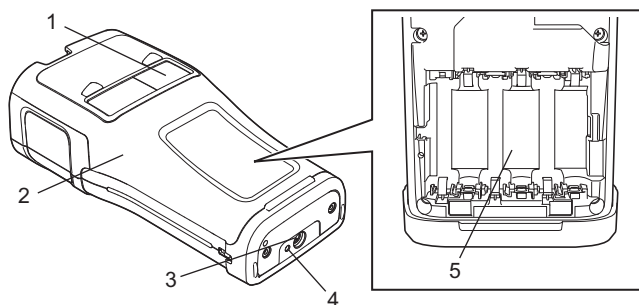

1. Podgląd taśmy
2. Pokrywa tylna
3. Złącze zasilacza sieciowego

4. LED
5. Komora akumulatora

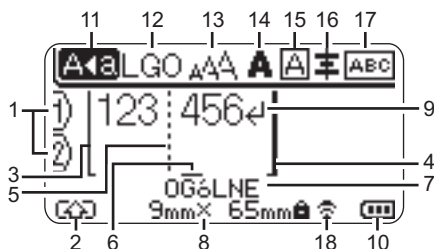

## LCD

**1. Numer wiersza**

Wskazuje aktualny numer linii w układzie etykiety.

**2. Tryb zmiany**

Oznacza, że tryb zmiany jest włączony.

**3. Linia początkowa/4. Linia końcowa**

Drukowany jest obszar pomiędzy linią początkową i końcową.

Krótkie linie wysunięte z linii początkowej/końcowej wskazują koniec układu etykiety.

**5. Linia separatora bloku**

Wskazuje koniec bloku.

**6. Kursor**

Oznacza bieżącą pozycję wprowadzania danych. Znaki wprowadzane są po lewej stronie kursora.

**7. Typ zastosowania etykiet**

Wskazuje aktualny typ etykiety.

**8. Rozmiar taśmy**

Określa długość taśmy dla wprowadzanego tekstu:  
Szerokość taśmy x długość etykiety  
Jeśli określono długość etykiety, symbol  jest także widoczny po prawej stronie rozmiaru taśmy.

**9. Wejścia/Przejścia do nowego wiersza**

Oznacza koniec wiersza tekstu.

**10. Poziom baterii**

Wskazuje poziom naładowania baterii w przypadku korzystania z baterii litowo-jonowej.

 - Pełny

 - Niski

 - Połowa

 - Pusta

**11. Tryb Caps**

Oznacza, że tryb Caps jest włączony.

**12.-16. Ikony stylu**

Określają bieżące ustawienia czcionki (12), rozmiaru znaków (13), stylu znaków (14), ramki (15) i wyrównania (16).





W zależności od wybranego typu etykiety ikona wyrównania może nie być wyświetlana.

**17. Wskazówki dotyczące układu**

Określają ustawienia dotyczące orientacji, układu, separatora, odwrócenia oraz powtórnego tekstu. Wyświetlane elementy mogą się różnić w zależności od wybranego typu etykiety.

**18. Połączenie bezprzewodowe**

Wskazuje obecny stan połączenia bezprzewodowego.

	Podłączone w trybie WLAN
	Odłączone w trybie WLAN
	Połączone/Odłączone w trybie Bezpośrednim
 (Miga)	Nawiązywanie połączenia przez kreatora konfiguracji Nawiązywanie połączenia w trybie Ad-hoc
(Wył.)	Połączenie bezprzewodowe WYŁ.

1

2

3

4

5

6

7

8

9

10

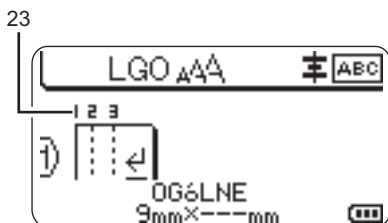
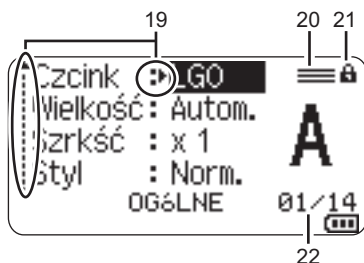

Domyślnym językiem jest angielski.

### 19. Wybór kursorem

Użyj klawiszy ▲ i ▼, aby wybrać pozycje menu, oraz klawiszy ◀ i ▶, aby zmienić ustawienia.

### 20. Określona ikona linii

Oznacza, że dla każdego wiersza wprowadzane są osobne ustawienia.

### 21. Ikona blokady

Wskazuje, że niektórych elementów nie można zmienić.

### 22. Licznik

Wskazuje aktualnie wybraną liczbę/liczbę dostępną do wyboru.

### 23. Numer bloku

Wskazuje numer bloku.



Więcej informacji na temat ustawiania kontrastu i podświetlenia LCD można znaleźć w sekcji „LCD” na stronie 20.

## Nazwy klawiszy i funkcje

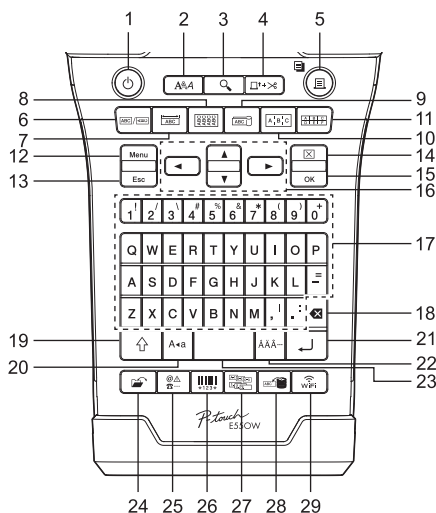

### 1. Zasilanie

Włącza i wyłącza drukarkę.

### 2. Styl

Ustawia atrybuty znaków i etykiet.

### 3. Podgląd

Wyświetla podgląd etykiety.

### 4. Podawanie i odcinanie

Podaje 24,5 mm niezadrukowanej taśmy, a następnie odcina taśmę.

### 5. Drukuj

- Drukuje projekt bieżącej etykiety.
- Po naciśnięciu klawisza **Shift** drukuje wiele kopii.

### 6. Ogólne

Tworzy etykiety uniwersalne.

### 7. Panel czołowy

Tworzy etykiety na panele czołowe, identyfikatory oraz do zastosowań z pojedynczym portem.

### 8. Owijka kabla

Tworzy etykiety, które można owijać wokół kabla, włókna lub przewodu.

### 9. Flagi kabla

Tworzy etykiety flagowe do kabli.

### 10. Krosownica

Tworzy etykiety jedno i wielowierszowe dla grupy gniazd na krosownicy.

### 11. Blok wykrawania

Tworzy etykiety o maksymalnie trzech wierszach dla bloków wykrawania.

### 12. Menu

Ustawia preferencje dotyczące obsługi drukarki.

### 13. Esc (Escape)

Anuluje bieżące polecenie i powraca do ekranu wprowadzania danych lub do poprzedniego kroku.

### 14. Wyczyść

Czyści cały wprowadzony tekst lub cały tekst i bieżące ustawienia etykiety.

### 15. OK

Wybiera wyświetlaną opcję.

### 16. Kursor (▲▼◀▶)

Przesuwa kursor w kierunku strzałki.



### 17. Znaki

- Użyj tych klawiszy, aby wpisywać litery lub cyfry.
- Klawisze te umożliwiają wprowadzanie dużych liter lub symboli, jeśli używane w połączeniu z klawiszem **Caps** lub **Shift**.

### 18. BS (backspace)

Usuwa znak po lewej stronie kursora.

### 19. Shift

Użyj tego klawisza w połączeniu z klawiszami liter i cyfr, aby wprowadzać wielkie litery lub symbole oznaczone na klawiszach.

### 20. Caps

Włącza i wyłącza tryb Caps.

### 21. Enter

- Wstawia nowy wiersz podczas wprowadzania tekstu.
- Tylko do etykietowania typu „OGÓLNE” — wprowadza nowy blok w przypadku naciśnięcia jednocześnie z klawiszem **Shift**.

### 22. Akcent

Umożliwia wybór i wprowadzenie znaku z akcentem.

### 23. Spacja

- Wstawia puste miejsce.
- Przywraca ustawienie do wartości domyślnej.

### 24. Plik

Umożliwia drukowanie, otwieranie, zapisywanie lub usuwanie często używanych etykiet znajdujących się w pamięci plików.

### 25. Symbol

Umożliwia wybór i wprowadzenie symbolu specjalnego.

### 26. Kod kreskowy

Otwiera ekran „Konfig. kodu kreskwg”.

### 27. Serializuj

- Drukuje etykiety serializowane.
- Serializuje i drukuje na etykiecie dowolne dwa numery jednocześnie w przypadku użycia w połączeniu z klawiszem **Shift**.

### 28. Baza danych

Wykorzystuje do utworzenia etykiety wybrany zakres rekordów z pobranej bazy danych.

### 29. WiFi

Uruchamia komunikację bezprzewodową bezpośrednią.

## Zasilanie

### Zasilacz sieciowy

Do tej drukarki używaj zasilacza AD-E001 (zasilacz sieciowy). Podłącz zasilacz sieciowy bezpośrednio do złącza zasilacza sieciowego.

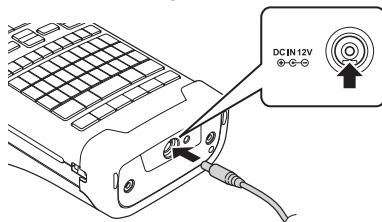

⚠ Nie można używać zasilaczy AD-18 lub AD-24ES.

**1** Włóż wtyczkę przewodu zasilacza sieciowego do złącza w drukarce oznaczonego symbolem „DC IN 12V”.

**2** Podłącz wtyczkę zasilacza sieciowego do gniazda elektrycznego.

- ⚠ • Przed odłączeniem zasilacza sieciowego wyłącz drukarkę.
- Nie ciągnij, ani nie wyginaj przewodu zasilacza sieciowego.
- Po odłączeniu od zasilania i baterii na czas przekraczający dwie minuty wszystkie ustawienia tekstu oraz formatowania zostaną skasowane.
- Pobrane symbole, szablony i bazy danych zostaną zapisane, nawet w przypadku braku zasilania.
- Po podłączeniu wtyczki zasilacza sieciowego do gniazda elektrycznego aktywowanie przycisku  (Zasilanie) może nastąpić dopiero po kilku sekundach.

💡 Aby zabezpieczyć i utworzyć kopię zapasową zawartości pamięci drukarki, gdy zasilacz sieciowy jest odłączony, zaleca się zainstalowanie akumulatorów litowo-jonowych (BA-E001), baterii alkalicznych AA (LR6) lub akumulatorów Ni-MH (HR6).

1

2

3

4

5

6

7

8

9

10

### Akumulator litowo-jonowy

#### ■ Wkładanie baterii litowo-jonowej

- 1 Otwórz tylną pokrywę, naciskając zatrzask pokryw.
  1. Pokrywa tylna
  2. Zatrzask pokryw

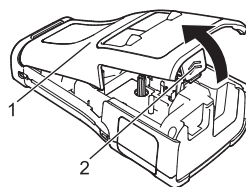

- 2 Włóż baterię litowo-jonową do komory baterii.

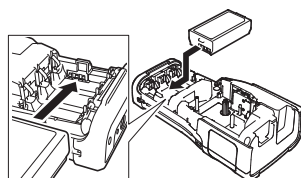

- 3 Upewnij się, że haczyki znajdujące się na krawędzi pokryw tylnej są włożone prawidłowo, a następnie załóż pokrywę z powrotem.

⚠ Jeśli nie można założyć pokryw tylnej, upewnij się, że biała dźwignia jest podniesiona.

#### ■ Wyjmowanie baterii litowo-jonowych

Zdejmij pokrywę baterii i wyjmij baterię litowo-jonową, a następnie załóż pokrywę z powrotem.

#### ■ Ładowanie baterii litowo-jonowych

- Naładuj akumulator litowo-jonowy przed użyciem.
- Całkowite naładowanie akumulatora litowo-jonowego może potrwać do sześciu godzin.

- 1 Upewnij się, że drukarka jest wyłączona. Jeżeli drukarka jest włączona, naciśnij i przytrzymaj przycisk  (Zasilanie), aby ją wyłączyć.

- 2 Upewnij się, że bateria litowo-jonowa jest zainstalowana w drukarce.

- 3 Za pomocą zasilacza sieciowego podłącz drukarkę do gniazda elektrycznego.

Podczas ładowania zaświeci się dioda LED obok złącza zasilacza i wyłączy się po całkowitym naładowaniu akumulatora litowo-jonowego. Kiedy akumulator jest w pełni naładowany, wskaźnik poziomu naładowania akumulatora na LCD pokazuje pełne trzy paski .

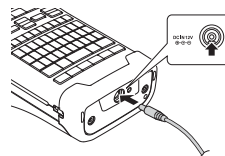

#### ■ Zatrzymanie ładowania baterii litowo-jonowej

Aby zatrzymać ładowanie baterii litowo-jonowej, odłącz zasilacz sieciowy.

**Wskazówki dotyczące użytkowania baterii litowo-jonowej**

- Naładuj baterię litowo-jonową przed użyciem. Nie używaj jej, zanim nie zostanie naładowana.
- Ładowanie baterii litowo-jonowej może odbywać się w środowisku o temperaturze od 5 °C do 35 °C. Należy ją więc ładować w warunkach zgodnych z tym zakresem temperatur. Jeżeli temperatura otoczenia jest poza tym zakresem, bateria litowo-jonowa nie będzie się ładować, a wskaźnik baterii będzie nadal zapalony.
- Jeżeli drukarka jest używana, gdy włożona jest bateria litowo-jonowa i jednocześnie podłączony jest zasilacz sieciowy, wskaźnik baterii może się wyłączyć, a ładowanie może zostać przerwane nawet wtedy, gdy bateria litowo-jonowa nie jest całkowicie naładowana.

**Bateria litowo-jonowa – charakterystyka**

Znajomość właściwości baterii litowo-jonowej umożliwi jej optymalne wykorzystanie.

- Używanie lub przechowywanie baterii litowo-jonowej w miejscu o wysokiej lub niskiej temperaturze może przyspieszyć pogarszanie się jej jakości. Szczególnie korzystanie z baterii litowo-jonowej w miejscach o wysokim poziomie naładowania (90% lub więcej) w wysokich temperaturach znacznie przyspiesza pogarszanie się jakości akumulatora.
- Korzystanie z drukarki podczas ładowania baterii litowo-jonowej także może przyspieszać pogarszanie się jakości baterii. Jeżeli używasz drukarki z włożoną baterią litowo-jonową, odłącz zasilacz sieciowy.
- Jeżeli drukarka nie będzie używana przez okres dłuższy niż miesiąc, wyjmij z niej baterię litowo-jonową i przechowuj ją w chłodnym miejscu z dala od bezpośredniego działania promieni słonecznych.
- Jeżeli bateria litowo-jonowa nie będzie używana przez dłuższy czas, zaleca się ładowanie jej co sześć miesięcy.
- Podczas ładowania baterii litowo-jonowej drukarka może być ciepła w dotyku. Jest to normalne zjawisko i można bezpiecznie korzystać z drukarki. Jeżeli drukarka rozgrzeje się do bardzo wysokiej temperatury, przerwij jej używanie.

**Dane techniczne**

- Czas ładowania: Około sześć godzin w przypadku ładowania za pomocą zasilacza sieciowego (AD-E001)
- Napięcie znamionowe: DC 7,2 V
- Pojemność nominalna: 1 850 mAh

1

2

3

4

5

6

7

8

9

10

### Bateria alkaliczna/Ni-MH

---

- 1** Po upewnieniu się, że zasilanie jest wyłączone, należy zdjąć pokrywę znajdującą się z tyłu drukarki. Jeśli baterie znajdują się już w drukarce, należy je wyjąć.

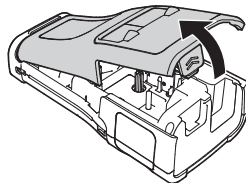

- 2** Włóż sześć nowych baterii alkalicznych AA (LR6), lub całkowicie naładowanych baterii Ni-MH (HR6). Upewnij się, że dodatni (+) i ujemny (-) koniec baterii jest zgodny z oznaczeniem dodatnim (+) i ujemnym (-) wewnątrz komory baterii.

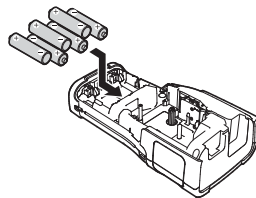

#### **Użytkownicy baterii alkalicznych**

- ⚠ Zawsze należy wymieniać wszystkie sześć baterii na nowe.

#### **Użytkownicy baterii Ni-MH**

- ⚠ Zawsze należy wymieniać wszystkie sześć baterii na całkowicie naładowane.

- 💡 Aby uzyskać informacje na temat zalecanych baterii, odwiedź stronę [support.brother.com](http://support.brother.com).

- 3** Załóż pokrywę tylną, wkładając trzy haczyki na jej spodzie do wpustów w drukarce, a następnie dociskając ją, aż wskoczy na miejsce.

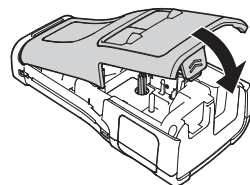

- ⚠
- Usuń baterie, jeśli nie będziesz korzystać z drukarki przez dłuższy czas.
  - Oddaj zużyte baterie do odpowiedniego punktu zbiórki. Nie wyrzucaj ich z odpadami ogólnymi. Ponadto przestrzegaj wszystkich właściwych przepisów.
  - Przy przechowywaniu lub wyrzucaniu baterii należy owinąć ją (na przykład celofanową taśmą), aby zapobiec zwarciu.

(Przykład izolacji baterii)

1. Celofanowa taśma
2. Bateria alkaliczna lub Ni-MH

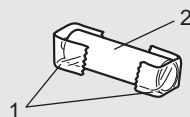



## Wkładanie kasety z taśmą

Należy używać tylko kaset z taśmą o szerokości 3,5 mm, 6 mm, 9 mm, 12 mm, 18 mm lub 24 mm oraz kasety z rurką o szerokości 5,8 mm, 8,8 mm, 11,7 mm, 17,7 mm lub 23,6 mm.

- ! Jeśli nowa kaseeta z taśmą wyposażona jest w tekturowy ogranicznik, należy go zdjąć przed włożeniem kasety.

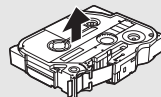

- 1 Sprawdź, czy koniec taśmy nie jest wygięty i czy przechodzi przez prowadnicę taśmy, jak przedstawiono na ilustracji.

1. Koniec taśmy
2. Prowadnica taśmy

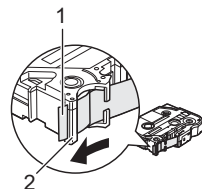

- 2 Upewniwszy się, że zasilanie jest wyłączone, umieść drukarkę na płaskiej powierzchni, jak pokazano na ilustracji, a następnie otwórz pokrywę tylną. Jeżeli w drukarce już znajduje się kaseeta z taśmą, wyjmij ją, pociągając ją prosto w górę.

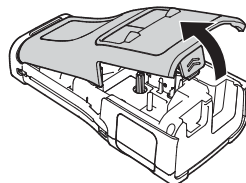

- 3 Włóż kasetę z taśmą do komory na taśmę, kierując koniec taśmy w stronę szczeliny wylotowej taśmy, a następnie dociśnij, aż usłyszysz kliknięcie.

1. Szczelina wylotowa taśmy

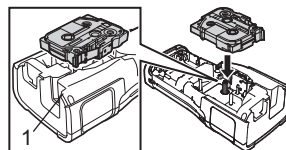

- ! • Podczas wkładania kasety z taśmą upewnij się, że taśma i taśma barwiąca nie dotykają głowicy drukującej.
- Upewnij się, że w taśmie nie ma luzu, a potem ostrożnie włóż kasetę z taśmą. Jeśli na taśmie jest luz, podczas wkładania kasety taśma zaczepi o wypustkę (2) i może się zgiąć lub pomarszczyć, wskutek czego zatnie się w urządzeniu.
- Aby naprawić luz w taśmie, zapoznaj się z ilustracją w kroku 1 i wyciągnij taśmę z prowadnicy taśmy.
- Wyjmując kasetę z taśmą, upewnij się, że taśma nie zaczepi o wypustkę (2).

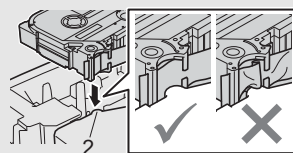

- 1
- 2
- 3
- 4
- 5
- 6
- 7
- 8
- 9
- 10

### 4| Zamknij pokrywę tylną.

- ! • Połóż drukarkę na płaskiej powierzchni, zgodnie z ilustracją, a następnie załóż tylną pokrywę.
- Jeżeli zamocowanie tylnej pokrywki jest niemożliwe, sprawdź, czy biała dźwignia (1) jest podniesiona. Jeśli nie, unieś dźwignię, a następnie załóż pokrywę.

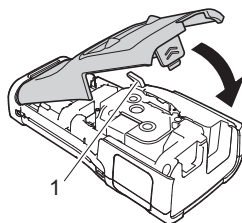

- ! • Nie wyciągaj etykiety wychodzącej z szczeliny wylotowej taśmy. Może to spowodować zwolnienie taśmy barwiącej wraz z taśmą. Po zwolnieniu taśmy barwiącej taśma może przestać działać.
- Kasety z taśmą należy przechowywać w chłodnym, ciemnym miejscu, z dala od bezpośrednich promieni słońca i wysokiej temperatury, wysokiej wilgotności lub kurzu. Kasetę z taśmą należy użyć od razu po otwarciu jej szczelnego opakowania.

#### **Bardzo mocna taśma samoprzylepna:**

- W przypadku szorstkich i teksturowanych powierzchni zaleca się korzystanie ze wzmocnionej taśmy samoprzylepnej.
- Choć instrukcje dołączone do kasety wzmocnionej taśmy samoprzylepnej zalecają cięcie jej nożyczkami, można ją przecinać także za pomocą odcinarki taśmy w drukarce.

## Włączanie i wyłączenie zasilania

Naciśnij przycisk  (Zasilanie), aby włączyć drukarkę.

Naciśnij i przytrzymaj przycisk  (Zasilanie) ponownie, aby wyłączyć drukarkę.

-  Drukarka wyposażona jest w funkcję oszczędzania energii, która automatycznie wyłącza urządzenie, jeśli przez określony czas w danych warunkach nie zostanie naciśnięty żaden klawisz. Aby uzyskać więcej informacji, patrz „Czas automatycznego wyłączenia” na stronie 18.

### **Czas automatycznego wyłączenia**

Używając zasilacza sieciowego lub baterii litowo-jonowej, możesz zmienić ustawienia czasu automatycznego wyłączenia.

- ! Podczas używania baterii alkalicznych lub Ni-MH nie można zmieniać czasu automatycznego wyłączenia. (Czas jest ustawiony na 20 minut.)

---

**1|** Naciśnij klawisz **Menu**, wybierz opcję „Autom. wyłączenie” za pomocą klawisza **▲** lub **▼**, a następnie naciśnij klawisz **OK** lub **Enter**.

---

**2|** Wybierz baterię przedstawioną na LCD za pomocą klawisza **▲** lub **▼** i ustaw wartość za pomocą klawisza **◀** lub **▶**.  
Można wybrać opcję „Zasil. sieciowy” lub „Akum. lit-jon”.

---

**3|** Naciśnij klawisz **OK** lub **Enter**.

---

## ● Czas automatycznego wyłączenia ●

Ustawienie	Wartość	Ustawienie	Wartość
Zasil. sieciowy	Wył.	Akum. lit-jon	Wył.
	10min		10min
	20min		20min
	30min		<b>30min</b>
	40min		40min
	50min.		50min.
	<b>1godz.</b>		1godz.
	2godz.		
	4godz.		
	8godz.		
	12godz.		

- ! Po podłączeniu zasilacza sieciowego do drukarki w przypadku wybrania opcji „Autom. wyłączenie” dostępne będzie ustawienie „Zasil. sieciowy”.
- Wartość domyślna to „1godz.” dla zasilacza sieciowego oraz „30min” dla baterii litowo-jonowej.

## Podawanie taśmy

- ! Po włożeniu kasety z taśmą należy podać taśmę w celu usunięcia luzu taśmy i taśmy barwiącej.
- Nie wyciągaj etykiety wychodzącej z szczeliny wylotowej taśmy. Może to spowodować zwolnienie taśmy barwiącej wraz z taśmą. Po zwolnieniu taśmy barwiącej taśma może przestać działać.**
- Nie blokuj szczeliny wylotowej taśmy podczas drukowania lub podawania taśmy. Może to spowodować zacięcie taśmy.

## Podawanie i odcinanie

Funkcja podawania i odcinania podaje 24,5 mm pustej taśmy, a następnie odcina taśmę.

- Naciśnij klawisz **Podawanie i odcinanie**.  
Na LCD pojawi się komunikat „Wysunąć i ciąć?”.
- Za pomocą klawisza ▲ lub ▼ wybierz opcję „Wysun & Tnij”, a następnie naciśnij **OK** lub **Enter**.  
Podczas podawania taśmy pojawi się komunikat „Wysuw.taś... Pro. czekać”, a następnie taśma zostanie odcięta.

💡 Aby wyjść lub anulować, naciśnij **Esc**.

### Tylko podawanie

Wysunięcie taśmy o około 24,5 mm spowoduje, że z kasety z taśmą będzie wystawała pusta etykieta. Ta czynność jest zalecana w przypadku korzystania z taśm do tekstyliów, które powinny być cięte nożyczkami.

- 1] Naciśnij klawisz **Podawanie i odcinanie**.  
Na LCD pojawi się komunikat „Wysunąć i ciąć?”.
- 2] Za pomocą klawisza ▲ lub ▼ wybierz opcję „Tylko wysuń”, a następnie naciśnij **OK** lub **Enter**.  
Podczas podawania taśmy pojawi się komunikat „Wysuw.taś... Pro. czekać”.



Aby wyjść lub anulować, naciśnij **Esc**.

## LCD

### Kontrast LCD

Ustawienie kontrastu LCD można zmienić na jeden z pięciu poziomów (+2, +1, 0, -1 lub 2), aby ekran był łatwiejszy w odczycie. Ustawienie domyślne to „0”.

- 1] Naciśnij klawisz **Menu**, wybierz opcję „Dostosowanie” za pomocą klawisza ▲ lub ▼, a następnie naciśnij klawisz **OK** lub **Enter**.
- 2] Wybierz opcję „Kontrast LCD” za pomocą klawisza ▲ lub ▼, a następnie ustaw wartość za pomocą klawisza ◀ lub ▶.
- 3] Naciśnij klawisz **OK** lub **Enter**.



- Naciśnij klawisz **Esc**, aby wrócić do poprzedniego kroku.
- Naciśnięcie klawisza **Spacja** na ekranie ustawienia kontrastu powoduje ustawienie wartości domyślnej kontrastu na „0”.

### Podświetlenie

Można włączyć i wyłączyć podświetlenie.

Wyświetlacz jest bardziej czytelny, gdy podświetlenie jest włączone (domyślnie).

- 1] Naciśnij klawisz **Menu**, a następnie wybierz „Zaawansowane” za pomocą klawisza ▲ lub ▼. Naciśnij klawisz **OK** lub **Enter**.
- 2] Wybierz opcję „Podświetlenie” za pomocą klawisza ▲ lub ▼, a następnie naciśnij klawisz **OK** lub **Enter**.
- 3] Wybierz „Wł.” lub „Wył.” za pomocą klawisza ▲ lub ▼, a następnie naciśnij klawisz **OK** lub **Enter**.



- Poprzez wyłączenie podświetlenia można oszczędzić energię.
- Jeśli podświetlenie zostanie wyłączone automatycznie, naciśnij dowolny przycisk.
- Podświetlenie jest wyłączane podczas drukowania.
- Podczas przesyłania danych podświetlenie jest włączone.

## Ustawianie języka i jednostek

### Język

- 1 | Naciśnij klawisz **Menu**, wybierz opcję „F Język” za pomocą klawisza ▲ lub ▼, a następnie naciśnij klawisz **OK** lub **Enter**.
- 2 | Wybierz język poleceń menu i komunikatów wyświetlanych na LCD za pomocą klawisza ▲ lub ▼.  
Język można wybrać spośród następujących: „Čeština”, „Dansk”, „Deutsch”, „English”, „Español”, „Français”, „Hrvatski”, „Italiano”, „Magyar”, „Nederlands”, „Norsk”, „Polski”, „Português”, „Português (Brasil)”, „Română”, „Slovenski”, „Slovenský”, „Suomi”, „Svenska” lub „Türkçe”.
- 3 | Naciśnij klawisz **OK** lub **Enter**.



Naciśnij klawisz **Esc**, aby wrócić do poprzedniego kroku.

### Jednostka

- 1 | Naciśnij klawisz **Menu**, wybierz opcję „Jednostka” za pomocą klawisza ▲ lub ▼, a następnie naciśnij klawisz **OK** lub **Enter**.
- 2 | Wybierz jednostkę wymiarów pokazywanych na LCD za pomocą klawisza ▲ lub ▼. Można wybrać opcję „cal” lub „mm”.
- 3 | Naciśnij klawisz **OK** lub **Enter**.



Domyślnym ustawieniem jest „mm”.

Naciśnij klawisz **Esc**, aby wrócić do poprzedniego kroku.

1

2

3

4

5

6

7

8

9

10

## Wybieranie typu zastosowania etykiet

Można wybrać sześć różnych typów zastosowań etykiet.



### OGÓLNE

Etykiety ogólnego zastosowania. W tym trybie możesz określić następujące ustawienia.

- Długość etykiety: **Autom.**, 10mm–999mm
- Orientacja: (**Pozioma**), (Pionowa)

Gdy wybrany jest tryb OGÓLNE, możesz nacisnąć klawisz **Shift**, a następnie nacisnąć klawisz **Enter**, aby dodać nowy blok.

Pozioma

ABCDE

Pionowa

◀ⓂⓄⓈ

### PANEL CZOŁOWY

Etykiety drukowane w tym trybie mogą być używane do rozpoznawania różnych paneli czołowych. Bloki tekstu są równomiernie rozmieszczane na pojedynczej etykiecie. W tym trybie możesz określić następujące ustawienia.

- Długość etykiety: **50mm**, 10mm–999mm
- Licz. bloków: **1**, 1–5
- Orientacja: (**Pozioma**), (Pionowa)

1 blok

1A-B01

2 bloki

1A-B01 1A-B02

### OWIJKA NA KABEL

Etykiety wydrukowane w tym trybie można owinać wokół kabla lub drutu. W trybie OWIJKA NA KABEL tekst jest drukowany, tak jak przedstawiono na ilustracjach. Można także określić następujące ustawienia.

- Jedn. miary: **Śr. (Ø)** (**Średnica niestandardowa**), Długość (Długość niestandardowa), CAT5/6, CAT6A, COAX, AWG, Obr.90
- Wartość: W zależności od ustawienia Jedn. miary
- Powtórka: **Wł.**, **Wyl.**
- Cross-ID: **Wyl.**, **Wł.** (patrz „Ustawianie opcji Cross-ID” na stronie 25)

Standardowa

2A-C14  
2A-C14  
2A-C14  
2A-C14  
2A-C14  
2A-C14

Obr.90

2A-C14  
2A-C14  
2A-C14  
2A-C14

Tekst: Wpisz jeden lub więcej wierszy z danymi.

### W przypadku użycia elastycznej taśmy identyfikacyjnej:

- Zalecamy korzystanie z elastycznej taśmy identyfikacyjnej do etykiet w postaci Owijki na kabel.
- Etykiety wykonane z elastycznej taśmy identyfikacyjnej nie są przeznaczone do użycia jako izolacja elektryczna.
- W przypadku owijania etykiet wokół przedmiotów o cylindrycznym kształcie, średnica (1) przedmiotu powinna wynosić co najmniej 3 mm.
- Nachodzące na siebie końcówki (2) etykiety lub flagi etykiety powinny mieć co najmniej 5 mm długości.

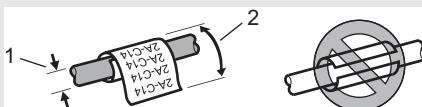

**Korzystanie z taśmy samolaminującej:**

- Zalecamy korzystania z taśmy samolaminującej do etykiet w postaci owijki na kabel.
- Tekst będzie drukowany poziomo.
- Po włożeniu taśmy samolaminującej i wybraniu opcji Owijka na kabel można określić następujące pozycje:
  - Dług. etykiety: **Autom.**, 15mm–300mm
  - Przes. pion. (Dostosowanie pozycji pionowej): -7, -6, -5, -4, -3, -2, -1, **0**, +1, +2, +3, +4, +5, +6, +7
  - Cross-ID: **Wył.**, Wł.

**FLAGA KABLA**

Etykiety drukowane w tym trybie można owijać wokół kabla lub druta oraz obu końcówek naklejki etykiety i zrobić flagę. Tekst na etykietach flagi jest drukowany na obu końcach etykiety, a na środku zostaje puste miejsce, które zostanie owinięte wokół kabla. W tym trybie możesz określić następujące ustawienia.

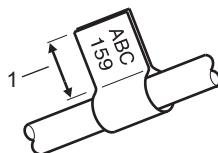

- Układ: **AA : AA** (Ten sam tekst jest drukowany w każdym bloku.), 1. Flaga co najmniej 15 mm
- **AA : EE** (Dwa różne teksty są drukowane w każdym bloku.)
- Długość flagi: **30mm**, 10mm–200mm
- Średnica kabla: **6mm**, 3mm–90mm
- Orientacja: **AE : EE** (**Pozioma**), **AE : EE** (Pionowa)
- Cross-ID: **Wył.**, Wł. (patrz „Ustawianie opcji Cross-ID” na stronie 25)

Pozioma

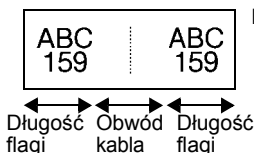

Pionowa

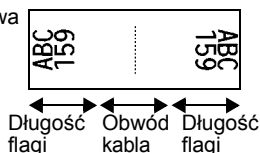

- Gdy w układzie etykiety wybrana jest opcja **AA : AA**, można wprowadzić maksymalnie dwa kody kreskowe.
- Zalecamy korzystania z elastycznej taśmy identyfikacyjnej do etykiet w postaci flagi kabla.
- Etykiety wykonane z elastycznej taśmy identyfikacyjnej nie są przeznaczone do użycia jako izolacja elektryczna.



## KROSOWNICA

Etykiety drukowane w tym trybie mogą być używane do rozpoznawania różnych typów paneli. W tym trybie możesz określić następujące ustawienia.

- Długość bloku: **15,0mm**, 5,0mm–300,0mm
  - Licz. bloków: **4**, 1–99
  - Separator: (**Kreska pionowa**), (Myślnik), (Linia), (Pogrubienie), (Ramka), (Brak)
  - Orientacja: (**Pozioma**), (Pionowa)
  - Odwrócenie: **Wył.**, **Wł.**
  - Przesunięty: **Wył.**, **Wł.**
- Po włączeniu opcji „Zaawansowane” można ręcznie ustawić długość każdego bloku.

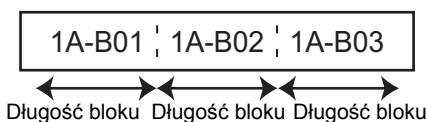
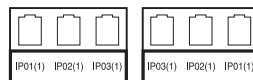

- Bez margin.: **Wył.**, **Wł.**  
Ustaw lewy i prawy margines etykiety na zero.

W opcjach „Przesunięty” i „Bez margin.” nie można ustawić jednocześnie wartości „Wł.”.

## BLOK WYKRAWANIA

Etykiety drukowane w tym trybie mogą być używane do oznaczania typu połączenia elektrycznego, często używanego w telefonii. Na pojedynczej etykiecie mogą być maksymalnie trzy wiersze dla każdego bloku i można wprowadzić trzy wiersze dla każdego bloku. W tym trybie możesz określić następujące ustawienia.

- Szer. modułu: **200mm**, 50mm–300mm
- Typ bloku: **4 pary**, 2 pary, 3 pary, 5 par, Pusty
- Typ sekwencji: (**Brak**), (Pozioma), (Szkielet)
- Wartość pocz.: ---, 1–99999

B01	B02	B03	B04	B05	B06
B07	B08	B09	B10	B11	B12

1	4	8	12	16	20	24
25	28	32	38	42	48	48

- Gdy wybrana jest wartość „Pusty” w opcji „Typ bloku”, opcja „Typ sekwencji” jest ustawiona na Brak.
- Gdy w opcji „Typ sekwencji” jest wybrana opcja „Brak”, „Wartość pocz.” pokazuje „---” i nie można ustawić wartości. Aby ustawić dla „Wartości pocz.” wartość od 1 do 99999, wybierz opcję „Pozioma” lub „Szkielet”.



## Rurka termokurczliwa

Podczas używania rurki termokurczliwej zostanie wyświetlony ekran ustawień TUL. TERMOKURCZ. w momencie naciśnięcia któregośkolwiek przycisku wyboru typu zastosowania etykiet.

Długość etykiety: **Autom.**, 25mm–999mm

W przypadku korzystania z rurki termokurczliwej o szerokości 5,8 mm lub 8,8 mm maksymalna długość drukowania to 500 mm.

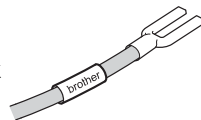

Tekst: Wpisz jeden lub więcej wierszy z danymi.

-  **W przypadku korzystania z rurki termokurczliwej:**
- Nie można drukować ramek.
  - W przypadku łamania linii fragmenty dekoracyjnych znaków mogą zostać odcięte.
  - Drukowane znaki mogą być mniejsze niż w przypadku taśmy TZe.

## Ustawianie opcji Cross-ID

Po utworzeniu Owijki na kabel lub Flagi kabla można tworzyć etykiety drukowane w trybie Cross-ID.

- 1 | Naciśnij klawisz **Owijka na kabel** lub **Flaga kabla**.
- 2 | Wybierz opcję „Cross-ID” za pomocą klawisza ▲ lub ▼.
- 3 | Wybierz opcję „Wł.” za pomocą klawisza ◀ lub ▶.
- 4 | Jedna linia: Wprowadź tekst lub wstaw „/” lub „\” w miejscu, w którym chcesz zastosować Cross-ID.  
Co najmniej dwie linie: Aby zastosować Cross-ID pomiędzy liniami, naciśnij klawisz **Enter**, aby utworzyć dodatkową linię.

Przykład:

1 linia

AD07/15: A1	:	15: A1/AD07
-------------	---	-------------

Co najmniej 2 linie

AD07-15: A1	:	AG13-08: 01
AG13-08: 01	:	AD07-15: A1

1

2

3

4

5

6

7

8

9

10

## Wprowadzanie i edycja tekstu

### Dodawanie nowego wiersza

Aby zakończyć bieżący wiersz tekstu i rozpocząć nowy wiersz, naciśnij klawisz **Enter**. Na końcu wiersza zostanie wyświetlony znak powrotu, a kursor przesunie się na początek nowego wiersza.

- ! Maksymalna liczba wierszy
- Taśma 24 mm: 7 wierszy
  - Taśma 18 mm: 5 wierszy
  - Taśma 12 mm: 3 wiersze
  - Taśma 9 mm i 6 mm: 2 wiersze
  - Taśma 3,5 mm: 1 wiersz

### Dodawanie nowego bloku

Gdy wybrana jest opcja OGÓLNE, można utworzyć do 99 nowych bloków. Aby utworzyć nowy blok tekstu/wierszy, naciśnij klawisz **Shift**, a następnie naciśnij klawisz **Enter**. Kursor zostanie przeniesiony na początek nowego bloku. W innych typach zastosowania etykiet można ustawić liczbę bloków poprzez naciśnięcie klawisza zastosowania etykiet. Funkcja ta może nie być obsługiwana w przypadku niektórych typów zastosowań etykiet.

### Przesuwanie kursora

- Naciśnij klawisz **▲**, **▼**, **◀** lub **▶**, aby przesunąć kursor o jedną spację lub wiersz.
- Aby przesunąć kursor na początek lub koniec bieżącego wiersza, przytrzymaj wciśnięty klawisz **Shift**, a następnie naciśnij klawisz **◀** lub **▶**.
- Aby przesunąć kursor na początek poprzedniego lub koniec następnego wiersza, przytrzymaj wciśnięty klawisz **Shift**, a następnie naciśnij klawisz **▲** lub **▼**.

### Wstawianie tekstu

Aby wstawić dodatkowy tekst w istniejącym wierszu tekstu, przesunij kursor do znaku po prawej stronie pozycji, w której chcesz rozpocząć wstawianie tekstu, a następnie wprowadź dodatkowy tekst. Nowy tekst zostanie wprowadzony po lewej stronie kursora.

### Usuwanie tekstu

#### ■ Usuwanie jednego znaku na raz

Aby usunąć jeden znak z istniejącego wiersza tekstu, przesunij kursor do znaku po prawej stronie pozycji, w której chcesz rozpocząć usuwanie tekstu, a następnie naciśnij klawisz **BS (backspace)**. Po każdorazowym naciśnięciu klawisza **BS (backspace)** usunięty zostanie znak po lewej stronie kursora.

- 💡 W przypadku przytrzymania naciśniętego klawisza **BS (backspace)** znaki po lewej stronie kursora będą usuwane.

## ■ Usuwanie całego tekstu

Użyj klawisza **Wyczyść**, aby usunąć cały tekst.

**1** Naciśnij klawisz **Wyczyść**.

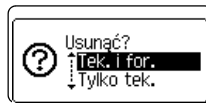

**2** Za pomocą klawisza ▲ lub ▼ wybierz opcję „Tylko tek.”, aby usunąć cały tekst z zachowaniem bieżących ustawień formatowania lub wybierz opcję „Tek. i for.”, aby usunąć cały tekst i ustawienia formatowania.



- Naciśnij klawisz **Esc**, aby wrócić do ekranu wprowadzania tekstu bez wymazywania (lub czyszczenia) tekstu i formatowania.
- Po zaznaczeniu opcji „Tek. i for.” skasowany zostanie cały tekst, a w drukarce zostaną przywrócone ustawienia domyślne.

**3** Naciśnij klawisz **OK** lub **Enter**.

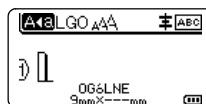

## Wprowadzanie symboli

Oprócz symboli dostępnych na klawiaturze, dzięki funkcji symboli dostępne są rozmaite symbole (w tym znaki międzynarodowe, rozszerzone znaki ASCII oraz znaki zdefiniowane przez użytkownika \*).

Można też nacisnąć klawisz **Shift**, a następnie nacisnąć wybrany klawisz na klawiaturze, aby wprowadzić symbol nadrukowany w jego prawym górnym rogu.

Dostępne do wyboru „Symbole” (z wyłączeniem znaków zdefiniowanych przez użytkownika) podano na liście zamieszczonej w Dodatku. (Patrz str. 88).

Aby użyć znaków zdefiniowanych przez użytkownika, przenieś obraz mapy bitowej do drukarki za pomocą aplikacji P-touch Transfer Manager.

\* Obraz mapy bitowej znaku zdefiniowanego przez użytkownika, który nie jest zainstalowany w drukarce.

### Wprowadzanie symboli za pomocą funkcji symboli

**1** Naciśnij klawisz **Symbol**.  
Wyświetlona zostanie lista kategorii symboli i symboli w tej kategorii.



Na wyświetlanej liście wybrany zostanie ostatnio wprowadzony symbol.

**2** Wybierz kategorię symbolu za pomocą klawisza ▲ lub ▼, a następnie naciśnij klawisz **OK** lub **Enter**.

- 1
- 2
- 3**
- 4
- 5
- 6
- 7
- 8
- 9
- 10

- 3** Wybierz symbol za pomocą klawisza ▲, ▼, ◀ lub ▶, a następnie naciśnij klawisz **OK** lub **Enter**.

Wybrany symbol zostanie wprowadzony w wierszu tekstu.



Wybierając symbol:

- Naciśnij klawisz **Shift** i **Symbol**, aby powrócić do poprzedniej strony.
- Naciśnij klawisz **Symbol**, aby przejść do następnej strony.



Naciśnij klawisz **Esc**, aby wrócić do poprzedniego kroku.

### Wprowadzanie znaku zdefiniowanego przez użytkownika za pomocą funkcji symbolu



Przed użyciem obrazów znaków zdefiniowanych przez użytkownika przenieś obrazy do drukarki za pomocą aplikacji P-touch Transfer Manager. Aby uzyskać informacje na temat aplikacji P-touch Transfer Manager, patrz „Korzystanie z aplikacji P-touch Transfer Manager (dla systemu Windows)” na stronie 54.

- 1** Naciśnij klawisz **Symbol**.

Wyświetlona zostanie lista kategorii symboli i symboli w tej kategorii.

Jeżeli został przesłany znak zdefiniowany przez użytkownika, wyświetlany jest również komunikat, „Niestand.”.



Na wyświetlanej liście wybrany zostanie ostatnio wprowadzony symbol.

- 2** Wybierz opcję „Niestand.” za pomocą klawisza ▲ lub ▼, a następnie naciśnij klawisz **OK** lub **Enter**.

- 3** Wybierz obraz znaku zdefiniowanego przez użytkownika za pomocą klawisza ▲ lub ▼, a następnie naciśnij klawisz **OK** lub **Enter**.

Wybrany znak zostanie wstawiony do wiersza tekstu.



- Wybierając symbol, naciśnij klawisz **Symbol**, aby przejść do następnej strony.
- Wstawiony obraz znaku zdefiniowanego przez użytkownika jest wyświetlany jako podkreślony znak zdefiniowany przez użytkownika (☐) na ekranie wprowadzania tekstu.
- Aby wyświetlić obraz znaku zdefiniowanego przez użytkownika na ekranie wprowadzania tekstu, przesuń kursor do obrazu i naciśnij klawisz **Symbol**.



Naciśnij klawisz **Esc**, aby wrócić do poprzedniego kroku.

### Korzystanie z historii symboli

Za pomocą funkcji historii symboli można utworzyć osobistą kategorię symboli. Kategoria „Kategoria własna” będzie wyświetlana jako pierwsza podczas wybierania symboli, aby pomóc w szybkim zlokalizowaniu żądanych symboli.



Znaki zdefiniowane przez użytkownika nie mogą być dodawane do Historii symboli nawet wtedy, gdy zostaną przesłane do drukarki.

- 1** Naciśnij klawisz **Menu**, wybierz opcję „Zaawansowane” za pomocą klawisza ▲ lub ▼, a następnie naciśnij klawisz **OK** lub **Enter**.

- 2] Wybierz opcję „Historia symboli” za pomocą klawisza ▲ lub ▼, a następnie naciśnij klawisz **OK** lub **Enter**. Następnie wybierz opcję „Wł.” za pomocą klawisza ▲ lub ▼.

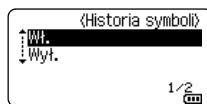

- 3] Naciśnij klawisz **OK** lub **Enter**, aby zastosować ustawienie. Ekran powróci do ekranu wprowadzania tekstu.

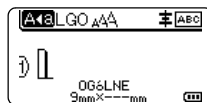

- 4] Wprowadź symbol, który chcesz dodać do swojej historii.



Aby uzyskać więcej informacji, patrz „Wprowadzanie symboli za pomocą funkcji symboli” na stronie 27.

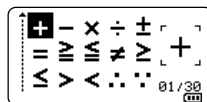

- 5] Naciśnij klawisz **Symbol**. Zostanie wyświetlona kategoria „Kategoria własna”, zawierająca symbol wprowadzony w kroku 4.

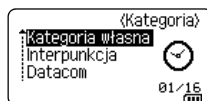

- Na listę „Kategoria własna” można wprowadzić do 30 symboli. Gdy liczba symboli dodanych do kategorii „Kategoria własna” przekroczy 30, najstarszy symbol zostanie usunięty z kategorii.
- Aby zakończyć korzystanie z funkcji Historia symboli, wybierz opcję „Wył.” na ekranie „Historia symboli”.

## Wprowadzanie liter z akcentami

Drukarka może wyświetlać i drukować zestaw znaków akcentowanych, takich jak znaki specjalne innych języków. Opcje dostępne do wyboru „Znaki specjalne” zostały podane na liście zamieszczonej w Dodatku. (Patrz str. 89).

- 1] Wprowadź znak, który chcesz zmienić na znak akcentowany.



Tryb Caps może być używany z funkcją akcentów.

- 2] Naciśnij klawisz **Akcent**. Wprowadzony znak zostanie zamieniony na znak akcentowany.

- 3] Naciśnij kilkakrotnie klawisz **Akcent**, aż wybrany zostanie żądany znak, lub wybierz go za pomocą klawiszy ◀ lub ▶.



Kolejność wyświetlanych znaków akcentowanych może różnić się w zależności od wybranego języka LCD.

- 4] Naciśnij klawisz **OK** lub **Enter**. Wybrany znak akcentowany zostanie wprowadzony w wierszu tekstu.



Naciśnij klawisz **Esc**, aby wrócić do poprzedniego kroku.

1

2

3

4

5

6

7

8

9

10

## Ustawianie atrybutów znaków

### Ustawianie atrybutów znaków dla etykiety

Za pomocą klawisza **Styl** można wybrać czcionkę i zastosować atrybuty rozmiaru, szerokości, stylu, wiersza i wyrównania. Opcje dostępne w ramach funkcji „Atrybut znaków” znajdują się na liście w Dodatku. (Patrz str. 90).

- 1] Naciśnij klawisz **Styl**.  
Zostanie wyświetlona lista bieżących ustawień.
- 2] Wybierz atrybut za pomocą klawisza ▲ lub ▼, a następnie ustaw wartość tego atrybutu za pomocą klawisza ◀ lub ▶.
- 3] Naciśnij klawisz **OK** lub **Enter**, aby zastosować ustawienia.



Nowe ustawienia NIE ZOSTANĄ zastosowane, jeśli nie zostanie naciśnięty klawisz **OK** lub **Enter**.



- Naciśnij klawisz **Esc**, aby wrócić do poprzedniego kroku.
- Naciśnij klawisz **Spacja**, aby ustawić domyślną wartość wybranego atrybutu.
- Małe znaki mogą być trudne do odczytania w przypadku zastosowania pewnych stylów (np. Cień + Kursywa).
- W zależności od typu zastosowania etykiet wartości w ustawieniu **Styl** nie można zmienić. W takim przypadku w oknie podglądu w prawej części ekranu wyświetlany jest komunikat .

### Ustawianie atrybutów znaków dla każdego wiersza

Gdy etykieta składa się z dwóch lub więcej wierszy tekstu, można ustawić wartość atrybutów znaków (czcionki, wielkości, szerokości, stylu, wiersza i wyrównania) dla każdego wiersza.

Przesuń kursor do wiersza, który chcesz zmienić za pomocą klawisza ▲, ▼, ◀ lub ▶. Następnie naciśnij klawisz **Shift**, po czym naciśnij klawisz **Styl**, aby wyświetlić atrybuty. (Symbol ≡ na ekranie oznacza, że atrybut jest teraz stosowany tylko do określonego wiersza.)



Gdy dla każdego wiersza ustawiona jest inna wartość atrybutu, po naciśnięciu klawisza **Styl** wartości wyświetlane będą jako \*\*\*\*\*. W przypadku zmiany ustawień na tym ekranie za pomocą klawisza ▲ lub ▼ ta sama zmiana zostanie zastosowana do wszystkich wierszy.



## Ustawianie automatycznego dopasowania stylu

Gdy opcja „Wielkość” klawisza **Styl** jest ustawiona na „Autom.” a długość etykiety jest ustawiona na określoną długość, można wybrać sposób zmniejszania rozmiaru tekstu, aby dopasować go do długości etykiety.

- 1] Naciśnij klawisz **Menu**, wybierz opcję „Zaawansowane” za pomocą klawisza ▲ lub ▼, a następnie naciśnij klawisz **OK** lub **Enter**.
- 2] Wybierz opcję „Autom. dopasow. stylu” za pomocą klawisza ▲ lub ▼, a następnie naciśnij klawisz **OK** lub **Enter**.
- 3] Wybierz styl za pomocą klawiszy ▲ lub ▼.



- Gdy wybrana jest opcja „Rozmiar tekstu”, całkowity rozmiar tekstu modyfikowany jest tak, aby zmieścił się na etykiecie.
- Gdy wybrana jest opcja „Szerokość tekstu”, szerokość tekstu zostanie zmniejszona do rozmiaru ustawienia x 1/2. (Jeśli wymagane jest dalsze zmniejszenie rozmiaru w celu dopasowania tekstu do wybranej długości etykiety, całkowity rozmiar tekstu zostanie zmodyfikowany po zmniejszeniu szerokości tekstu do rozmiaru ustawienia x 1/2).

- 4] Naciśnij klawisz **OK** lub **Enter**, aby zastosować ustawienia.

- Naciśnij klawisz **Esc**, aby wrócić do poprzedniego kroku.
- Naciśnij klawisz **Spacja**, aby ustawić domyślne ustawienie stylu („Rozmiar tekstu”).

## Ustawianie ramek

Za pomocą klawisza **Styl** możesz wybrać ramkę etykiety. Opcje dostępne do wyboru „Ramki” zostały podane na liście zamieszczonej w Dodatku. (Patrz str. 92).

- 1] Naciśnij klawisz **Styl**. Wyświetlone zostaną bieżące ustawienia.



- 2] Wybierz atrybut naciskając klawisz ▲ lub ▼, dopóki opcja „Ramka” nie zostanie wybrana, a następnie wybierz ramkę za pomocą klawisza ◀ lub ▶.

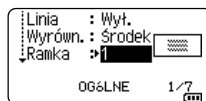

- 3] Naciśnij klawisz **OK** lub **Enter**, aby zastosować ustawienia.



Nowe ustawienia **NIE ZOSTANĄ** zastosowane, jeśli nie zostanie naciśnięty klawisz **OK** lub **Enter**.

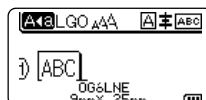

- Naciśnij klawisz **Esc**, aby wrócić do poprzedniego kroku.
- Naciśnij klawisz **Spacja**, aby ustawić domyślną wartość wybranego atrybutu.

1

2

3

4

5

6

7

8

9

10

## Tworzenie etykiet z kodem kreskowym

Przy użyciu funkcji kodu kreskowego można tworzyć etykiety z jednowymiarowymi kodami kreskowymi, przeznaczonymi do używania z kontrolnymi zakładkami zasobu, etykietami numerów seryjnych, a nawet systemami POS i kontroli materiałów.

Opcje dostępne do wyboru „Kody kreskowe” zostały podane na liście zamieszczonej w Dodatku. (Patrz str. 92).

-  Drukarka nie jest przeznaczona wyłącznie do tworzenia etykiet z kodami kreskowymi. Zawsze należy sprawdzać, czy etykiety z kodami kreskowymi są czytelne dla czytników kodów kreskowych.
- Aby uzyskać najlepsze rezultaty należy wydrukować etykiety z kodami kreskowymi czarnym tuszem na białej taśmie. Niektóre czytniki kodów kreskowych mogą nie odczytywać kodów kreskowych na etykietach utworzonych nakolorowej taśmie lub przy użyciu kolorowego atramentu.
- Tam, gdzie to możliwe, należy używać ustawienia „Duża” dla opcji „Szkść”. Niektóre czytniki kodów kreskowych mogą nie odczytywać kodów kreskowych na etykietach utworzonych przy ustawieniu „Mała”.
- Ciągłe drukowanie dużej liczby etykiet z kodami kreskowymi może przegrzać głowicę drukującą, co może negatywnie wpłynąć na jakość druku.

### Ustawianie parametrów oraz wprowadzanie danych kodów kreskowych

- 1** Naciśnij klawisz **Kod kreskowy**.  
Zostanie wyświetlony ekran „Konfig. kodu kreskw”.

 Na etykiecie można wprowadzić do pięciu kodów kreskowych.

- 2** Wybierz atrybut za pomocą klawisza ▲ lub ▼, a następnie ustaw wartość tego atrybutu za pomocą klawisza ◀ lub ▶.
  - Protokół: **CODE39**, CODE128, EAN-8, EAN-13, GS1-128 (UCC/EAN-128), UPC-A, UPC-E, I-2/5 (ITF), CODABAR
  - Szkść: **Mała**, Duża
  - Pod#: **Wł.**, Wyl.
  - C.kontr.: **Wyl.**, Wł.
 Dostępna tylko w przypadku protokołów Code39, I-2/5 i Codabar.

 Znaki mogą nie pojawiać się pod kodem kreskowym nawet wtedy, gdy ustawienie „Wł.” jest wybrane w opcji „Pod#”, co uzależnione jest od szerokości używanej taśmy, liczby wprowadzonych wierszy oraz bieżących ustawień stylu znaków.

- 3** Naciśnij klawisz **OK** lub **Enter**, aby zastosować ustawienia.

 Nowe ustawienia NIE ZOSTANĄ zastosowane, jeśli nie zostanie naciśnięty klawisz **OK** lub **Enter**.

- 4** Wpisz dane kodu kreskowego.  
Znaki specjalne można wprowadzać w kodzie kreskowym w przypadku korzystania z protokołów CODE39, CODE128, CODABAR lub GS1-128. Jeśli nie używasz znaków specjalnych, przejdź do kroku 7.

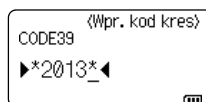



- 5** Naciśnij klawisz **Symbol**.  
Zostanie wyświetlona lista znaków dostępnych dla danego protokołu.

- 6** Wybierz znak za pomocą klawisza ▲ lub ▼, a następnie naciśnij klawisz **OK** lub **Enter**, aby wstawić znak do danych kodu kreskowego.

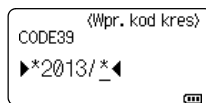

- 7** Naciśnij klawisz **OK** lub **Enter**, aby wstawić kod kreskowy na etykiecie.  
Kod kreskowy zostanie wyświetlony na ekranie wprowadzania tekstu.



Aby wydrukować etykiety, zapoznaj się „Drukowanie etykiety” na stronie 39.

- Naciśnij klawisz **Esc**, aby wrócić do poprzedniego kroku.
- Naciśnij klawisz **Spacja**, aby ustawić domyślną wartość wybranego atrybutu.

## Edycja i usuwanie kodu kreskowego

- Aby edytować parametry kodu kreskowego, ustaw kursor nad symbolem kodu kreskowego na ekranie wprowadzania danych, a następnie otwórz ekran „Konfig. kodu kreskw”. Aby uzyskać więcej informacji, patrz „Ustawianie parametrów oraz wprowadzanie danych kodów kreskowych” na stronie 32.
- Aby usunąć kod kreskowy z etykiety, ustaw kursor po prawej stronie znaku kodu kreskowego na ekranie wprowadzania danych, a następnie naciśnij klawisz **BS (backspace)**.

## Wprowadzenie etykiety serializowanej

W trybie serializacji można tworzyć serię etykiet w odstępach jednego znaku numerycznego w schemacie. W trybie zaawansowanej serializacji można wybrać równoczesne lub zaawansowane numerowanie. Tryb równoczesny służy do tworzenia serii etykiet w odstępach dwóch różnych cyfr równocześnie. Tryb zaawansowany służy do tworzenia serii etykiet umożliwiając wybranie dwóch sekwencji w schemacie i ich kolejne ustawienie.

### Serializowanie

- 1** Wpisz tekst.

**Przykład:** Utwórz etykiety 1A-A01, 1A-A02, 1A-A03, 1A-A04 z 1A-A01 za pomocą tej funkcji.

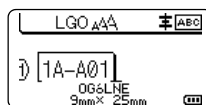

- 2** Naciśnij klawisz **Serializuj**.

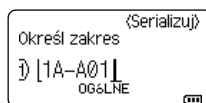

- 3** Za pomocą klawiszy ▲, ▼, ◀ lub ▶ umieść kursor pod pierwszym znakiem, a następnie naciśnij klawisz **OK** lub **Enter**. Następnie ustaw kursor pod ostatnim znakiem, który ma być zwiększony. Naciśnij klawisz **OK** lub **Enter**.

**Przykład:** Wybierz 1 z A01.

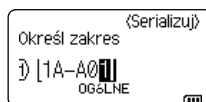

- 1
- 2
- 3
- 4
- 5
- 6
- 7
- 8
- 9
- 10

- 4 Wybierz opcję „Liczba” i „Przyrost o” za pomocą klawisza ▲ lub ▼ i ustaw wartość za pomocą klawisza ◀ lub ▶.

**Przykład:** Aby zwiększyć liczbę o jeden czterokrotnie, ustaw „Liczba”: 4, „Przyrost o”: 1.



- 5 Naciśnij klawisz **OK** lub **Enter**, aby wyświetlić ustawiony ekran.

**Przykład:** 1A-A01 1A-A02 1A-A03 1A-A04

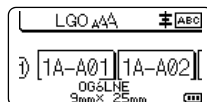

- Po naciśnięciu klawisza **Serializuj** możesz zmienić ustawienia. Po zmianie ustawień zostanie wyświetlony komunikat „Czy zastąpić dane po tej pozycji?”. Aby nadpisać ustawienia, naciśnij klawisz **OK**.
- W przypadku drukowania można wybrać opcje „Wszystko”, „Bieżące” lub „Zakres”, jeśli stron z etykietami jest więcej.
- Aby wydrukować etykiety, zapoznaj się „Drukowanie etykiety” na stronie 39.

## Serializowanie zaawansowane

### ■ Równoczesne

- 1 Wpisz tekst.

**Przykład:** Utwórz etykiety 1A-A01, 1A-B02, 1A-C03, 1A-D04 z 1A-A01 za pomocą tej funkcji.

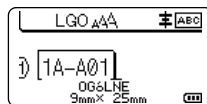

- 2 Naciśnij klawisze **Shift** i **Serializuj** i wybierz „Równoczesny” za pomocą klawisza ▲ lub ▼ i naciśnij klawisz **OK** lub **Enter**.

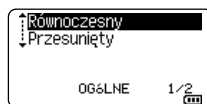

- 3 Określ pierwszy zakres znaków, który chcesz powiększyć.

- Aby podać jeden znak, użyj klawisza ▲, ▼, ◀ lub ▶ w celu umieszczenia kursora pod znakiem i naciśnij dwukrotnie klawisz **OK** lub **Enter**.
- Aby podać zakres znaków, użyj klawisza ▲, ▼, ◀ lub ▶ w celu umieszczenia kursora pod pierwszym znakiem w zakresie i naciśnij klawisz **OK** lub **Enter**. Następnie umieść kursor pod ostatnim znakiem w zakresie i naciśnij klawisz **OK** lub **Enter**.

**Przykład:** Wybierz 1 z A01.

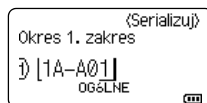

- 4 Powtórz krok 3, aby określić drugi zakres znaków, który chcesz zwiększyć.

**Przykład:** Wybierz A i A01.



Nie można wybierać znaków wyszarzonych.

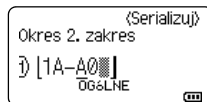

- 5 Wybierz opcję „Liczba” i „Przyrost o” za pomocą klawisza ▲ lub ▼ i ustaw wartość za pomocą klawisza ◀ lub ▶.

**Przykład:** Aby czterokrotnie zwiększyć liczbę o jeden, ustaw opcję „Liczba”: 4, „Przyrost o”: 1.

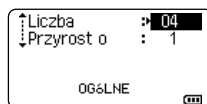

**6** Naciśnij klawisz **OK** lub **Enter**, aby wyświetlić ustawiony ekran.

**Przykład:** 1A-A01 1A-B02 1A-C03 1A-D04

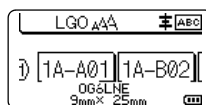

- Po naciśnięciu klawiszy **Shift** i **Serializuj** możesz zmienić ustawienia. Po zmianie ustawień zostanie wyświetlony komunikat „Czy zastąpić dane po tej pozycji?”  
Aby nadpisać ustawienia, naciśnij klawisz **OK**.
- W przypadku drukowania można wybrać opcje „Wszystko”, „Bieżące” lub „Zakres”, jeśli stron z etykietami jest więcej.
- Aby wydrukować etykiety, zapoznaj się „Drukowanie etykiety” na stronie 39.

## ■ Przesunięty

**1** Wpisz tekst.

**Przykład:** Za pomocą tej funkcji utwórz etykiety 1A-A01, 1A-A02, 1A-A03, 1A-A04 i 1A-B01, 1A-B02, 1A-B03, 1A-B04 z 1A-A01.

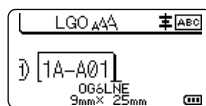

**2** Naciśnij klawisze **Shift** i **Serializuj** i wybierz „Przesunięty” za pomocą klawisza **▲** lub **▼** i naciśnij klawisz **OK**.

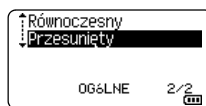

**3** Określ pierwszy zakres znaków, który chcesz powiększyć.

- Aby podać jeden znak, użyj klawisza **▲**, **▼**, **◀** lub **▶** w celu umieszczenia kursora pod znakiem i naciśnij dwukrotnie klawisz **OK** lub **Enter**.
- Aby podać zakres znaków, użyj klawisza **▲**, **▼**, **◀** lub **▶** w celu umieszczenia kursora pod pierwszym znakiem w zakresie i naciśnij klawisz **OK** lub **Enter**. Następnie umieść kursor pod ostatnim znakiem w zakresie i naciśnij klawisz **OK** lub **Enter**.

**Przykład:** Wybierz 1 z A01.

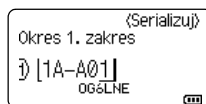

**4** Wybierz opcję „Liczba” i „Przyrost o” za pomocą klawisza **▲** lub **▼** i ustaw wartość za pomocą klawisza **◀** lub **▶**.

**Przykład:** Aby zwiększyć liczbę o jeden czterokrotnie, ustaw „Liczba”: 04, „Przyrost o”: 1.

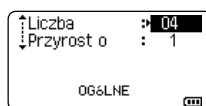

**5** Powtórz kroki 3 i 4, aby określić drugi zakres znaków, który chcesz zwiększyć, krok wzrostu oraz wartość licznika.

**Przykład:** Wybierz A z A01. Aby dwukrotnie zwiększyć liczbę o jeden, ustaw opcję „Liczba”: 02, „Przyrost o”: 1.

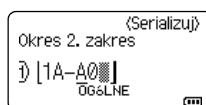

Nie można wybierać znaków wyszarzonych.

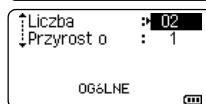

**6** Naciśnij klawisz **OK** lub **Enter**, aby wyświetlić ustawiony ekran.

**Przykład:**

1A-A01	1A-A02	1A-A03	1A-A04
1A-B01	1A-B02	1A-B03	1A-B04

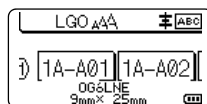

- Po naciśnięciu klawiszy **Shift** i **Serializuj** możesz zmienić ustawienia. Po zmianie ustawień zostanie wyświetlony komunikat „Czy zastąpić dane po tej pozycji?”. Aby nadpisać ustawienia, naciśnij klawisz **OK**.
- W przypadku drukowania można wybrać opcje „Wszystko”, „Bieżące” lub „Zakres”, jeśli stron z etykietami jest więcej.
- Aby wydrukować etykiety, zapoznaj się „Drukowanie etykiety” na stronie 39.



- Naciśnij klawisz **Esc**, aby wrócić do poprzedniego kroku.
- Tryb serializacji może być też używany w przypadku kodów kreskowych. Kod kreskowy jest traktowany jak jeden znak.
- Wszelkie symbole lub inne znaki nie alfanumeryczne w automatycznej kolejności numeracji są ignorowane.
- Sekwencja trybu serializacji może zawierać maksymalnie pięć znaków.
- Wartość „Liczba” można ustawić na maksymalną kolejną liczbę 99.
- Wartość „Przyrost o” można ustawiać w krokach od jeden do dziewięciu.



Litery i cyfry zwiększane są w następujący sposób:

0 → 1    ...9 → 0 → ...  
 A → B    ...Z → A → ...  
 a → b    ...z → a → ...  
 A0 → A1    ...A9 → B0 → ...

Spacje (pokazane w powyższym przykładzie jako znaki podkreślenia „\_”) mogą być używane w celu dostosowania odstępów pomiędzy znakami lub w celu kontroli liczby drukowanych cyfr.

\_9 → 10    ...99 → 00 → ...  
 \_Z → AA    ...ZZ → AA → ...  
 1\_9 → 2\_0    ...9\_9 → 0\_0 → ...

## Opcje obcinania taśmy

Opcje obcinania taśmy umożliwiają określenie sposobu podawania i obcinania taśmy podczas drukowania etykiet.

**1** Naciśnij klawisz **Menu**.

**2** Wybierz opcję „Opc. cie.” za pomocą klawisza ▲ lub ▼, a następnie naciśnij klawisz **OK** lub **Enter**.

**3** Ustaw wartość za pomocą klawisza ▲ lub ▼, a następnie naciśnij klawisz **OK** lub **Enter**, aby zastosować ustawienia.



Nowe ustawienia **NIE ZOSTANĄ** zastosowane, jeśli nie zostanie naciśnięty klawisz **OK** lub **Enter**.



- Naciśnij klawisz **Esc**, aby wrócić do poprzedniego kroku.
- Pełną listę dostępnych ustawień zawiera tabela Opcje obcinania taśmy.

### ● Opcje obcinania taśmy ●

Nr	Przycięcie w całości	Przycięcie do połowy	Druk ciągły	Obraz
1	Nie	Tak	Nie	
2	Tak	Tak	Nie	
3	Nie	Nie	Nie	
4	Tak	Nie	Nie	

1

2

3

4

5





6

7

8

9

10

Nr	Przycięcie w całości	Przycięcie do połowy	Druk ciągły	Obraz
5	Nie	Tak	Tak	
6	Tak	Tak	Tak	
7	Nie	Nie	Tak	
8	Tak	Nie	Tak	
9	Taśma spec.			

# DRUKOWANIE ETYKIET

## Podgląd etykiety

Można wyświetlić podgląd bieżącej strony i sprawdzić układ przed drukowaniem.

### 1 Naciśnij klawisz **Podgląd**.

Na tym ekranie zostanie wyświetlony obraz etykiety.

1. Pasek informuje o pozycji obecnie wyświetlanego fragmentu etykiety.
2. Szerokość taśmy w zainstalowanej kasecie z taśmą oraz długość etykiety są określane jako:  
Szerokość taśmy x Długość etykiety
3. Informacje dotyczące zamontowanej kasety z taśmą. W pierwszym wierszu znajduje się informacja o kolorze znaku, a w drugim wierszu — informacja o kolorze taśmy.

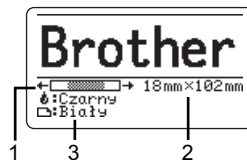

Naciśnij klawisz ◀ lub ▶, aby przewinąć podgląd w lewo lub w prawo.

Naciśnij klawisz ▲ lub ▼, aby zmienić powiększenie podglądu.

- Naciśnij klawisz **Esc**, **OK** lub **Enter**, aby powrócić do ekranu wprowadzania tekstu.
- Aby przewinąć podgląd w lewo lub w prawo, przytrzymaj wciśnięty klawisz **Shift**, a następnie naciśnij klawisz ◀ lub ▶.
- Aby wydrukować etykietę bezpośrednio z ekranu podglądu, naciśnij klawisz **Drukuj** lub otwórz ekran opcji drukowania i wybierz opcję drukowania. Aby uzyskać więcej informacji, patrz „Drukowanie etykiety” na stronie 39.
- Podgląd wydruku to wygenerowany obraz etykiety, który może różnić się od rzeczywistego wyglądu wydrukowanej etykiety.
- W przypadku niektórych kaset z taśmą wykrywanie koloru znaków oraz koloru taśmy jest niemożliwe.

## Drukowanie etykiety

Etykiety można drukować po ukończeniu wprowadzania tekstu i formatowania.

- **Nie wyciągaj etykiety wychodzącej ze szczeliny wylotowej taśmy. Spowoduje to odłączenie taśmy barwiącej wraz z taśmą, na skutek czego taśma stanie się bezużyteczna.**
- Nie blokuj szczeliny wylotowej taśmy podczas drukowania lub podawania taśmy. Może to spowodować zacięcie taśmy.
- W przypadku ciągłego drukowania kilku etykiet upewnij się, że ilość taśmy jest wystarczająca. Jeśli taśmy jest mało, wybierz mniejszą liczbę kopii, drukuj etykiety pojedynczo lub wymień kasetę z taśmą.
- Zakreskowana taśma oznacza koniec kasety z taśmą. Jeśli pojawi się ona podczas drukowania, naciśnij i przytrzymaj klawisz **Zasilanie**, aby wyłączyć drukarkę. Próba drukowania przy pustej kasecie z taśmą może spowodować uszkodzenie drukarki.

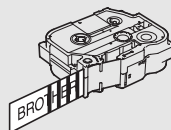

1

2

3

4

5

6

7

8

9

10

### Drukowanie pojedynczej strony

Naciśnij klawisz **Drukuj**, aby rozpocząć drukowanie.

### Drukowanie zakresu stron

Jeśli stron jest więcej, można podać zakres stron do drukowania.

- 1 Naciśnij klawisz **Drukuj**.
- 2 Wybierz opcję „Wszystko”, „Bieżące” lub „Zakres” za pomocą klawisza ▲ lub ▼. W przypadku wybrania opcji „Wszystko” lub „Bieżące”, przejdź do kroku 4.
- 3 Podaj pierwszą i ostatnią stronę.

 Puste strony nie są drukowane.

- 4 Naciśnij klawisz **OK** lub **Enter**, aby drukować.

### Drukowanie większej liczby kopii

Za pomocą tej funkcji można drukować do 99 kopii tej samej etykiety.

- 1 Upewnij się, że włożona została odpowiednia kasetka z taśmą i urządzenie jest gotowe do drukowania.
- 2 Naciśnij klawisz **Shift**, a następnie naciśnij klawisz **Drukuj**, aby wyświetlić ekran Kopie, a następnie wybierz liczbę kopii, które mają zostać wydrukowane za pomocą klawisza ▲ lub ▼ bądź wpisz numer za pomocą klawiszy numerycznych.

 Naciśnij i przytrzymaj klawisz ▲ lub ▼, aby szybko zmienić liczbę kopii.

- 3 Naciśnij klawisz **OK** lub **Enter**. Podczas drukowania etykiet wyświetlany jest komunikat „Drukowanie... Kopie”.

 W przypadku wybrania opcji automatycznego obcinania podczas drukowania większej liczby kopii etykiety zostanie wyświetlony komunikat z prośbą o potwierdzenie, czy etykiety mają być obcinane po wydrukowaniu każdej z nich. Aby wyłączyć komunikat, naciśnij klawisz **Menu**, wybierz opcję „Zaawansowane” za pomocą klawisza ▲ lub ▼, a następnie naciśnij klawisz **OK** lub **Enter**. Wybierz opcję „Przerwa cięcia” za pomocą klawisza ▲ lub ▼, a następnie naciśnij klawisz **OK** lub **Enter**. Wybierz opcję „Wył.” za pomocą klawisza ▲ lub ▼, a następnie naciśnij klawisz **OK** lub **Enter**.

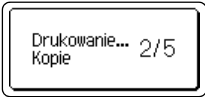

Drukowanie...  
Kopie 2/5





- Naciśnij klawisz **Esc**, aby wrócić do poprzedniego kroku.
- Liczby wyświetlane na ekranie podczas drukowania oznaczają „ustawioną liczbę kopii”.
- Naciśnięcie klawisza **Spacja** podczas ustawiania liczby kopii powoduje zresetowanie wartości do wartości domyślnej „01”.
- Po wyświetleniu komunikatu „Naciśnij Drukuj, aby odciąć taśmę i kontynuować” naciśnij klawisz **Drukuj**. Aby ustawić opcję odcinania taśmy po wydrukowaniu każdej etykiety, użyj opcji „Opc. cie.”. Aby uzyskać więcej informacji, patrz „Opcje obcinania taśmy” na stronie 37.
- Aby wydrukować etykietę utworzoną za pomocą przeniesionego szablonu, patrz „Korzystanie z danych przesłanych do drukarki” na stronie 64.

## Przyklejanie etykiet

- 1 Jeśli to konieczne, przytnij wydrukowaną etykietę do żądanego kształtu i długości przy użyciu nożyczek.
- 2 Odklej warstwę podłoża etykiety.
- 3 Umieść etykietę w odpowiednim położeniu, a następnie przyciśnij ją od góry do dołu palcami, aby ją przykleić.



- Podłoże niektórych typów taśm może być wstępnie przycięte, aby ułatwić usuwanie podłoża. Aby zdjąć podłoże, złóż etykietę wzdłuż zadrukowaną stronę do środka, aby odsłonić wewnętrzne krawędzie podłoża. Następnie odklej warstwę podłoża po kawałku.
- Przyklejanie etykiet do powierzchni mokrych, zabrudzonych lub nierównych może sprawiać kłopoty. Etykiety mogą łatwo odklejać się od tych powierzchni.
- Należy przeczytać instrukcje dołączone do taśm tekstylnych, bardzo mocnych taśm samoprzylepnych lub innych taśm specjalnych oraz postępować zgodnie ze wskazówkami zawartymi w tych instrukcjach.

1

2

3

4

5

6

7

8

9

10

# KORZYSTANIE Z PAMIĘCI PLIKÓW

---

W pamięci plików można zapisać maksymalnie 99 najczęściej używanych etykiet. Każda etykieta jest zapisywana jako plik, umożliwiając szybkie i łatwe przywrócenie etykiety, gdy będzie potrzebna.

- Gdy pamięć plików zapełni się, przy każdorazowym zapisywaniu pliku będzie trzeba nadpisać jeden z zapisanych plików.
- Dostępne miejsce w pamięci plików można sprawdzić za pomocą następującej procedury. Naciśnij klawisz **Menu**, wybierz opcję „Zużycie” za pomocą klawisza ▲ lub ▼, a następnie naciśnij klawisz **OK** lub **Enter**. Wybierz opcję „Zaw. Lokalna” za pomocą klawisza ▲ lub ▼, a następnie naciśnij klawisz **OK** lub **Enter**.

\* Dostępne miejsce wyświetlane w obszarze „Dostępne: XXXXzna.” może różnić się od rzeczywiście dostępnego miejsca.

## Zapisywanie etykiety w pamięci

---

**1** Po wprowadzeniu tekstu i sformatowaniu etykiety naciśnij klawisz **Plik**.



Jeśli przenoszona jest jedna lub więcej etykiet, wybierz opcję „Pliki lokalne”.

---

**2** Wybierz opcję „Zapisz” za pomocą klawisza ▲ lub ▼, a następnie naciśnij klawisz **OK** lub **Enter**. Zostanie wyświetlony numer pliku.  
Jeśli pod tym numerem pliku jest już zapisana jakaś etykieta, zostanie również wyświetlony tekst etykiety.

---

**3** Wybierz numer pliku za pomocą klawisza ▲ lub ▼, a następnie naciśnij klawisz **OK** lub **Enter**.



Jeśli pod wybranym numerem jest już zapisany plik, dane w nim zawarte zostaną nadpisane plikiem, który próbujesz zapisać.

---

**4** Wprowadź nazwę pliku, a następnie naciśnij klawisz **OK** lub **Enter**.  
Plik zostanie zapisany, a ekran powróci do ekranu wprowadzania tekstu.

---



Naciśnij klawisz **Esc**, aby wrócić do poprzedniego kroku.

## Otwieranie zapisanego pliku etykiety

1] Naciśnij klawisz **Plik**.



Jeśli przenoszona jest jedna lub więcej etykiet, wybierz opcję „Pliki lokalne”.

2] Wybierz opcję „Otwórz” za pomocą klawisza ▲ lub ▼, a następnie naciśnij klawisz **OK** lub **Enter**. Wyświetlony zostanie numer pliku zapisanej etykiety.

W celu identyfikacji etykiety zostanie również wyświetlony tekst etykiety.

3] Wybierz numer pliku za pomocą klawisza ▲ lub ▼, a następnie naciśnij klawisz **OK** lub **Enter**, aby otworzyć wybrany plik. Plik zostanie otwarty i wyświetlony na ekranie wprowadzania tekstu.



Naciśnij klawisz **Esc**, aby wrócić do poprzedniego kroku.

## Drukowanie zapisanego pliku etykiety

! Aby wydrukować etykietę utworzoną za pomocą przeniesionego szablonu, patrz „Korzystanie z danych przesłanych do drukarki” na stronie 64.

1] Naciśnij klawisz **Plik**.

2] Wybierz opcję „Drukuj” za pomocą klawisza ▲ lub ▼, a następnie naciśnij klawisz **OK** lub **Enter**. Wyświetlony zostanie numer pliku zapisanej etykiety.

3] Wybierz numer pliku za pomocą klawisza ▲ lub ▼, a następnie naciśnij klawisz **Drukuj**, **OK** lub **Enter**.

- Drukowanie pojedynczej strony:  
Pojedyncza strona jest drukowana natychmiast.

- Drukowanie zakresu stron:

Zostaje wyświetlony ekran, za pomocą którego można podać zakres.

Wybierz „Wszystko” lub „Zakres” za pomocą klawisza ▲ lub ▼, a następnie naciśnij klawisz **OK** lub **Enter**.



W przypadku wybrania opcji „Zakres” podaj pierwszą i ostatnią stronę.



- Naciśnij klawisz **Esc**, aby wrócić do poprzedniego kroku.
- Po wyświetleniu komunikatu „Naciśnij Drukuj, aby odciąć taśmę i kontynuować” naciśnij klawisz **Drukuj**. Aby ustawić opcję odcinania taśmy po wydrukowaniu każdej etykiety, użyj opcji „Opc. cie.”. Aby uzyskać szczegółowe informacje, patrz „Opcje odcinania taśmy” na stronie 37.

1

2

3

4

5

6

7

8

9

10

## Usuwanie zapisanego pliku etykiety

! Aby usunąć etykietę utworzoną za pomocą przeniesionego szablonu, patrz „Usuwanie przesłanych danych” na stronie 70.

---

**1** Naciśnij klawisz **Plik**.

---

**2** Wybierz opcję „Usuń” za pomocą klawisza ▲ lub ▼, a następnie naciśnij klawisz **OK** lub **Enter**.

---

**3** Wybierz numer pliku za pomocą klawisza ▲ lub ▼, a następnie naciśnij klawisz **OK** lub **Enter**.  
Zostanie wyświetlony komunikat „Kasuj?”.

---

**4** Naciśnij klawisz **OK** lub **Enter**, aby usunąć plik.

---

💡 Naciśnij klawisz **Esc**, aby anulować usuwanie pliku i wrócić do poprzedniego ekranu.

# KORZYSTANIE Z OPROGRAMOWANIA P-TOUCH

## Korzystanie z aplikacji P-touch Editor

Aby używać drukarki wraz z komputerem, zainstaluj oprogramowanie P-touch Editor i sterownik drukarki.

Więcej informacji w zakresie instalacji oprogramowania P-touch można znaleźć na stronie Brother support: [support.brother.com](http://support.brother.com).

Zapoznaj się z poniższymi procedurami dotyczącymi posiadanego systemu operacyjnego. Na zrzutach ekranów ciąg „XX-XXXX” zastępuje numer modelu drukarki.

### Oprogramowanie

P-touch Editor	Umożliwia projektowanie i drukowanie niestandardowych etykiet przy użyciu wbudowanych narzędzi do rysowania, z tekstem o różnych czcionkach i stylu, importowaną grafiką i kodami kreskowymi.
Sterownik drukarki	Pozwala drukować etykiety na podłączonej drukarce podczas korzystania z programu P-touch Editor na komputerze.
P-touch Update Software	Umożliwia aktualizację oprogramowania do najnowszej wersji.
P-touch Transfer Manager	Umożliwia przesyłanie szablonów oraz innych danych do drukarki i zapisywanie kopii zapasowych danych w komputerze. (Tylko system Windows: Aplikacja P-touch Transfer Manager jest instalowana razem z aplikacją P-touch Editor.)

### Wymagania systemowe

Przed instalacją należy sprawdzić, czy konfiguracja systemu spełnia następujące wymogi. Aby uzyskać najnowszą listę zgodnych systemów operacyjnych, odwiedź stronę [support.brother.com](http://support.brother.com).

System operacyjny	Windows	Windows 10/Windows 8.1/Windows 7 Microsoft Windows Server 2012/2012 R2
	Mac	macOS v10.13.6/10.14.x/10.15
Dysk twardy	Windows	Miejsce na dysku: 70 MB lub więcej
	Mac	Miejsce na dysku: 500 MB lub więcej
Pamięć	Windows	Windows Server 2012/2012 R2: 512 MB lub więcej Windows 10/Windows 8.1: 1 GB lub więcej (32-bitowy) lub 2 GB lub więcej (64-bitowy) Windows 7: 1 GB lub więcej (32-bitowy) lub 2 GB lub więcej (64-bitowy)
	Mac	macOS v10.13.6: 2 GB lub więcej macOS v10.14.x: 2 GB lub więcej macOS v10.15: 2 GB lub więcej
Monitor	Windows	Karta graficzna SVGA, w trybie high colour lub wyższym
	Mac	256 kolorów lub więcej

## Korzystanie z aplikacji P-touch Editor (dla systemu Windows)

### ■ Uruchamianie aplikacji P-touch Editor

#### 1) Dla systemu Windows 10

Naciśnij przycisk Start, kliknij pozycję [P-touch Editor] w obszarze [Brother P-touch] lub kliknij dwukrotnie ikonę [P-touch Editor] na pulpicie.

Po uruchomieniu aplikacji P-touch Editor wybierz, czy chcesz utworzyć nowy układ, czy otworzyć już istniejący.

#### Dla systemu Windows 8.1/Windows Server 2012

Kliknij pozycję [P-touch Editor] na ekranie [Aplikacje] lub kliknij dwukrotnie opcję [P-touch Editor] na pulpicie.

Po uruchomieniu aplikacji P-touch Editor wybierz, czy chcesz utworzyć nowy układ czy otworzyć już istniejący.

#### Dla systemu Windows 7

W menu Start kliknij [Wszystkie programy] - [Brother P-touch] - [P-touch Editor].

Po uruchomieniu aplikacji P-touch Editor wybierz, czy chcesz utworzyć nowy układ czy otworzyć już istniejący.

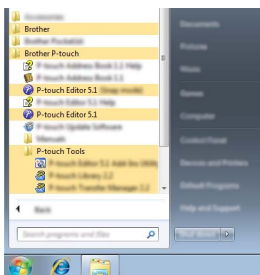

- Aplikację P-touch Editor można również uruchomić za pomocą skrótów, jeśli podczas instalacji wybrano utworzenie skrótów.
- Ikona skrótu na pulpicie: kliknij dwukrotnie, aby uruchomić aplikację P-touch Editor.
- Ikona skrótu na pasku szybkiego uruchamiania: kliknij, aby uruchomić aplikację P-touch Editor.
- Aby zmienić sposób działania aplikacji P-touch Editor po uruchomieniu, kliknij opcje [Narzędzia] - [Opcje] na pasku menu aplikacji P-touch Editor, aby wyświetlić okno dialogowe [Opcje]. Po lewej stronie wybierz nagłówek [Ogólne], a następnie żądane ustawienie w polu listy [Operacje] w obszarze [Ustawienia autostartu]. Ustawienie domyślne to [Wyświetl nowy widok].

## 2 | Wybierz opcję na ekranie.

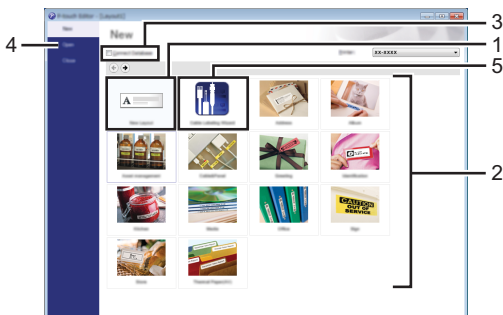

1. Aby utworzyć nowy układ, kliknij przycisk [Nowy układ].
2. Aby utworzyć nowy układ na podstawie wstępnie ustawionego układu, kliknij przycisk żądanej kategorii.
3. Aby połączyć wstępnie ustawiony układ z bazą danych, zaznacz pole wyboru obok opcji [Połącz bazę danych].
4. Aby otworzyć istniejący układ, kliknij [Otwórz].
5. Aby otworzyć aplikację w celu tworzenia etykiet do zarządzania sprzętem elektrycznym, kliknij przycisk [Kreator etykiet kabli].

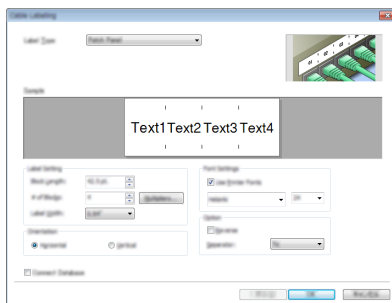

### ■ Tryby działania

Aplikacja P-touch Editor ma trzy różne tryby działania: tryb [Express], tryb [Professional] i tryb [Snap]. Można zmieniać te tryby za pomocą przycisków wyboru trybu.

#### Tryb [Express]

Ten tryb pozwala szybko tworzyć układy zawierające tekst i obrazy.

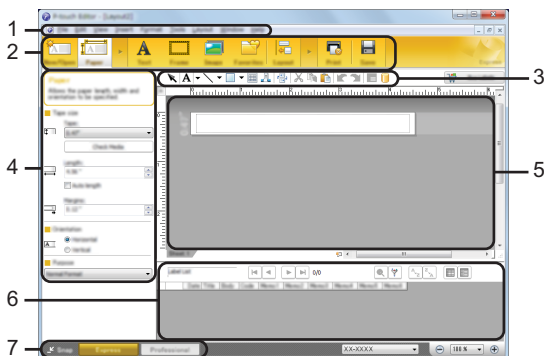

1. Pasek menu
2. Pasek poleceń
3. Pasek narzędzi rysowania/edycji
4. Pasek właściwości
5. Okno układu
6. Okno bazy danych
7. Przyciski wybierania trybu



## Tryb [Professional]

Ten tryb pozwala tworzyć układy za pomocą wielu zaawansowanych narzędzi i opcji.

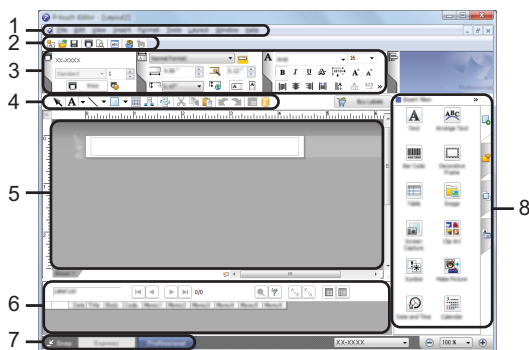

1. Pasek menu
2. Standardowy pasek narzędzi
3. Paleta właściwości
4. Pasek narzędzi rysowania/edycji
5. Okno układu
6. Okno bazy danych
7. Przyciski wybierania trybu
8. Pasek boczny

1

2

3

4

5

6

7

8

9

10

### Tryb [Snap]

Za pomocą tego trybu można przechwycić fragment ekranu lub cały ekran, wydrukować go jako obraz i zapisać do wykorzystania w przyszłości.

- 1 | Kliknij przycisk wyboru trybu [Snap].  
Wyświetlane jest okno dialogowe [Opis trybu Snap].

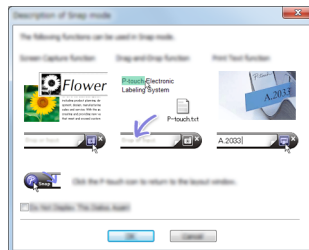

- 2 | Kliknij [OK].  
Zostanie wyświetlona paleta trybu [Snap].

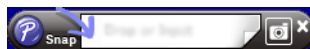

## Korzystanie z aplikacji P-touch Editor (dla systemu Mac)

### ■ Uruchamianie aplikacji P-touch Editor

Kliknij dwukrotnie ikonę [P-touch Editor] na pulpicie.

- 💡 Aplikację P-touch Editor można także uruchomić następującą metodą:  
Kliknij dwukrotnie pozycje [Macintosh HD] - [Applications] (Aplikacje), a następnie ikonę aplikacji [Brother P-touch Editor].

## ■ Główne okno

Ten tryb pozwala szybko tworzyć etykiety zawierające tekst i obrazy.  
Okno układu składa się z następujących części:

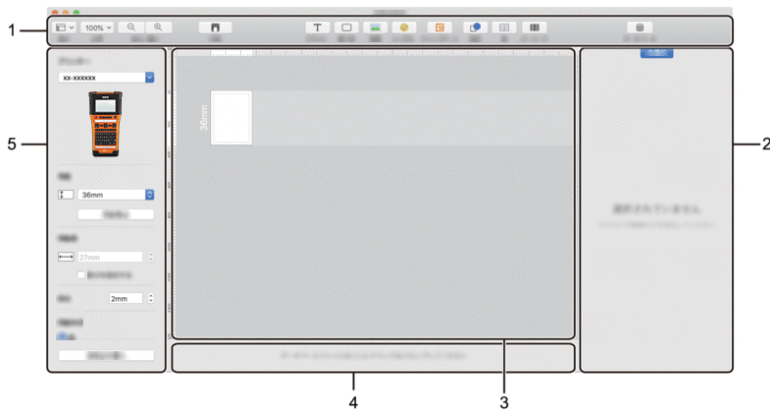

1. Pasek narzędzi
2. Inspektor obiektu
3. Okno układu
4. Obszar połączenia z bazą danych
5. Inspektor etykiet

1

2

3

4

5

6

7

8

9

10

### Aktualizacja aplikacji P-touch Editor

Oprogramowanie można zaktualizować do najnowszej wersji za pomocą programu P-touch Update Software.

W poniższych krokach będą pojawiały się symbole XX-XXXX. Ciąg „XX-XXXX” należy odczytywać jako nazwę posiadanego modelu drukarki.

- Aby uruchomić oprogramowanie P-touch Update Software, wymagane jest połączenie z Internetem.
- Oprogramowanie i zawartość przedstawione w niniejszym podręczniku mogą różnić się od posiadanych.
- Podczas przesyłania danych i aktualizowania oprogramowania nie należy wyłączać zasilania.

### ■ Aktualizowanie oprogramowania P-touch Editor (dla systemu Windows)

- Można także pobrać oprogramowanie P-touch Update Software ze strony Brother support ([support.brother.com](http://support.brother.com)).

#### 1 Dla systemu Windows 10

Kliknij przycisk Start, a następnie wybierz opcję [Brother P-touch] - [P-touch Update Software] lub kliknij dwukrotnie ikonę [P-touch Update Software] na pulpicie.

#### Dla systemu Windows 8.1/Windows Server 2012

Kliknij pozycję [P-touch Update Software] na ekranie [Aplikacje] lub kliknij dwukrotnie opcję [P-touch Update Software] na pulpicie.

#### Dla systemu Windows 7

Kliknij dwukrotnie ikonę [P-touch Update Software] na pulpicie.

- Oprogramowanie P-touch Update Software można również uruchomić w następujący sposób:  
Kliknij przycisk Start, a następnie wybierz [Wszystkie programy] - [Brother P-touch] - [P-touch Update Software].



#### 2 Kliknij ikonę [Aktualizacja oprogramowania komputera].

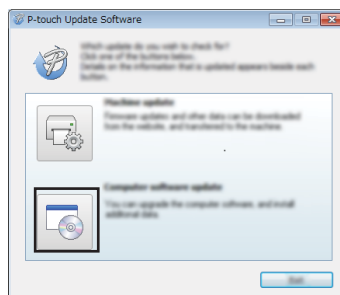

- 3 Zaznacz opcję [Drukarka] i [Język], zaznacz pole wyboru obok aplikacji P-touch Editor, a następnie kliknij opcję [Instaluj].

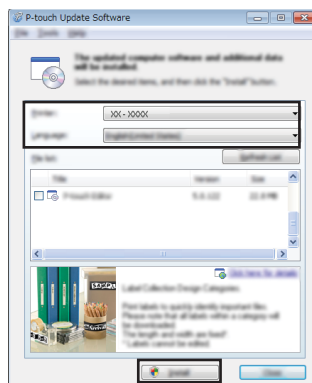

Zostanie wyświetlony komunikat informujący o zakończeniu instalacji.

### ■ Aktualizowanie oprogramowania P-touch Editor (dla systemu Mac)

- 💡 Aby korzystać z oprogramowania P-touch Update Software, można je pobrać ze strony Brother support ([support.brother.com](http://support.brother.com)).

1

2

3

4

5

6

7

8

9

10

## Korzystanie z aplikacji P-touch Transfer Manager (dla systemu Windows)

Ta aplikacja umożliwia przesyłanie szablonów oraz innych danych do drukarki oraz zapisywanie kopii zapasowych danych w komputerze.

W zakresie szablonów, które mogą być przesyłane do drukarki, występują pewne ograniczenia. Aby uzyskać szczegółowe informacje, patrz „Uwagi na temat korzystania z aplikacji P-touch Transfer Manager (dla systemu Windows)” na stronie 94.

### Korzystanie z aplikacji P-touch Transfer Manager

---

**1** | Utwórz lub otwórz szablon za pomocą aplikacji P-touch Editor.

- Przygotuj aplikację P-touch Editor i otwórz/edytuj szablon.  
**S. 45**
  - W razie potrzeby zaktualizuj aplikację P-touch Editor.  
**S. 52**
  - Uwagi na temat korzystania z aplikacji P-touch Transfer Manager (dla systemu Windows).  
**S. 94**
- 

**2** | Prześlij szablon do aplikacji P-touch Transfer Manager.

- Przesyłanie szablonu etykiety do aplikacji P-touch Transfer Manager.  
**S. 55**
- 

**3** | Prześlij szablon do drukarki za pomocą aplikacji P-touch Transfer Manager.

- Korzystanie z aplikacji P-touch Transfer Manager.  
**S. 56**
  - Przesyłanie szablonów lub innych danych z komputera do drukarki.  
**S. 58**
- 

**4** | Wydrukuj (bez użycia komputera) szablon, który został przesłany do drukarki.

- Drukowanie przesłanego szablonu.  
**S. 64**
-

## Przesyłanie szablonu etykiety do aplikacji P-touch Transfer Manager

Szablony etykiety utworzone w aplikacji P-touch Editor należy najpierw przesłać do aplikacji P-touch Transfer Manager.

- 1** W aplikacji P-touch Editor otwórz szablon etykiety do przesłania.
- 2** Kliknij [Plik] - [Prześlij szablon] - [Podgląd].  
Przed przesłaniem utworzonego szablonu do drukarki i wydrukowaniem można sprawdzić podgląd drukowanego szablonu.
- 3** Jeżeli w wyświetlonym szablonie nie ma żadnych problemów, kliknij [Prześlij szablon].  
Uruchomiona zostanie aplikacja P-touch Transfer Manager.



Aplikację P-touch Transfer Manager można także uruchomić, stosując następującą procedurę.

- W przypadku systemu Windows 10  
Kliknij menu Start, a następnie [Brother P-touch] - [P-touch Transfer Manager].
- W przypadku systemu Windows 8.1/Windows Server 2012  
Kliknij opcję [P-touch Transfer Manager] na ekranie [Aplikacje].
- W przypadku systemu Windows 7  
Kliknij menu Start, a następnie [Wszystkie programy] - [Brother P-touch] - [P-touch Tools] - [P-touch Transfer Manager].

1

2

3

4

5

6

7

8

9

10

### Korzystanie z aplikacji P-touch Transfer Manager

💡 Aplikację P-touch Transfer Manager można uruchomić także z aplikacji P-touch Editor. Kliknij [Plik] - [Prześlij szablon] - [Transferuj].

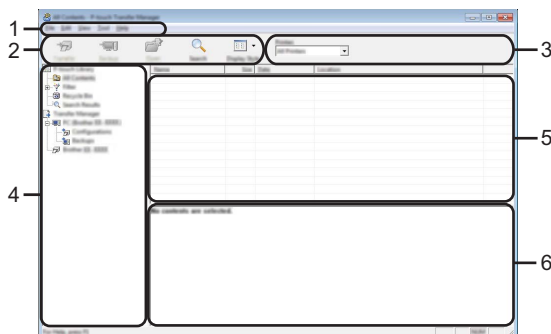

#### 1. Pasek menu

Zapewnia dostęp do różnych poleceń, które są pogrupowane według poszczególnych tytułów menu ([Plik], [Edytuj], [Widok], [Narzędzie] i [Pomoc]) w zależności od swoich funkcji.

#### 2. Pasek narzędzi

Zapewnia dostęp do często używanych poleceń.

#### 3. Pole wyboru drukarek

Umożliwia wybór drukarek, do których zostaną przesłane dane. Gdy wybierzesz drukarkę na liście danych wyświetlane będą tylko dane, które można przesłać do drukarki.

#### 4. Widok folderów

Wyświetla listę folderów oraz drukarek. Po wybraniu folderu szablony znajdujące się w wybranym folderze zostaną wyświetlone na liście szablonów.

W przypadku wybrania drukarki zostaną wyświetlone bieżące szablony oraz inne dane zapisane w drukarce.

#### 5. Lista szablonów







Wyświetla listę szablonów w wybranym folderze.

#### 6. Podgląd

Wyświetla podgląd szablonów z listy szablonów.



● **Objaśnienia ikon paska narzędzi** ●

Ikona	Nazwa przycisku	Funkcja
	Transferuj	Przesyła szablony oraz inne dane z komputera do drukarki przez USB.
	Zapisz plik transferu (W przypadku braku połączenia z drukarką)	Zmienia typ pliku danych, które mają zostać przesłane do innych aplikacji. Jako rozszerzenie nazwy pliku wybierz „BLF” podczas przesyłania danych przez Wi-Fi lub LAN. Wybierz opcję „PDZ” w przypadku przesyłania danych przez USB lub łącze Bluetooth. Dostępne interfejsy różnią się w zależności od posiadanego urządzenia marki Brother.
	Kopia zapasowa (Dotyczy tylko P-touch Transfer Manager)	Odzyskuje szablony oraz inne dane zapisane w drukarce i zapisuje je w komputerze.
	Otwórz	Służy do otwierania wybranego szablonu.
	Drukuj	Drukuje wybrany szablon etykiety za pomocą drukarki.
	Szukanie	Służy do wyszukiwania szablonów lub innych danych zarejestrowanych w aplikacji P-touch Library.
	Styl wyświetlania	Służy do zmieniania stylu wyświetlania pliku.

1

2

3

4

5

6

7

8

9

10

## Przesyłanie szablonów lub innych danych z komputera do drukarki

---

- 1** Uruchom aplikację P-touch Transfer Manager.

W przypadku systemu Windows 10

Kliknij menu Start, a następnie [Brother P-touch] - [P-touch Transfer Manager].

W przypadku systemu Windows 8.1/Windows Server 2012

Kliknij opcję [P-touch Transfer Manager] na ekranie [Aplikacje].

W przypadku systemu Windows 7

Kliknij menu Start, a następnie [Wszystkie programy] - [Brother P-touch] - [P-touch Tools] - [P-touch Transfer Manager].

---

- 2** Połącz komputer oraz drukarkę za pomocą złącza USB i włącz drukarkę.

Nazwa modelu drukarki jest wyświetlana w widoku folderów.

W przypadku wybrania drukarki w widoku folderów zostaną wyświetlone bieżące szablony oraz inne dane zapisane w drukarce.

---

- 3** Wybierz drukarkę, do której chcesz przesłać szablon lub inne dane.

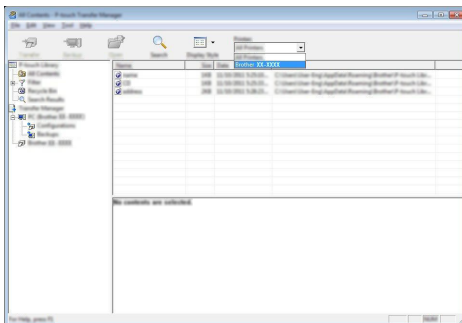

- ⚠ Przed przesłaniem danych sprawdź, czy komputer i drukarka są odpowiednio połączone za pomocą kabla USB oraz czy drukarka jest włączona.

- 4] Kliknij prawym przyciskiem myszy folder [Konfiguracje], wybierz opcję [Nowy], a następnie utwórz nowy folder.

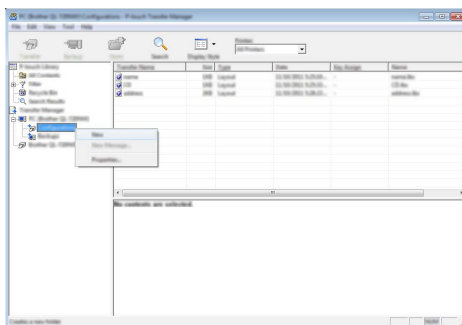

W powyższym przykładzie utworzony jest folder [Transferuj].

- 5] Przeciągnij szablon lub inne dane, które chcesz przesłać, i umieść je w nowym folderze.

### ● Specyfikacja funkcji przesyłania ●

Typ danych	Maksymalna liczba elementów do przesłania	Ograniczenia
Szablon	99	<ul style="list-style-type: none"> <li>• Każdy szablon może zawierać maksymalnie 50 obiektów.</li> <li>• Każdy obiekt może mieć maksymalnie 7 wierszy.</li> </ul>
Baza danych	99	<ul style="list-style-type: none"> <li>• Przesyłane mogą być wyłącznie pliki *.csv.</li> <li>• Każdy plik *.csv może zawierać maksymalnie 256 pól i 65 000 rekordów.</li> </ul>
Obraz (znak zdefiniowany przez użytkownika)	99	<ul style="list-style-type: none"> <li>• Przesyłane mogą być wyłącznie pliki *.bmp.</li> <li>• Zalecane jest używanie monochromatycznych plików *.bmp.</li> <li>• Ograniczenie rozmiaru wynosi 2048 × 2048 pikseli.</li> <li>• Szerokie obrazy mogą zostać przycięte.</li> </ul>



Miejsce dostępne w pamięci pliku przesyłanego można sprawdzić w następujący sposób. Naciśnij klawisz **Menu**, wybierz opcję „Zużycie” za pomocą klawisza ▲ lub ▼, a następnie naciśnij klawisz **OK** lub **Enter**. Wybierz opcję „Zawartość przenies.” za pomocą klawisza ▲ lub ▼, a następnie naciśnij klawisz **OK** lub **Enter**.

\* Dostępne miejsce wyświetlane w obszarze „Dostępne: X.XXMB” może różnić się od rzeczywiście dostępnego miejsca.



**7** Aby zmienić nazwy szablonów lub inne dane, które chcesz przesłać, kliknij żądany element i wpisz nową nazwę.

**8** Wybierz folder zawierający szablon lub inne dane, które chcesz przenieść, a następnie kliknij [Transferuj]. Zostanie wyświetlony komunikat potwierdzenia.

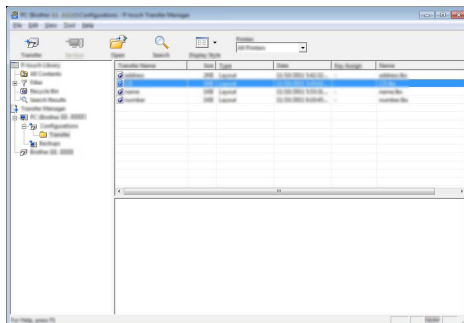

 Można także przesyłać do drukarki pojedyncze elementy. Wybierz szablon lub inne dane, które chcesz przesłać, a następnie kliknij [Transferuj].

**9** Kliknij [OK].

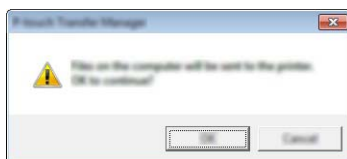

Wybrane szablony lub inne dane są przesyłane do drukarki.

 Aby wydrukować dane, które zostały przesłane do drukarki, w drukarce należy zmienić tryb przesyłania na tryb normalny. Wyłącz drukarkę, a następnie włącz ją ponownie.

1

2

3

4

5

6

7

8

9

10

### Tworzenie kopii zapasowej szablonów lub innych zapisanych danych w drukarce

Pobierz szablony oraz inne dane zapisane w drukarce i zapisz je na komputerze.

- ! • Kopii zapasowych szablonów lub innych danych nie można edytować w komputerze.
- W zależności od modelu drukarki kopia zapasowa szablonów lub innych danych utworzona w jednym modelu drukarki może nie nadawać się do przeniesienia do innego modelu drukarki.

- 1 | Połącz komputer oraz drukarkę i włącz drukarkę.  
Nazwa modelu drukarki jest wyświetlana w widoku folderów.  
W przypadku wybrania drukarki w widoku folderów zostaną wyświetlone bieżące szablony oraz inne dane zapisane w drukarce.

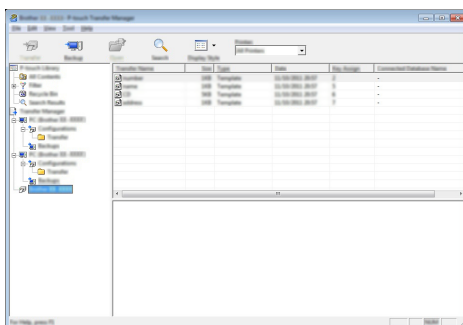

- 2 | Wybierz drukarkę, aby utworzyć z niej kopię zapasową, a następnie kliknij [Kopia zapasowa].  
Wyświetlona zostanie prośba o potwierdzenie.

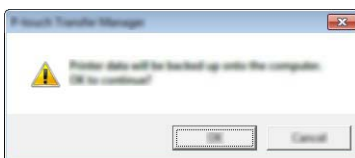

- 3 | Kliknij [OK].  
W widoku folderów w obszarze drukarki zostanie utworzony nowy folder. Nazwa folderu zawiera datę i godzinę utworzenia kopii zapasowej. Wszystkie szablony i inne dane z urządzenia P-touch są przesyłane do nowego folderu i zapisane w komputerze.

## Usuwanie wszystkich danych z drukarki

Usuń wszystkie szablony i inne dane zapisane w drukarce.

- 1 | Połącz komputer oraz drukarkę i włącz drukarkę.  
Nazwa modelu jest wyświetlana w widoku folderów.
- 2 | Kliknij prawym przyciskiem myszy swój model, a następnie wybierz [Usuń wszystko].

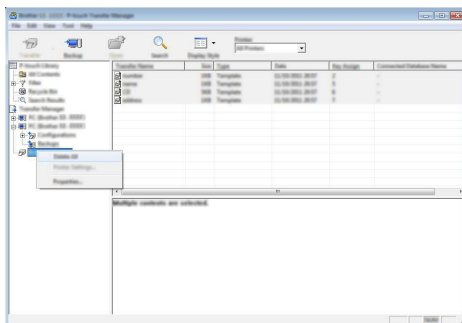

Wyświetlona zostanie prośba o potwierdzenie.

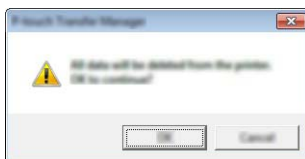

- 3 | Kliknij [OK].  
Wszystkie szablony oraz inne dane zostaną usunięte z drukarki.

1

2

3

4

5

6

7

8

9

10

## Korzystanie z danych przesłanych do drukarki

Szablon, baza danych lub obraz znaku zdefiniowanego przez użytkownika przesłany do komputera może być użyty do utworzenia lub wydrukowania etykiety. Aby usunąć przesłane dane, patrz „Usuwanie przesłanych danych” na stronie 70.

### Obraz znaku zdefiniowanego przez użytkownika

Aby wstawić obraz, patrz „Wprowadzanie symboli” na stronie 27.

### Drukowanie przesłanego szablonu

Układ etykiety utworzony w aplikacji P-touch Editor (plik \*.lhx) można przesłać do drukarki, gdzie można go użyć jako szablonu do drukowania etykiet. Szablony można edytować lub drukować za pomocą tekstu z bazy danych lub bezpośrednio go wpisując.

- ❗ • Przed edycją szablonu prześlij go do drukarki.
- Po zakończeniu przesyłania danych do drukarki wyłącz drukarkę a następnie włącz je ponownie.

### ■ Edytowanie szablonu, w którym nie ma żadnego obiektu

- 1] Naciśnij klawisz **Plik**, wybierz opcję „Przeniesione szablony” za pomocą klawisza ▲ lub ▼, a następnie naciśnij klawisz **OK** lub **Enter**.



Jeżeli przesyłany jest szablon, wyświetlany jest komunikat „Przeniesione szablony”.

- 2] Wybierz szablon do drukowania za pomocą klawisza ▲ lub ▼, a następnie naciśnij klawisz **OK** lub **Enter**.



Gdy szablon jest powiązany z bazą danych, w prawym górnym rogu ekranu pojawia się ikona .

- 3] Naciśnij klawisz **Drukuj**, aby rozpocząć drukowanie.

### ■ Gdy szablon nie ma żadnego obiektu do edycji

W razie potrzeby szablon można edytować tymczasowo. Jednak nie można zapisać zmian wprowadzonych w szablonie.

Gdy szablon nie jest powiązany z bazą danych, etykieta będzie gotowa do drukowania po wybraniu szablonu etykiet i wpisaniu tekstu do każdego z jego pól.

Gdy szablon jest powiązany z bazą danych, można drukować pojedynczy rekord lub szereg rekordów w bazie danych powiązanych z szablonem.

- ❗ • Następująca procedura dotyczy drukowania pojedynczego rekordu bazy danych.
- Nie można dodać lub usunąć łamania linii.

- 1] Naciśnij klawisz **Plik**, wybierz opcję „Przeniesione szablony” za pomocą klawisza ▲ lub ▼, a następnie naciśnij klawisz **OK** lub **Enter**.



Jeżeli przesyłany jest szablon, wyświetlany jest komunikat „Przeniesione szablony”.



- 2** Wybierz szablon do edycji za pomocą klawisza ▲ lub ▼, a następnie naciśnij klawisz **OK** lub **Enter**.



Gdy szablon jest powiązany z bazą danych, w prawym górnym rogu ekranu pojawia się ikona .

- 3** Wybierz opcję „Edytuj etyk. (nie zapisuj)” za pomocą klawisza ▲ lub ▼, a następnie naciśnij klawisz **OK** lub **Enter**.

- 4** Wybierz obiekt do edycji za pomocą klawisza ▲ lub ▼, a następnie naciśnij klawisz **OK** lub **Enter**.

■ Gdy szablon nie jest powiązany z bazą danych:

Wyświetlana jest zawartość wybranego obiektu. Edytuj obiekt, a następnie naciśnij klawisz **OK** lub **Enter**.

■ Gdy szablon jest powiązany z bazą danych:

Wyświetlany jest pierwszy rekord bazy danych. Edytuj obiekt, a następnie naciśnij klawisz **OK** lub **Enter**.

- 5** Naciśnij klawisz **Drukuj**, aby rozpocząć drukowanie.



Podczas edytowania szablonów powiązanych z bazą danych:

• Jeżeli edytowany był obiekt niepowiązany z bazą danych, możesz nacisnąć klawisz **Esc**, aby powrócić do kroku 3, a następnie wybrać opcję „Drukuj z bazy danych”, aby wydrukować wybrany zakres z bazy danych.

Aby wybrać zakres, który chcesz wydrukować, zapoznaj się z krokami 3 do 5 w części „Gdy szablon jest powiązany z bazą danych i nie będzie edytowany”.

• Gdy obiekt powiązany z bazą danych był edytowany, edytowana zawartość zostanie usunięta po wybraniu opcji „Drukuj z bazy danych”. Dlatego, aby wydrukować szablon, wystarczy nacisnąć klawisz **Drukuj**.

### ■ Gdy szablon jest powiązany z bazą danych i nie będzie edytowany

- !** • Następująca procedura służy do drukowania rekordów bazy danych. Baza danych pozostaje niezmienną.  
• Podczas drukowania zakresu rekordów bazy danych nie można edytować tekstu.

- 1** Naciśnij klawisz **Plik**, wybierz opcję „Przeniesione szablony” za pomocą klawisza ▲ lub ▼, a następnie naciśnij klawisz **OK** lub **Enter**.



Jeżeli przesyłany jest szablon, wyświetlany jest komunikat „Przeniesione szablony”.

- 2** Wybierz szablon do drukowania za pomocą klawisza ▲ lub ▼, a następnie naciśnij klawisz **OK** lub **Enter**.



Gdy szablon jest powiązany z bazą danych, w prawym górnym rogu ekranu pojawia się ikona .

- 3** Wybierz opcję „Drukuj z bazy danych” za pomocą klawisza ▲ lub ▼, a następnie naciśnij klawisz **OK** lub **Enter**. Wyświetlana jest zawartość bazy danych, powiązana z szablonem.

1

2

3

4

5

6

7

8

9

10

- 4 Wybierz pierwszy rekord z zakresu, który chcesz wydrukować za pomocą klawisza ▲, ▼, ◀ lub ▶, a następnie naciśnij klawisz **OK** lub **Enter**.

number	name
1A-B01	AA
1A-B02	AB
1A-B03	AC
1A-B04	AD

- 5 Wybierz ostatni rekord z zakresu, który chcesz wydrukować za pomocą klawisza ▲, ▼, ◀ lub ▶, a następnie naciśnij klawisz **Drukuj**, **OK** lub **Enter**, aby rozpocząć drukowanie. Gdy zakres zostanie ustawiony, wybrane rekordy zostaną wyróżnione.

number	name
1234567	123-45
ZYXWU	123-67
ace9ik	123-89
zyxwvu	123-00

- Naciśnij klawisz **Esc**, aby wrócić do poprzedniego kroku.
- Maksymalna liczba znaków do wydrukowania dla jednego przesłanego szablonu wynosi 1 500 znaków. Jednak maksymalna liczba znaków zmniejszy się w przypadku dodania łamania wierszy lub bloków.

### Korzystanie z danych przesłanej bazy danych

Do drukarki można przesłać plik \*.csv skonwertowany z bazy danych.

Dane do bazy danych, które zostały przesłane bez szablonu można importować do każdego typu zastosowania etykiety. Dane bazy danych są importowane zgodnie z liczbą bloków oraz stron ustawionych dla każdego typu zastosowania etykiety. Patrz „Wybieranie typu zastosowania etykiet” na stronie 22, aby uzyskać szczegółowe informacje na temat ustawiania liczby bloków i stron dla każdego typu zastosowania etykiety.

- Przed użyciem bazy danych prześlij bazę danych do drukarki.
- Jeżeli baza danych i szablon są powiązane ze sobą i przesyłane jednocześnie, baza danych może korzystać tylko z tego szablonu.

- Jeżeli wybrany zakres bazy danych jest większy niż ustawiona liczba bloków i stron, dane będą importowane do momentu osiągnięcia maksymalnej liczby bloków i stron.
- Jeżeli ustawiona liczba bloków i stron jest większa niż wybrany zakres bazy danych, operacja zostanie zakończona po importowaniu całej bazy danych. Pozostałe bloki i strony będą wydrukowane jako puste, bez żadnych danych.

Wyniki wydruku są pokazywane dla każdego typu zastosowania etykiety, gdy importowane są bazy danych dla następujących przykładów.

■ Przykład 1:

number	name①	type	length	Block No.
1A-B01	AA	a	10	#008
1A-B02	AB	b	20	#009
1A-B03	AC	c	30	#010
1A-B04	AD	d	40	#011
1A-B05	AE	e	50	#012
1A-B06	AF	f	60	#013
1A-B07	AG	g	70	#014
1A-B08	AH	h	80	#015
1A-B09	AI	i	90	#016

■ Przykład 2:

number	name②	type	length	Block No.
1A-B01	AA	a	10	#008
1A-B02	AB	b	20	#009
1A-B03	AC	c	30	#010
1A-B04	AD	d	40	#011
1A-B05	AE	e	50	#012
1A-B06	AF	f	60	#013
1A-B07	AG	g	70	#014
1A-B08	AH	h	80	#015
1A-B09	AI	i	90	#016

Typ zastosowania etykiat	Metoda importu danych	Wynik wydruku dla Przykładu 1 (jedno pole na wybrany rekord)	Wynik wydruku dla Przykładu 2 (dwa pola na wybrany rekord)																								
OGÓLNE	Dane są importowane w kolejności zgodnej z ustawioną liczbą bloków i stron	<table border="1"> <tr> <td>AA</td> <td>AB</td> <td>AC</td> <td>AD</td> </tr> </table> <p>* Gdy ustawione są 2 bloki na stronę</p>	AA	AB	AC	AD	<table border="1"> <tr> <td>AA</td> <td>a</td> <td>AB</td> <td>b</td> </tr> </table> <p>* Gdy ustawione są 2 bloki na stronę</p>	AA	a	AB	b																
AA	AB	AC	AD																								
AA	a	AB	b																								
PANEL CZŁOWY	Dla każdej strony osobno	<table border="1"> <tr> <td>AA</td> <td>AB</td> <td>AC</td> <td>AD</td> </tr> </table>	AA	AB	AC	AD	<table border="1"> <tr> <td>AA</td> <td>a</td> <td>AB</td> <td>b</td> </tr> </table>	AA	a	AB	b																
AA	AB	AC	AD																								
AA	a	AB	b																								
OWIJKA NA KABEL	Dla każdej strony osobno	<table border="1"> <tr> <td>AA AA AA</td> <td>AB AB AB</td> <td>AC AC AC</td> <td>AD AD AD</td> </tr> </table>	AA AA AA	AB AB AB	AC AC AC	AD AD AD	<table border="1"> <tr> <td>AA AA AA</td> <td>a a a</td> <td>AB AB AB</td> <td>b b b</td> </tr> </table>	AA AA AA	a a a	AB AB AB	b b b																
AA AA AA	AB AB AB	AC AC AC	AD AD AD																								
AA AA AA	a a a	AB AB AB	b b b																								
FLAGA KABLA	Dla każdej strony osobno	<table border="1"> <tr> <td>AA</td> <td>AA</td> <td>AB</td> <td>AB</td> </tr> </table>	AA	AA	AB	AB	<table border="1"> <tr> <td>AA</td> <td>AA</td> <td>a</td> <td>a</td> </tr> </table>	AA	AA	a	a																
	AA	AA	AB	AB																							
AA	AA	a	a																								
Dla każdego bloku osobno	<table border="1"> <tr> <td>AA</td> <td>AB</td> <td>AC</td> <td>AD</td> </tr> </table>	AA	AB	AC	AD	<table border="1"> <tr> <td>AA</td> <td>a</td> <td>AB</td> <td>b</td> </tr> </table>	AA	a	AB	b																	
AA	AB	AC	AD																								
AA	a	AB	b																								
KROSOWNICA	Dla każdego bloku osobno	<table border="1"> <tr> <td>AA</td> <td>AB</td> <td>AC</td> </tr> <tr> <td>AD</td> <td>AE</td> <td>AF</td> </tr> </table>	AA	AB	AC	AD	AE	AF	<table border="1"> <tr> <td>AA</td> <td>a</td> <td>AB</td> </tr> <tr> <td>b</td> <td>AC</td> <td>c</td> </tr> </table>	AA	a	AB	b	AC	c												
AA	AB	AC																									
AD	AE	AF																									
AA	a	AB																									
b	AC	c																									
BLOK WYKRAWANIA	Dla każdego bloku osobno	<table border="1"> <tr> <td>AA</td> <td>AB</td> <td>AC</td> <td>AD</td> <td>AE</td> <td>AF</td> </tr> <tr> <td>AG</td> <td>AH</td> <td></td> <td></td> <td></td> <td></td> </tr> </table>	AA	AB	AC	AD	AE	AF	AG	AH					<table border="1"> <tr> <td>AA</td> <td>a</td> <td>AB</td> <td>b</td> <td>AC</td> <td>c</td> </tr> <tr> <td>AD</td> <td>d</td> <td></td> <td></td> <td></td> <td></td> </tr> </table>	AA	a	AB	b	AC	c	AD	d				
AA	AB	AC	AD	AE	AF																						
AG	AH																										
AA	a	AB	b	AC	c																						
AD	d																										
SAMOLAMIN.	Dla każdej strony osobno	<table border="1"> <tr> <td>AA</td> <td>AB</td> <td>AC</td> <td>AD</td> </tr> </table>	AA	AB	AC	AD	<table border="1"> <tr> <td>AA</td> <td>a</td> <td>AB</td> <td>b</td> </tr> </table>	AA	a	AB	b																
AA	AB	AC	AD																								
AA	a	AB	b																								

- 1** Naciśnij klawisz **Baza danych**, wybierz bazę danych, która ma być używana, a następnie naciśnij klawisz **OK** lub **Enter**.  
Wyświetlany jest pierwszy rekord wybranej bazy danych.



- Jeżeli wybrany rekord nie zostanie zmieniony w określonym czasie, gdy wyświetlana jest baza danych, zawartość rekordu zostanie wyświetlona w dolnej części ekranu. Jednak zawartość rekordu nie będzie wyświetlana, jeżeli rekord zawiera 9 znaków lub mniej.
- Po naciśnięciu klawisza **Podgląd** wyświetlone zostaną właściwości rekordu.
- Podczas ustawiania zakresu nie można wybrać wiersza „nazwy pól” (pierwszy wiersz danych).

type	name
brother-...	AA
brother-...	AB
brother-...	AC
brother-...	AD

(Po ok.  
1 sekundzie)

type	name
brother-...	AA
brother-...	AB
brother-...	AC
brother-PT	

- 2** Wybierz pierwszy rekord z zakresu, który chcesz wstawić, a następnie naciśnij klawisz **OK** lub **Enter**.  
Wybrany rekord zostanie wyróżniony.

type	name
brother-...	AA
brother-...	AB
brother-...	AC
brother-...	AD

- 3 | Wybierz ostatni rekord z zakresu, który chcesz wstawić, a następnie naciśnij klawisz **OK** lub **Enter**.  
Wybrany zakres zostanie wyróżniony.

number	name
1234567	123-45
ZYXWU	123-67
ace9ik	123-89
zyxwvu	123-00

Zostanie wyświetlona zawartość wybranej bazy danych.

1234567	ZYXWU	ace9ik
00&LNE		
9mm x 25mm		

### ■ Przeszukiwanie bazy danych

Wybierając rekord bazy danych do wykorzystania w szablonie lub dodania do etykiety, możesz wyszukać rekordy zawierające określone znaki lub określoną liczbę. Wyszukiwanie odbywa się w prawą stronę za pierwszym dopasowanym ciągiem. Następnie rekordy bazy danych będą przeszukiwane w tym samym kierunku co kolejność importu dla typu etykiety. Wiersz „nazwy pól” także będzie przeszukiwany. Możliwe znaki wyszukiwania obejmują wielkie i małe litery (w tym znaki specjalne), liczby oraz górne symbole widoczne na klawiszach.

- 1 | Naciśnij klawisz **Baza danych**, wybierz bazę danych, która ma być używana, a następnie naciśnij klawisz **OK** lub **Enter**.  
Wyświetlany jest pierwszy rekord wybranej bazy danych.

number	name
1A-B01	AA
1A-B02	AB
1A-B03	AC
1A-B04	AD

- 2 | Wpisz pierwszy znak (np. „B”), który chcesz wyszukać.  
Przykład: Jeżeli wpiszesz znak „B”, pola będą przeszukiwane od pierwszego pola pod kątem ciągów znaków zawierających znak „B”.

number	name
1A-B01	AA
1A-B02	AB
1A-B03	AC
1A-B04	AD

W przypadku znalezienia ciągu zawierającego znak „B” kursor zostanie przesunięty do tych danych, a znak „B” zostanie wyróżniony. Ponadto w pamięci wewnętrznej zostanie zapisany znak „B”.

Jeżeli nie zostanie znaleziony ciąg zawierający znak „B”, kursor pozostanie w obecnej pozycji bez przemieszczania się, a znak „B” nie zostanie zapisany w pamięci wewnętrznej.

- 3 | Wpisz drugi znak (np. „R”), który chcesz wyszukać.  
Następnie, po wpisaniu znaku „R”, pola będą przeszukiwane od następnego pola pod kątem ciągów zawierających znaki „BR”.

name	type
AA	brother-...
AB	brother-...
AC	brother-...
AD	brother-...

W przypadku znalezienia ciągu zawierającego znaki „BR” kursor zostanie przesunięty do tych danych, a znaki „BR” zostaną wyróżnione. Ponadto w pamięci wewnętrznej zostaną zapisane znaki „BR”.

#### 4 Kontynuuj przeszukiwanie bazy danych, stosując tę samą procedurę.



- Jeżeli wyszukiwany znak znajduje się w wielu polach bazy danych, naciśnij klawisz **Baza danych**, aby przejść do następnego pola zawierającego ten znak. Znak zostanie wyróżniony w polu.
- Naciśnij klawisz **Backspace**, aby usunąć ostatni znak wyszukiwania, który został wpisany. Kursor przesunie się do pola zawierającego pozostałe znaki wyszukiwania.

name	type
AA	brother-...
AB	brother-...
AC	brother-...
AD	brother-...

number	name
1A-B01	AA
1A-B02	AB
1A-B03	AC
1A-B04	AD

### ■ Edytowanie bazy danych

- 1 Naciśnij klawisz **Baza danych**, wybierz bazę danych, która ma być edytowana, a następnie naciśnij klawisz **OK** lub **Enter**. Możesz także wybrać bazę danych, naciskając klawisz **Plik** oraz wybierając opcję „Przeniesione szablony” - „Drukuj z bazy danych” za pomocą klawisza ▲ lub ▼. Wyświetlany jest pierwszy rekord wybranej bazy danych.

number	name
ABCDEFGHIH	123-45
ZYXWU	123-67
ace9ik	123-89
zwxvwu	123-00

- 2 Wybierz komórkę do edycji za pomocą klawisza ▲ lub ▼. Następnie przytrzymaj wciśnięty klawisz **OK** lub **Enter**.

A	A
ABCDEFGHIH	
++: 002	
↓: 00003	

- 3 Wprowadź nowy tekst.

A	A
1234567	
++: 002	
↓: 00003	



Naciśnij klawisz **Esc**, aby edytować tekst i powrócić do poprzedniego ekranu.



- Można dodać lub usunąć łamanie linii.
- Każda komórka może zawierać maksymalnie 7 wierszy.

- 4 Naciśnij klawisz **OK**. Wyświetlany jest nowy tekst.



Jeżeli nie chcesz drukować bazy danych, naciśnij klawisz **OK**, a następnie naciśnij klawisz **Esc**. Edytowane dane zostaną zapisane.

number	name
1234567	123-45
ZYXWU	123-67
ace9ik	123-89
zwxvwu	123-00

- 5 Naciśnij klawisz **OK** ponownie. Edytowany rekord zostanie wyróżniony.

number	name
1234567	123-45
ZYXWU	123-67
ace9ik	123-89
zwxvwu	123-00

- 6] Gdy baza danych została przesłana z szablonem:  
Wybierz ostatni rekord z zakresu, który chcesz wydrukować za pomocą klawisza ▲, ▼, ◀ lub ▶, a następnie naciśnij klawisz **Drukuj**, **OK** lub **Enter**, aby rozpocząć drukowanie.  
Gdy zakres zostanie ustawiony, wybrane rekordy zostaną wyróżnione.

number	name
1234567	123-45
ZYXWU	123-67
ace9ik	123-89
ZYXWU	123-00

- Gdy baza danych została przesłana bez szablonu:  
Wybierz ostatni rekord z zakresu, który chcesz wstawić, a następnie naciśnij klawisz **OK** lub **Enter**.  
Wybrany zakres zostanie wyróżniony.  
Zostanie wyświetlona zawartość wybranej bazy danych.

number	name
1234567	123-45
ZYXWU	123-67
ace9ik	123-89
ZYXWU	123-00



- 7] Naciśnij klawisz **Drukuj**.

## Usuwanie przesłanych danych

Nie można usuwać jednocześnie wielu elementów. Każdy element należy usuwać osobno.

### ■ Usuwanie obrazów znaków zdefiniowanych przez użytkownika

- 1] Naciśnij klawisz **Symbol**, wybierz opcję „Niestand.” za pomocą klawisza ▲ lub ▼, a następnie naciśnij klawisz **OK** lub **Enter**.
- 2] Wybierz obraz znaku zdefiniowanego przez użytkownika do usunięcia za pomocą klawisza ▲ lub ▼, a następnie naciśnij klawisz **Wyczyść**.  
Wyświetlony zostanie komunikat „Usunąć?”.
- 3] Naciśnij klawisz **OK** lub **Enter**.  
Wybrany obraz znaku zdefiniowanego przez użytkownika zostanie usunięty i zostanie zaznaczony następny obraz.  
W razie konieczności usuń następny znak.

### ■ Usuwanie szablonów

- 1] Naciśnij klawisz **Plik**, wybierz opcję „Przeniesione szablony” za pomocą klawisza ▲ lub ▼, a następnie naciśnij klawisz **OK** lub **Enter**.
- 2] Wybierz szablon do usunięcia za pomocą klawisza ▲ lub ▼, a następnie naciśnij klawisz **OK** lub **Enter**.
- 3] Wybierz opcję „Usuń” za pomocą klawisza ▲ lub ▼, a następnie naciśnij klawisz **OK** lub **Enter**.
- 4] Naciśnij klawisz **OK** lub **Enter**.  
Wybrany szablon zostanie usunięty, a następny szablon zostanie zaznaczony.  
W razie konieczności usuń następny szablon.

---

## ■ Usuwanie baz danych

---

- 1 | Naciśnij klawisz **Baza danych**.

---

  - 2 | Wybierz bazę danych do usunięcia za pomocą klawisza ▲ lub ▼, a następnie naciśnij klawisz **Wyczyść**.

---

  - 3 | Naciśnij klawisz **OK** lub **Enter**.  
Wybrana baza danych zostanie usunięta, a następna baza danych zostanie zaznaczona.  
W razie konieczności usuń następną bazę danych.
- 

1

2

3

4

5

6

7

8

9

10

## Korzystanie z aplikacji P-touch Library

Aplikacja P-touch Library umożliwia drukowanie szablonów lub zarządzanie szablonami i innymi danymi.

### Uruchamianie aplikacji P-touch Library

#### ■ Dla systemu Windows 10

W menu Start kliknij [Brother P-touch] - [P-touch Library].

#### ■ Dla systemu Windows 8.1/Windows Server 2012

Kliknij [P-touch Library] na ekranie [Aplikacje].

#### ■ Dla systemu Windows 7

W menu Start kliknij [Wszystkie programy] - [Brother P-touch] - [P-touch Tools] - [P-touch Library].

Po uruchomieniu aplikacji P-touch Library wyświetlane jest okno główne.



#### 1. Pasek menu

Zapewnia dostęp do wszystkich dostępnych poleceń, które są pogrupowane według poszczególnych tytułów menu ([Plik], [Edycja], [Widok], [Narzędzie] i [Pomoc]) w zależności od swoich funkcji.

#### 2. Pasek narzędzi

Zapewnia dostęp do często używanych poleceń.

#### 3. Widok folderów

Wyświetla listę folderów. Po wybraniu folderu na liście szablonów wyświetlane są szablony lub inne dane w tym folderze.

#### 4. Lista szablonów





Wyświetla listę szablonów lub inne dane w wybranym folderze.

#### 5. Podgląd

Wyświetla podgląd szablonów lub innych danych wybranych na liście szablonów.



## ● Objasnienia ikon paska narzedzi ●

Ikona	Nazwa przycisku	Funkcja
	Otwórz	Służy do otwierania wybranego szablonu.
	Drukuj	Drukuje wybrany szablon etykiety za pomocą drukarki.
	Szukanie	Służy do wyszukiwania szablonów lub innych danych zarejestrowanych w aplikacji P-touch Library.
	Styl wyświetlania	Służy do zmieniania stylu wyświetlania pliku.

### Otwieranie i edytowanie szablonów

Wybierz szablon, który chcesz otworzyć lub edytować, a następnie kliknij [Otwórz].

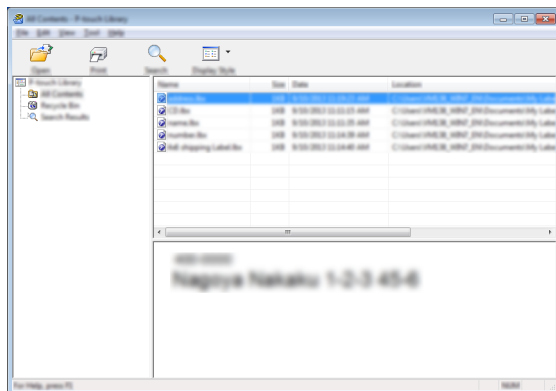

Zostanie uruchomiony program powiązany z szablonem, w którym można edytować ten szablon.

⚠ Rodzaj uruchamianego programu zależy od typu wybranego pliku. Na przykład w przypadku wybrania opcji P-touch Template zostanie uruchomiona aplikacja P-touch Editor.

1

2

3

4

5

6

7

8

9

10

### Drukowanie szablonów

Wybierz szablon, który chcesz drukować, a następnie kliknij [Drukuj].

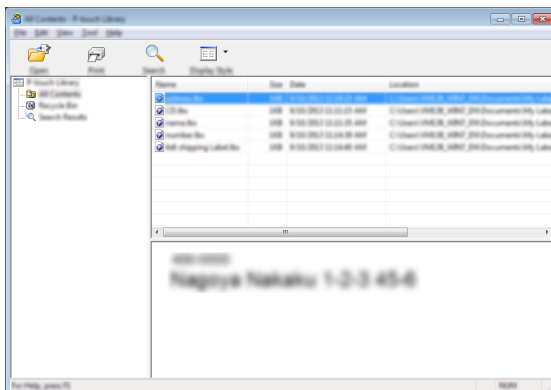

Szablon zostanie wydrukowany za pomocą podłączonej drukarki.

### Wyszukiwanie szablonów lub innych danych

Użytkownik może wyszukiwać szablony lub inne dane zarejestrowane w aplikacji P-touch Library.

- 1 | Kliknij [Szukanie].  
Wyświetlane jest okno dialogowe [Szukanie].

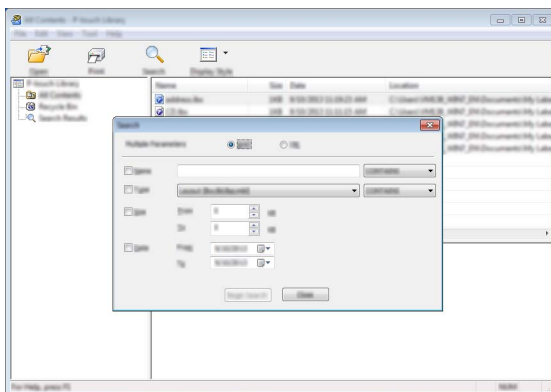

- 2** Określ kryteria wyszukiwania.  
Dostępne są następujące kryteria wyszukiwania.

Ustawienie	Szczegóły
Wiele parametrów	Określa, w jaki sposób program wykonuje wyszukiwanie w przypadku podania wielu kryteriów. W przypadku wybrania operatora [I], program będzie wyszukiwać pliki, które spełniają wszystkie kryteria. W przypadku wybrania operatora [LUB], program będzie wyszukiwać pliki, które spełniają którekolwiek z kryteriów.
Nazwa	Umożliwia wyszukiwanie szablonu lub innych danych poprzez podanie nazwy pliku.
Typ	Umożliwia wyszukiwanie szablonu lub innych danych poprzez podanie typu pliku.
Rozmiar	Umożliwia wyszukiwanie szablonu lub innych danych poprzez podanie rozmiaru pliku.
Data	Umożliwia wyszukiwanie szablonu lub innych danych poprzez podanie daty pliku.

- 3** Kliknij [Rozpocznij wyszukiwanie].  
Rozpocznie się wyszukiwanie.

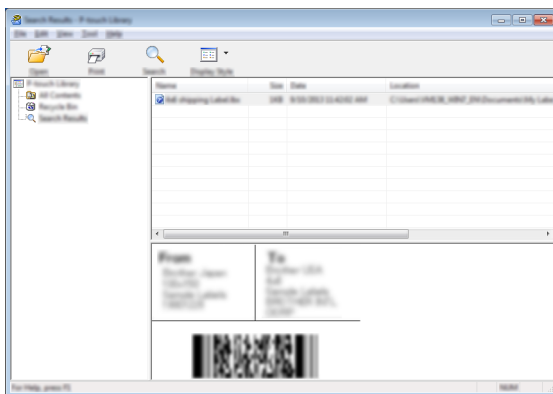

- 4** Zamknij okno dialogowe [Szukanie].  
Aby potwierdzić wyniki wyszukiwania, kliknij [Wyniki wyszukiwania] w widoku folderów.

💡 Szablony lub inne dane można zarejestrować w aplikacji P-touch Library, przeciągając i upuszczając je w folderze [Cała zawartość] lub w widoku folderów. Aby skonfigurować aplikację P-touch Editor w celu automatycznej rejestracji szablonów w P-touch Library:

1. Z menu aplikacji P-touch Editor wybierz [Narzędzia] - [Opcje].
2. W oknie dialogowym [Opcje] kliknij opcję [Ustawienie rejestracji] na karcie [Ogólne].
3. Wybierz przedział czasowy rejestracji szablonów utworzonych za pomocą aplikacji P-touch Editor, a następnie kliknij [OK].

1

2

3

4

5

6

7

8

9

10

## SIEĆ

### Konfigurowanie ustawień sieciowych

Najpierw należy skonfigurować ustawienia sieci bezprzewodowej drukarki, aby mogło ono nawiązać komunikację z siecią.

Za pomocą klawisza **Menu** można wybrać typ sieci, skonfigurować lub wyświetlić ustawienia sieciowe itp.

Aby przeprowadzić zaawansowaną konfigurację, można także użyć opcji [Ustawienia komunikacji] w aplikacji Narzędzie do konfiguracji ustawień drukarki.

Więcej informacji na temat ustawień sieci znajduje się w *Instrukcji obsługi dla sieci*. Można ją także pobrać ze strony Brother support ([support.brother.com](http://support.brother.com)).

# RESETOWANIE I KONSERWACJA

## Resetowanie drukarki

Można zresetować pamięć wewnętrzną drukarki, aby wyczyścić wszystkie zapisane pliki etykiet lub gdy urządzenie nie działa prawidłowo.

### Resetowanie danych do ustawień fabrycznych za pomocą klawiatury drukarki

 Cały tekst, wszystkie ustawienia formatowania, ustawienia opcji i zapisane pliki etykiet zostaną usunięte po zresetowaniu drukarki. Zostaną również skasowane ustawienia języka i jednostek.

#### ■ Aby zresetować wszystkie etykiety i ustawienia spersonalizowane

Wyłącz drukarkę. Trzymając naciśnięte klawisze **Shift** i **BS (backspace)**, naciśnij jednokrotnie klawisz **Zasilanie**, a następnie zwolnij klawisze **Shift** i **BS (backspace)**.

#### ■ Aby zresetować ustawienia spersonalizowane

Wyłącz drukarkę. Trzymając naciśnięte klawisze **Shift** i **R**, naciśnij jednokrotnie klawisz **Zasilanie**, a następnie zwolnij klawisze **Shift** i **R**.

### Resetowanie danych za pomocą klawiszy menu

Naciśnij klawisz **Menu**, wybierz opcję „Resetuj” za pomocą klawisza **▲** lub **▼**, a następnie naciśnij klawisz **OK** lub **Enter**. Wybierz metodę resetowania za pomocą klawisza **▲** lub **▼**, a następnie naciśnij klawisz **OK** lub **Enter**.

Wartość	Szczegóły
Resetu wsz. ustawienia	Przesłane dane (szablony, bazy danych i znaki zdefiniowane przez użytkownika) oraz zawartość pamięci plików NIE zostaną skasowane. Inne dane ulegają skasowaniu i wszystkie ustawienia z wyjątkiem ustawień Wi-Fi są resetowane do ustawień fabrycznych.
Wymaż całą zawart.	Przesłane dane (szablony, bazy danych i znaki zdefiniowane przez użytkownika) oraz zawartość pamięci plików zostaną skasowane. Pozostałe dane NIE są czyszczone, a ustawienia NIE są resetowane.
Ustawienia fabryczne	Wszystkie etykiety, ustawienia spersonalizowane i ustawienia Wi-Fi są resetowane do ustawień fabrycznych.
Resetuj ust. Wi-Fi	Wszystkie ustawienia Wi-Fi są resetowane do wartości fabrycznych.

## Konserwacja

Drukarka powinna być regularnie czyszczona w celu zachowania jej wydajności i długiej eksploatacji.

💡 Przed czyszczeniem drukarki należy zawsze wyjmować baterie i odłączyć zasilacz sieciowy.

### Czyszczenie urządzenia

Zetrzyj kurz i plamy z jednostki głównej za pomocą miękkiej, suchej szmatki.

Do plam trudnych do usunięcia użyj wilgotnej szmatki.

💡 Nie używaj rozcieńczalników do farb, benzenu, alkoholu ani innych rozpuszczalników organicznych. Mogą one zniszczyć obudowę lub uszkodzić drukarkę.

### Czyszczenie głowicy drukującej

Smugi lub niska jakość znaków na wydrukowanych etykietach zazwyczaj wskazują na zabrudzenie głowicy drukującej. Głowicę drukującą należy czyścić bawełnianym wacikiem lub opcjonalną kasetą czyszczącą głowicy drukującej (TZe-CL4).

#### 1. Głowica drukująca

- 💡 Nie dotykaj głowicy drukującej bezpośrednio gołymi rękami.
- Postępuj zgodnie z instrukcją obsługi dołączonej do kasety czyszczącej głowicy drukującej.

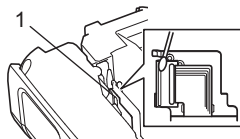

### Czyszczenie odcinarki taśmy

Wielokrotne użycie taśmy samoprzylepnej może doprowadzić do nagromadzenia się kleju na ostrzach odcinarki, powodując stopieńie krawędzi, co może doprowadzić do zakleszczenia taśmy w obcinarce.

- 💡 Raz do roku wyczyść ostrze odcinarki, używając do tego bawełnianego wacika.
- Nie dotykaj ostrza odcinarki bezpośrednio gołymi rękami.

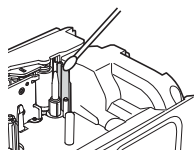

# ROZWIĄZYWANIE PROBLEMÓW

## Co i kiedy należy robić...

Problem	Rozwiązanie
Ekran „blokuje się” lub drukarka nie reaguje normalnie.	Patrz „Resetowanie drukarki” na stronie 77 i zresetuj pamięć wewnętrzną do ustawień początkowych. Jeśli zresetowanie drukarki nie rozwiąże problemu, odłącz zasilacz sieciowy i wyjmij baterie na ponad 10 minut.
Wyświetlacz jest pusty po włączeniu zasilania.	<ul style="list-style-type: none"> <li>• Sprawdź, czy baterie są prawidłowo zainstalowane i czy zasilacz sieciowy przeznaczony do drukarki (dostarczony) jest podłączony prawidłowo.</li> <li>• Sprawdź, czy bateria litowo-jonowa jest całkowicie naładowana.</li> </ul>
Komunikaty na LCD są wyświetlane w obcym języku.	Zmień język wyświetlacza na preferowany. Aby uzyskać więcej informacji, patrz „Ustawianie języka i jednostek” na stronie 21.
Etykieta nie jest drukowana po naciśnięciu klawisza Drukuj.	<ul style="list-style-type: none"> <li>• Sprawdź, czy tekst został wprowadzony i czy kasetka z taśmą jest zainstalowana prawidłowo i ma wystarczającą ilość taśmy.</li> <li>• Jeśli taśma jest zgięta, obetnij jej części i przeprowadź taśmę przez szczelinę wylotową.</li> <li>• Jeśli taśma zatnie się, wyjmij kasetkę z taśmą, a następnie wyciągnij zaciętą taśmę i obetnij ją. Przed ponownym zainstalowaniem kasetki z taśmą sprawdź, czy koniec taśmy przechodzi przez prowadnicę taśmy.</li> </ul>
Etykieta nie jest drukowana prawidłowo.	<ul style="list-style-type: none"> <li>• Wyjmij kasetkę z taśmą i zainstaluj ją ponownie, dociskając aż wskoczy na swoje miejsce.</li> <li>• Jeśli głowica drukująca jest brudna, wyczyść ją bawełnianym wacikiem lub opcjonalną kasetką czyszczącą głowicy drukującej (TZe-CL4).</li> </ul>
Taśma barwiąca jest oddzielona od rolki barwiącej.	<p>Jeśli taśma barwiąca jest uszkodzona, wyjmij kasetkę z taśmą. Jeśli nie, pozostaw nieobciętą taśmę i wyjmij kasetkę z taśmą, a następnie nawiń luźną taśmę barwiącą na szpulkę, jak pokazano na ilustracji.</p> <p>1. Szpulka</p>
Drukarka zatrzymuje się podczas drukowania etykiety.	<ul style="list-style-type: none"> <li>• Wymień kasetkę z taśmą, jeśli widoczna jest zakreskowana taśma, bo oznacza to, że osiągnięto koniec taśmy.</li> <li>• Wymień wszystkie baterie lub podłącz zasilacz sieciowy bezpośrednio do drukarki.</li> </ul>

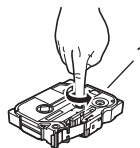

1

2

3

4

5

6

7

8

9

10

Problem	Rozwiązanie
Etykieta nie jest obcinana automatycznie.	Sprawdź ustawienie Opc. cie. Aby uzyskać szczegółowe informacje, patrz „Opcje obcinania taśmy” na stronie 37. Można też nacisnąć klawisz <b>Wysuń i tnij</b> , aby podać i obciąć taśmę.
Pomimo rozwiązania problemu występuje błąd zacięcia taśmy, którego nie można skasować.	Skontaktuj się z działem obsługi klienta firmy Brother.
W przypadku drukowania większej liczby kopii etykiety zostanie wyświetlony komunikat z prośbą o potwierdzenie, czy etykiety mają być obcinane po wydrukowaniu każdej z nich.	Komunikat jest wyświetlany, ponieważ obcięte etykiety nie mogą pozostawać w otworze wyjściowym taśmy. Aby wyłączyć komunikat, naciśnij klawisz <b>Menu</b> , wybierz opcję „Przerwa cięcia” za pomocą klawisza ▲ lub ▼, a następnie naciśnij klawisz <b>OK</b> lub <b>Enter</b> .
Nie znam numeru wersji oprogramowania sprzętowego drukarki.	Naciśnij klawisz <b>Menu</b> , wybierz opcję „Inf. o wersji” za pomocą klawisza ▲ lub ▼, a następnie naciśnij klawisz <b>OK</b> lub <b>Enter</b> .



Problem	Rozwiązanie
<p><b>Wydrukowanych kodów kreskowych nie można odczytać.</b></p>	<ul style="list-style-type: none"> <li>• Etykiety należy drukować tak, aby kody kreskowe były wyrównane względem głowicy drukującej zgodnie z poniższą ilustracją.</li> </ul> <div data-bbox="524 272 841 437" data-label="Diagram"> </div> <ol style="list-style-type: none"> <li>1. Głowica drukująca</li> <li>2. Kod kreskowy</li> <li>3. Orientacja drukowania</li> </ol> <ul style="list-style-type: none"> <li>• Spróbuj użyć innego skanera.</li> <li>• Zalecamy drukowanie kodów kreskowych z zaznaczoną opcją [Standardowa] w pozycji [Jakość].</li> </ul> <p><b>System Windows 10:</b> Aby wyświetlić opcje <b>Jakość</b>, otwórz właściwości drukarki, klikając przycisk <b>Start &gt; Ustawienia &gt; Urządzenia &gt; Drukarki i skanery</b>, kliknij lewym przyciskiem myszy drukarkę &gt; <b>Zarządzaj &gt; Właściwości drukowania</b>.</p> <p><b>System Windows 8.1 / Windows Server 2012:</b> Aby wyświetlić opcje <b>Jakość</b>, otwórz właściwości drukarki, klikając <b>Panel sterowania</b> na ekranie <b>Aplikacje &gt; Sprzęt i dźwięk &gt; Urządzenia i drukarki</b>, klikając prawym przyciskiem myszy drukarkę, którą chcesz skonfigurować, a następnie klikając <b>Preferencje drukowania</b>.</p> <p><b>System Windows 7:</b> Aby wyświetlić opcje <b>Jakość</b>, otwórz właściwości drukarki, klikając przycisk <b>Start &gt; Urządzenia i drukarki</b>, kliknij prawym przyciskiem myszy drukarkę, którą chcesz skonfigurować, a następnie kliknij opcję <b>Preferencje drukowania</b>.</p>
<p><b>Chcę potwierdzić, czy używam najnowszej wersji oprogramowania.</b></p>	<p>Aby sprawdzić, czy używana jest najnowsza wersja oprogramowania, skorzystaj z oprogramowania P-touch Update Software dołączonego do drukarki. Przejdź do strony danego modelu na stronie Brother support pod adresem <a href="http://support.brother.com">support.brother.com</a>, aby pobrać oprogramowanie.</p>

## Komunikaty o błędach

Po wyświetleniu na LCD komunikatu o błędzie, postępuj zgodnie z podanymi wskazówkami.

Komunikat	Przyczyna/rozwiązanie
<b>Podł. zły zasilacz!</b>	Podłączono niezgodny zasilacz sieciowy. Użyj odpowiedniego zasilacza sieciowego.
<b>Słaba bateria!</b>	Zainstalowane baterie są słabe.
<b>Wymień baterię!</b>	Podłączone baterie wyczerpują się.
<b>Doładuj baterię litowo-jonową!</b>	Niski poziom naładowania baterii. Doładuj baterię litowo-jonową.
<b>Bat. lit.-jon. uszkodz. Użyj innego źr. Zasil!</b>	Bateria litowo-jonowa jest uszkodzona. Użyj zasilacza sieciowego, baterii alkalicznych AA (LR6) lub akumulatorów Ni-MH AA (HR6).
<b>Chłodzenie zaczekaj XX min.</b>	Odczekaj przez czas wskazany w komunikacie, a następnie spróbuj ponownie.
<b>Błąd cięcia!</b>	Odcinarka taśmy została zamknięta podczas próby drukowania lub podawania taśmy. Przed kontynuowaniem wyłącz zasilanie drukarki, a następnie włącz ją ponownie. Jeśli taśma jest skręcona w obcinarce, wyjmij taśmę.
<b>Wł. kas z taśmą!</b>	Brak zainstalowanej kasety z taśmą podczas próby drukowania, wyświetlenia podglądu etykiety lub podawania taśmy. Przed kontynuowaniem zainstaluj kasetę z taśmą.
<b>Tekst pełny!</b>	Wprowadzono już maksymalną liczbę znaków. Poddaj tekst edycji, aby zawierał mniej znaków.
<b>Brak tekstu!</b>	Brak tekstu, symboli lub danych kodu kreskowego podczas próby drukowania lub wyświetlenia podglądu etykiety. Wprowadź dane przed kontynuowaniem.
<b>Niepraw. wartość!</b>	Wprowadzona wartość dla długości taśmy, większej liczby kopii lub funkcji numerowania jest nieprawidłowa. Wprowadź prawidłową wartość dla ustawienia.
<b>Kas. z taś. zmien.!</b>	Kaseta z taśmą wybrana do drukowania różni się od kasety z taśmą zainstalowanej w drukarce.
<b>Limit linii! Maks. 7 linii</b>	Wprowadzono już maksymalną liczbę linii. Należy ograniczyć liczbę linii do siedmiu.
<b>Lim.sz.taś.!</b> <b>M. 5</b>	Wprowadzono już więcej niż pięć wierszy tekstu, po czym naciśnięto klawisz <b>Drukuj</b> lub <b>Podgląd</b> podczas korzystania z taśmy o szerokości 18 mm. Należy ograniczyć liczbę wierszy do pięciu lub wymienić kasetę z taśmą na szerszą.

Komunikat	Przyczyna/rozwiązanie
<b>Lim.sz.taś.!</b> <b>M. 3</b>	Wprowadzono już więcej niż trzy wiersze tekstu, po czym naciśnięto klawisz <b>Drukuj</b> lub <b>Podgląd</b> podczas korzystania z taśmy o szerokości 12 mm. Należy ograniczyć liczbę wierszy do trzech lub wymienić kasetę z taśmą na szerszą.
<b>Lim.sz.taś.!</b> <b>M. 2</b>	Wprowadzono już więcej niż dwa wiersze tekstu, po czym naciśnięto klawisz <b>Drukuj</b> lub <b>Podgląd</b> podczas korzystania z taśmy o szerokości 9 mm lub 6 mm. Należy ograniczyć liczbę wierszy do dwóch lub wymienić kasetę z taśmą na szerszą.
<b>Lim.sz.taś.!</b> <b>M. 1</b>	Wprowadzono już więcej niż jeden wiersz tekstu, po czym naciśnięto klawisz <b>Drukuj</b> lub <b>Podgląd</b> podczas korzystania z taśmy o szerokości 3,5 mm. Należy ograniczyć liczbę wierszy do jednego lub wymienić kasetę z taśmą na szerszą.
<b>Lim. bloków!</b> <b>M. 99</b>	Przekroczono maksymalną pojemność bloku. Ogranicz liczbę bloków do 99.
<b>Limit długości!</b>	Długość etykiety do wydrukowania z użyciem wprowadzonego tekstu przekracza 1 m. Edytuj tekst, aby długość etykiety była krótsza niż 1 m.
<b>Wł.ka.z taś.</b> <b>24mm!</b>	Kaseta z taśmą o szerokości 24 mm nie jest zainstalowana, mimo że wybrano szablon lub układy blokowe dla taśmy 24 mm. Zainstaluj kasetę z taśmą o szerokości 24 mm.
<b>Wł.ka.z taś.</b> <b>18mm!</b>	Kaseta z taśmą o szerokości 18 mm nie jest zainstalowana, mimo że wybrano szablon lub układy blokowe dla taśmy 18 mm. Zainstaluj kasetę z taśmą o szerokości 18 mm.
<b>Wł.ka.z taś.</b> <b>12mm!</b>	Kaseta z taśmą o szerokości 12 mm nie jest zainstalowana, mimo że wybrano szablon lub układy blokowe dla taśmy 12 mm. Zainstaluj kasetę z taśmą o szerokości 12 mm.
<b>Wł.ka.z taś.</b> <b>9mm!</b>	Kaseta z taśmą o szerokości 9 mm nie jest zainstalowana, mimo że wybrano szablon lub układy blokowe dla taśmy 9 mm. Zainstaluj kasetę z taśmą o szerokości 9 mm.
<b>Wł.ka.z taś.</b> <b>6mm!</b>	Kaseta z taśmą o szerokości 6 mm nie jest zainstalowana, mimo że wybrano szablon lub układy blokowe dla taśmy 6 mm. Zainstaluj kasetę z taśmą o szerokości 6 mm.
<b>Wł.ka.z ta.</b> <b>3,5mm!</b>	Kaseta z taśmą o szerokości 3,5 mm nie jest zainstalowana, mimo że wybrano szablon lub układy blokowe dla taśmy 3,5 mm. Zainstaluj kasetę z taśmą o szerokości 3,5 mm.
<b>Włóż kasetę z rurką HS 23,6mm</b>	Rurka termokurczliwa 23,6 mm nie jest zainstalowana, gdy wybrano szablon dla rurki termokurczliwej 23,6 mm. Zainstaluj rurkę termokurczliwą 23,6 mm.
<b>Włóż kasetę z rurką HS 17,7mm!</b>	Rurka termokurczliwa 17,7 mm nie jest zainstalowana, gdy wybrano szablon dla rurki termokurczliwej 17,7 mm. Zainstaluj rurkę termokurczliwą 17,7 mm.

1

2

3

4

5



6

7

8

9

10

Komunikat	Przyczyna/rozwiązanie
<b>Włóż kasetę z rurką HS 11,7mm!</b>	Rurka termokurczliwa 11,7 mm nie jest zainstalowana, gdy wybrano szablon dla rurki termokurczliwej 11,7 mm. Zainstaluj rurkę termokurczliwą 11,7 mm.
<b>Włóż kasetę z rurką HS 8,8mm!</b>	Rurka termokurczliwa 8,8 mm nie jest zainstalowana, gdy wybrano szablon dla rurki termokurczliwej 8,8 mm. Zainstaluj rurkę termokurczliwą 8,8 mm.
<b>Włóż kasetę z rurką HS 5,8mm!</b>	Rurka termokurczliwa 5,8 mm nie jest zainstalowana, gdy wybrano szablon dla rurki termokurczliwej 5,8 mm. Zainstaluj rurkę termokurczliwą 5,8 mm.
<b>Tekst za długi!</b>	Długość etykiety do wydrukowania dla wprowadzonego tekstu jest większa niż ustawienie długości. Poddaj tekst edycji, aby mieścił się na długości, lub zmień ustawienie długości.
<b>Pamięć pełna!</b>	Za mało dostępnej pamięci wewnętrznej podczas próby zapisania pliku etykiety. Usuń niepotrzebne pliki, aby zrobić więcej miejsca na nowy plik etykiety.
<b>Spr. #li. wpr. cyfr!</b>	Liczba wprowadzonych w kodzie kreskowym cyfr nie odpowiada liczbie cyfr ustawionej w parametrach kodu kreskowego. Wprowadź prawidłową liczbę cyfr.
<b>W.A/B/C/D n p i k!</b>	Wprowadzone dane kodu kreskowego nie mają wymaganego kodu początku/końca (A, B, C lub D wymagane jest na początku i końcu kodu kreskowego w protokole CODABAR). Wprowadź prawidłowo dane kodu kreskowego.
<b>M. 5 k. kre.na et.!</b>	Kiedy próbujesz wprowadzić nowy kod kreskowy, w danych tekstowych jest już wprowadzonych pięć kodów kreskowych. Można użyć do pięciu kodów kreskowych w każdej etykiecie. Gdy w układzie flagi wybrana jest opcja  :  , można wprowadzić maksymalnie dwa kody kreskowe.
<b>Tekst za duży!</b>	Rozmiar tekstu jest za duży. Wybierz inną opcję rozmiaru.
<b>Błąd systemu XX!</b>	Skontaktuj się z działem obsługi klienta firmy Brother.
<b>Wyb. inną opcję cięcia!</b>	Długość taśmy ustawiona w ustawieniu długości taśmy jest krótsza niż całkowita długość lewego i prawego marginesu zastosowanego w opcji obcinania „Du. mar.”. Należy wybrać inną opcję obcinania.
<b>Zamknij pokrywę!</b>	Tylna pokrywa jest otwarta. Zamknij pokrywę na czas drukowania.
<b>Zainstalowana taśma niezgodna z urządzeniem!</b>	Użyj zgodnej taśmy.
<b>Ogr. wiersza! Maks. 297 wier. na etykietę</b>	Możesz wprowadzić maksymalnie 297 wierszy na całej stronie i w blokach.
<b>Funkcja blok. niedozwolona!</b>	W przypadku tego ustawienia nie można dodawać ani usuwać bloków.
<b>Limit linii! Maks. 2 linie</b>	W przypadku korzystania z taśmy samolaminującej można wydrukować maksymalnie dwie linie.
<b>Limit linii! Maks. 3 linie</b>	Układ BLOKU WYKRAWANIA pozwala na drukowanie maksymalnie 3 wierszy/bloków.

Komunikat	Przyczyna/rozwiązanie
<b>Ta funkcja wym. taśmy 9mm lub szerszej!</b>	Do układu BLOKU WYKRAWANIA potrzebne są kasety z taśmą o szerokości 9 mm lub większej.
<b>Typ sekwencji musi być Żaden w czasie edycji!</b>	W przypadku ustawienia Typu sekwencji w BLOKU WYKRAWANIA w pozycji Pozioma lub Szkielet nie można edytować tekstu.
<b>Nie znaleziono bazy danych!</b>	Naciśnięto klawisz <b>Baza danych</b> na drukarce, gdy w drukarce nie było zapisanego pliku bazy danych.
<b>Brak danych!</b>	Próba otwarcia pliku bazy danych, nie zawierającego żadnych danych.
<b>Bł.kodu krsk.!</b>	Próba drukowania etykiet kodów kreskowych z bazy danych. Drukarka wyświetli ten komunikat, gdy wybrany zakres z bazy danych zawiera nieprawidłowe znaki/liczby nie obsługiwane przez protokół kodu kreskowego.
<b>Pamięć pełna! Zmniejsz rozmiar pliku, by kontyn.</b>	Całkowity rozmiar danych po edytowaniu rekordów bazy danych przekracza wielkość wbudowanej pamięci flash.
<b>Nieobsługiwany druk wys. rozd. z tym nośnikiem!</b>	Nie można drukować etykiet w trybie dużej rozdzielczości w przypadku zainstalowania w drukarce nieobsługiwanego nośnika (taśmy tekstylnej, rurki termokurczliwej itd.).

1

2

3

4

5

6

7

8

9

10

## Dane techniczne

### Jednostka główna

Pozycja	Dane techniczne
<b>Wyświetlacz</b>	
Wyświetlacz znakowy	15 znaków x 2 wiersze i obszar kierowania (128 x 64 punktów)
Kontrast ekranu	5 poziomów (+2, +1, 0, -1, -2)
<b>Drukowanie</b>	
Metoda drukowania	Termotransferowa
Głowica drukująca	128 punktów/180 dpi Tryb wysokiej rozdzielczości: maksymalnie 180 × 360 dpi (po podłączeniu do komputera) *1
Wysokość druku	Maks. 18 mm (w przypadku taśmy 24 mm) *2
Prędkość drukowania	Zasilacz sieciowy: maksymalnie 30 mm/s Baterie: maksymalnie 20 mm/s Rzeczywista prędkość drukowania zależy od warunków użytkowania.
Kaseta z taśmą/rurką *5	Kaseta z taśmą Brother TZe (szerokości 3,5 mm, 6 mm, 9 mm, 12 mm, 18 mm, 24 mm)  Kaseta z rurką Brother HSe (szerokości 5,8 mm, 8,8 mm, 11,7 mm, 17,7 mm, 23,6 mm)
Liczba wierszy	Taśma 24 mm: 1–7 wierszy; taśma 18 mm: 1–5 wierszy; taśma 12 mm: 1–3 wierszy; taśma 9 mm: 1–2 wiersze; taśma 6 mm: 1–2 wiersze; taśma 3,5 mm: 1 wiersz
<b>Pamięć (pliki lokalne)</b>	
Rozmiar bufora pamięci	Maksymalnie 18 297 znaków
Miejsce na pliki	Maksymalnie 99 plików
<b>Pamięć (przesłane)</b>	
Miejsce na pliki	Maksymalnie po 99 szablonów, baz danych oraz obrazów (łącznie 6 MB)
<b>Zasilanie</b>	
Zasilanie	Sześć baterii alkalicznych AA (LR6) *3, sześć akumulatorów Ni-MH (HR6) *3, *4, bateria litowo-jonowa (BA-E001), zasilacz sieciowy (AD-E001).
Automatyczne wyłączenie zasilania	Sześć baterii alkalicznych AA (LR6)/sześć akumulatorów AA Ni-MH (HR6): 20 min Bateria litowo-jonowa (BA-E001): 30 min Zasilacz sieciowy (AD-E001): 60 min (Użyj klawisza <b>Menu</b> , aby zmienić ustawienie automatycznego wyłączenia baterii litowo-jonowej lub zasilacza sieciowego).

Pozycja	Dane techniczne
<b>Interfejs</b>	
USB	Ver. 2.0 (pełnej prędkości) (mini-B, peryferyjne)
Bezprzewodowa sieć LAN	IEEE 802.11b/g/n (tryb infrastruktury/Ad-hoc)
<b>Rozmiar</b>	
Wymiary	Ok. 125,8 mm (szer.) x 249,9 mm (gł.) x 94,1 mm (wys.)
Ciężar	Ok. 1 048 g (bez kasety z taśmą i baterii)
<b>Inne</b>	
Temperatura/ wilgotność robocza	10 °C–35 °C/20%–80% wilgotności (bez kondensacji) Maksymalna temperatura mokrego termometru: 27 °C

\*1 Trybu wysokiej rozdzielczości nie można używać z taśmą tekstylną i rurką termokurczliwą.

\*2 Rzeczywisty rozmiar liter może być mniejszy niż maksymalna wysokość druku.

\*3 Sprzedawane oddzielnie.

\*4 Aby uzyskać najnowsze informacje na temat zalecanych baterii, odwiedź stronę [support.brother.com](http://support.brother.com).

\*5 Dostępne materiały eksploatacyjne mogą różnić się w zależności od kraju lub regionu.

## Obsługiwane protokoły i funkcje zabezpieczeń

Interfejs	Bezprzewodowy	IEEE 802.11b/g/n (tryb infrastruktury) IEEE 802.11b (tryb Ad-hoc)
Sieć (zwykła)	Protokół (IPv4)	ARP, RARP, BOOTP, DHCP, APIPA (Auto IP), rozpoznawanie nazw mDNS WINS, NetBIOS, DNS Resolver, LPR/LPD, Custom Raw Port/Port9100, Serwer FTP, klient i serwer TFTP, ICMP, obiekt odpowiadający LLMNR, SNMPv1/v2c
	Protokół (IPv6)	NDP, RA, DNS Resolver, LPR/LPD, mDNS Custom Raw Port/Port9100, Serwer FTP, SNMPv1, klient i serwer TFTP, ICMP, obiekt odpowiadający LLMNR, SNMPv1/v2c
Sieć (bezpieczeństwo)	Bezprzewodowa	SSID (32 znaki), WEP 64/128 bit, WPA2-PSK (AES), LEAP, EAP-FAST, PEAP, EAP-TLS, EAP-TTLS

1

2

3

4

5

6

7

8

9

10

## Symbole

Kategoria	Symbole
Interpunkcja	. , ? ! " ' : ; - _ \ / & ; i ~ • * @ # %     ^ %o    † ‡
Datacom	
Audio/Wizual	
Elektryka	
Strzałki	
Bezpieczeństwo	
Zakazy	
Nawiasy	( ) [ ] < > « » { }
Matematyka	+ - × ÷ ± = ≥ ≤ ≠ ≥ ≤ > < ∴ ∴ ¼ ½ ¾ ⅓ ⅔ ⅓ ⅔ ⅓ ⅔ ⅓ ⅔ ⅓ ⅔
Grecki	α β γ δ φ λ μ Ω Σ
Indeks gór./dol.	◦ ® © ™ 0 1 2 3 4 5 6 7 8 9 0 1 2 3 4 5 6 7 8 9
Punktory	✓ ☑ ● ○ ■ □ ☒ ✂ ★ ☆ ♠ ♡ ♥ ♠ ♡ ♣ ♤
Waluta	\$ ¢ € £ ¥ ₺
Różne	

Symbole przedstawione w tabeli mogą nieznacznie się różnić od symboli na LCD drukarki oraz na wydruku.



## Znaki specjalne

Znak	Znaki specjalne	Znak	Znaki specjalne
a	á à â ä æ ā ą ǎ ǎ	n	ñ ñ ń ņ
A	Á Â Ã Ä Å Æ Ā Ą Ą Ą Ą	N	Ñ Ñ Ǒ Ǒ
c	ç ċ ċ	o	ó ò ô ø ö õ œ ö
C	Ç Ć Ć	O	Ó Ò Ô Ø Ö Ö Œ Ó
d	d' ð đ	r	ř ř Ț
D	Ď Ď	R	Ř Ř Ț
e	é è ê ë ę ǣ é ē	s	š š š š ß
E	É È Ê Ë Ę Ě É Ē	S	Š Š Š Š ß
g	ǵ ǵ	t	ť Ț Ț
G	Ǵ Ǵ	T	Ť Ť Ț
i	í î ï ï ĺ ĺ ĺ	u	ú ù û ü ı ú ũ ú
I	Í Î Ï Ĩ Ĺ Ĺ Ĺ	U	Ú Ù Û Ü Ʈ Ú Ů Ú
k	ķ	y	ý ŷ
K	Ķ	Y	Ý Ÿ
l	ł ł ł ł	z	ž ž ž
L	Ł Ł Ł Ł	Z	Ž Ž Ž

1

2

3

4

5

6

7

8

9

10

## Atrybut znaków

Atrybut	Wartość	Wynik	Wartość	Wynik
Czcionk	LGO (Letter Gothic)	ABCabc	CAL (Calgary)	<i>ABCabc</i>
	HEL (Helsinki)	ABCabc	BEL (Belgium)	ABCabc
	BRU (Brussels)	ABCabc	ATL (Atlanta)	ABCabc
	US	ABCabc	ADM (Adams)	ABCabc
	LA (Los Angeles)	<b>ABCabc</b>	BRN (Brunei)	<b>ABCabc</b>
	SGO (San Diego)	<b>ABCabc</b>	SOF (Sofia)	<b>ABCabc</b>
	FLO (Florida)	<b>ABCabc</b>	GER (Germany)	<i>ABCabc</i>
Wielkość	<b>Autom.</b>	Gdy wybrana zostanie wartość Autom., tekst zostanie automatycznie dostosowany tak, aby został wydrukowany w maksymalnym możliwym rozmiarze dla każdej szerokości taśmy.	18 pt	ABCabc
	48 pt	ABCabc	12 pt	ABCabc
	42 pt	ABCabc	9 pt	ABCabc 99lly
	36 pt	ABCabc	6 pt	ABCabc 99lly
	24 pt	ABCabc		

Atrybut	Wartość	Wynik	Wartość	Wynik
Szkść	x 2	<b>ABCabc</b>	x 2/3	ABCabc
	x 3/2	<b>ABCabc</b>	x 1/2	ABCabc
	x 1	ABCabc		
Styl	Norm.	<b>ABCabc</b>	Krsyw (Kursywa)	<i>ABCabc</i>
	Pogr. (Pogrubienie)	<b>ABCabc</b>	K+Pog (Pogrubienie, kursywa)	<b><i>ABCabc</i></b>
	Obrys	ABCabc	K+Obr (Kursywa, obrys)	<i>ABCabc</i>
	Cień	ABCabc	K+Cie (Kursywa, cień)	<i>ABCabc</i>
	Jednol. (Pełny)	<b>ABCabc</b>	K+Jed (Kursywa, pełny)	<b><i>ABCabc</i></b>
Linia	Wyl.	<b>ABCabc</b>	Podkre (Podkreślenie)	<b><u>ABCabc</u></b>
	Przekr (Przekreślenie)	<del>ABCabc</del>		
Wyrówn. (Wyrównanie)	Lewo	<b>ABCabc</b>	Prawo	<b>ABCabc</b>
	Środek	<b>ABCabc</b>	Wyjust (Wyjustuj)	<b>A B C a b c</b>



- Rzeczywisty rozmiar czcionki po wydrukowaniu zależy od szerokości taśmy, liczby znaków oraz liczby wierszy. Gdy znaki osiągną minimalny rozmiar, wybrana czcionka zostanie domyślnie ustawiona na czcionkę niestandardową opartą na stylu Helsinki. Umożliwia to drukowanie etykiet z najmniejszym możliwym rozmiarem tekstu na etykietach wąskich lub w wielu wierszach.
- Tekst o rozmiarze 6 punktów jest drukowany przy użyciu czcionki Helsinki z wyjątkiem ustawienia domyślnego.

1

2

3

4

5

6

7

8

9

10

## Ramki

Atrybut	Wartość	Wynik	Wartość	Wynik								
Ramka	Wył.	ABCabc	4	<span style="border: 1px solid black; padding: 2px;">ABCabc</span>								
	1	<span style="border: 1px solid black; padding: 2px;">ABCabc</span>	5	<span style="border: 1px solid black; padding: 2px;">ABCabc</span>								
	2	<span style="border: 1px solid black; padding: 2px;">ABCabc</span>	6	<span style="border: 1px solid black; padding: 2px;">ABCabc</span>								
	3	<span style="border: 1px solid black; padding: 2px;">ABCabc</span>	7	<table border="1" style="border-collapse: collapse; text-align: center;"> <tr> <td>ABC</td> <td>abc</td> <td>ABC</td> </tr> <tr> <td>ABC</td> <td>abc</td> <td>ABC</td> </tr> <tr> <td>ABC</td> <td>abc</td> <td>ABC</td> </tr> </table>	ABC	abc	ABC	ABC	abc	ABC	ABC	abc
ABC	abc	ABC										
ABC	abc	ABC										
ABC	abc	ABC										

## Kody kreskowe

**Tabela ustawień kodów kreskowych**

Atrybut	Wartość
Protokół	CODE39, CODE128, EAN-8, EAN-13, GS1-128 (UCC/EAN-128), UPC-A, UPC-E, I-2/5 (ITF), CODABAR
Szkść	<b>Mała</b> Duża
Pod# (znaki drukowane pod kodem kreskowym)	<b>Wł.</b> Wył.
C.kontr. (cyfra kontrolna)	<b>Wył.</b> Wł. (dostępna tylko w przypadku protokołów CODE39, I-2/5 i CODABAR)

## Lista znaków specjalnych

## CODE39

Znak specjalny
-
.
(SPACJA)
\$
/
+
%

## CODABAR

Znak specjalny
-
\$
∴
/
.
+

## CODE128, GS1-128 (UCC/EAN-128)

Znak specjalny	Znak specjalny	Znak specjalny
(SPACJA)	\	DC3
!	]	DC4
"	^	NAK
#	_	SYN
\$	NUL	ETB
%	.	CAN
&	SOH	EM
'	STX	SUB
(	ETX	ESC
)	EOT	{
*	ENQ	FS
+	ACK	
,	BEL	GS
-	BS	}
.	HT	RS
/	LF	~
∴	VT	US
∵	FF	DEL
<	CR	FNC3
≡	SO	FNC2
>	SI	FNC4
?	DLE	FNC1
@	DC1	
⌈	DC2	

1

2

3

4

5

6

7

8

9

10

## Uwagi na temat korzystania z aplikacji P-touch Transfer Manager (dla systemu Windows)

Ze względu na to, że niektóre funkcje aplikacji P-touch Editor nie są dostępne w drukarce, korzystając z aplikacji P-touch Editor do tworzenia szablonów, należy pamiętać o następujących kwestiach.

Przed przesłaniem szablonu do drukarki można sprawdzić podgląd drukowanego szablonu. Aby uzyskać szczegółowe informacje, patrz „Przesyłanie szablonu etykiety do aplikacji P-touch Transfer Manager” na stronie 55.

### Uwagi na temat tworzenia szablonów

- Drukarka jest wyposażona w 14 czcionek. Część tekstu w szablonie, który został przesłany do drukarki, będzie wydrukowana z użyciem podobnych czcionek i rozmiarów znaków, które są dostępne w drukarce. W związku z tym etykieta może różnić się od obrazu szablonu utworzonego w aplikacji P-touch Editor.
- W zależności od ustawień obiektu tekstowego rozmiar znaków może zostać automatycznie zmniejszony lub część tekstu może nie zostać wydrukowana. Jeżeli tak się zdarzy, zmień ustawienie obiektu tekstowego.
- Mimo że w aplikacji P-touch Editor style znaków można zastosować do poszczególnych znaków, w drukarce style można zastosować tylko do bloków tekstu. Ponadto niektóre style znaków nie są dostępne w drukarce.
- Nie ma możliwości przesłania pola numerowania określonego w aplikacji P-touch Editor.
- Tła zdefiniowane w aplikacji P-touch Editor nie są zgodne z drukarką.
- Obiekty Daty i Godziny definiowane za pomocą ustawienia „Trwa drukowanie” w aplikacji P-touch Editor nie zostaną wydrukowane.
- Układu aplikacji P-touch Editor, który wykorzystuje funkcję drukowania dzielonego (powiększanie etykiety i drukowanie jej na 2 lub większej liczbie etykiet) nie można przesłać.
- Drukarka odczytuje tylko pierwszych siedem wierszy tekstu wpisanych w polu bazy danych.
- Pola, które wykraczają poza obszar drukowania, mogą nie zostać wydrukowane kompletnie.

### Uwagi dotyczące przesyłania szablonów

- Wydrukowana etykieta może różnić się od obrazu wyświetlanego w obszarze podglądu aplikacji P-touch Transfer Manager.
- Jeżeli kod kreskowy nie zaprogramowany w drukarce zostanie do niej przesłany, w przypadku gdy jest kodem kreskowym 2-wymiarowym, zostanie przekształcony w obraz. Obrazu przekształconego kodu kreskowego nie można edytować. Jeżeli kod kreskowy jest kodem jednowymiarowym, zawierającym protokół kodu kreskowego niezgodny z drukarką, wystąpi błąd i przesłanie szablonu nie będzie możliwe.
- Wszystkie przesłane obiekty, których nie można edytować za pomocą drukarki, są przekształcane w obrazy.
- Zgrupowane obiekty zostaną przekształcone w pojedynczą mapę bitową, której danych nie można edytować za pomocą klawiatury drukarki.

### Uwagi na temat przesyłania danych innych niż szablony

- Jeżeli liczba lub kolejność pól w bazie danych zostanie zmieniona i tylko baza danych (plik \*.csv) zostanie przesłany w celu jej aktualizacji, prawidłowe połączenie bazy danych z szablonem może być niemożliwe. Ponadto pierwszy wiersz danych w przesłanym pliku musi zostać rozpoznany przez drukarkę jako „nazwy pól”.
- Logo, symbole i grafiki pobrane do drukarki będą automatycznie skalowane (do 8 rozmiarów) jak czcionka rezydentna lub dowolny symbol rezydentny w bibliotece.

**brother**