

CAT® S53

BEDIENUNGSANLEITUNG



CATPHONES.COM



BITTE LESEN SIE VOR DEM ERSTEN GEBRAUCH DIE SICHERHEITSHINWEISE

- Bitte lesen Sie dieses Handbuch und die empfohlenen Sicherheitsvorkehrungen, um die korrekte Verwendung dieses Gerätes sicherzustellen.
- Bei Einsatz in Salzwasser spülen Sie das Gerät anschließend zur Vermeidung von Salzkorrosion ab.
- Vermeiden Sie es, das Gerät zu werfen, zu zerdrücken, aufzubohren oder zu verbiegen.
- Schalten Sie das Gerät nicht ein, wenn die Nutzung von Geräten untersagt ist oder Störungen oder Gefahren verursachen kann.
- Achten Sie beim Autofahren bitte darauf, dass Sie sich an die örtlichen Gesetze zur Nutzung von Telefonen halten.
- Befolgen Sie stets alle Gerätenutzungsregeln in Krankenhäusern und Gesundheitseinrichtungen.
- Wenden Sie sich an Ihren Arzt und den Gerätehersteller, um festzustellen, ob der Betrieb Ihres Geräts die Funktionsweise des Medizingeräts beeinträchtigen könnte.
- Befolgen Sie bei Flugreisen die Anweisungen des Fluglinienpersonals zur Verwendung von Mobiltelefonen in Flugzeugen.
- Schalten Sie das Gerät nicht in Situationen ein, in denen die Benutzung von Mobiltelefonen verboten ist oder durch das Gerät Störungen oder Gefahren entstehen können.
- Bitte beachten Sie, dass die Demontage Ihres Geräts die Gerätegarantie beeinträchtigen kann.
- Seien Sie vorsichtig und befolgen Sie die Richtlinien, wenn Sie das Gerät in Umgebungen mit brennbaren Gasen, wie z. B. einer Tankstelle, verwenden.
- Bewahren Sie das Gerät und dessen Zubehör außerhalb der Reichweite von Kleinkindern auf. Lassen Sie nicht zu, dass Kinder das Gerät unbeaufsichtigt verwenden.
- Es wird empfohlen, zum Aufladen Ihres Geräts ein von Cat Phones zugelassenes Ladegerät zu verwenden.
- Beachten Sie alle Gesetze und Vorschriften zur Nutzung von mobilen Geräten. Respektieren Sie die Privatsphäre und die gesetzlichen Rechte anderer, wenn Sie das Mobilgerät nutzen.
- Schalten Sie Ihr Gerät aus, wenn Sie sich in Bereichen befinden, die zum Ausschalten von „Funkgeräten“ oder „elektronischen Geräten“ gekennzeichnet sind, um Störungen anderer Geräte zu vermeiden.

RECHTLICHE HINWEISE

© 2022 Caterpillar. Alle Rechte vorbehalten.

CAT, CATERPILLAR, LET'S DO THE WORK, die entsprechenden Logos, „Caterpillar Yellow“, die „Power Edge“- und Cat „Modern Hex“-Handelsaufmachung sowie die darin verwendete Firmen- und Produktidentität sind Marken von Caterpillar und dürfen nicht ohne Erlaubnis verwendet werden.

Bullitt Mobile Ltd. ist ein Lizenznehmer von Caterpillar Inc.

Die Handelsmarken von Bullitt Mobile Ltd. und Dritten sind Eigentum der entsprechenden Besitzer.

Kein Teil dieses Dokuments darf ohne vorherige schriftliche Genehmigung von Caterpillar Inc. in irgendeiner Form oder auf irgendeine Art kopiert oder übertragen werden.

Das in dieser Bedienungsanleitung beschriebene Produkt kann schreibgeschützte Software und mögliche Lizenzgeber enthalten. Kunden dürfen die besagte Software oder Hardware in keiner Weise kopieren, verteilen, ändern, dekompileieren, auseinanderbauen, entschlüsseln, extrahieren, rückentwickeln, verleihen, abtreten oder unterlizenzieren, außer diese Einschränkungen werden durch gültige Gesetze verboten oder solche Aktionen werden durch entsprechende Urheberrechtsinhaber unter Lizenzen zugelassen.

Die Inhalte dieser Bedienungsanleitung werden im gegenwärtigen Zustand zur Verfügung gestellt. Außer wenn durch geltende Gesetze erforderlich, werden keine Garantien, weder ausdrücklich noch stillschweigend, insbesondere keine stillschweigenden Gewährleistungen der Marktfähigkeit und Eignung für einen bestimmten Zweck, in Verbindung mit der Genauigkeit, Zuverlässigkeit oder den Inhalten dieser Bedienungsanleitung geleistet.

Bis zum maximalen durch das Gesetz zulässigen Umfang übernimmt der Hersteller in keinem Fall eine wie auch immer geartete Haftung für spezielle, zufällige Schäden oder Folgeschäden oder Verluste durch entgangene Gewinne, Geschäfte, Einnahmen, Daten, Firmenwerte oder erwartete Einsparungen.

Wi-Fi® ist eine eingetragene Marke der Wi-Fi Alliance®.

Die Bluetooth®-Wortmarke und -Logos sind eingetragene Marken und gehören der Bluetooth SIG, Inc. Jede Nutzung dieser Marken durch die Bullitt Group Ltd. erfolgt gemäß Lizenz. Weitere Marken und Handelsnamen von Dritten gehören ihren jeweiligen Eigentümern.

Google, Android, Google Play und andere Handelsnamen sind Marken von Google LLC.

Alle anderen Marken und Handelsnamen Dritter, einschließlich der Marke Bullitt, sind Eigentum der jeweiligen Inhaber.

HINWEIS

Einige Funktionen des in diesem Handbuch beschriebenen Produkts und Zubehörs sind von der installierten Software sowie von Funktionen und Einstellungen des lokalen Netzwerks abhängig und wurden von lokalen Netzbetreibern oder Netzanbietern möglicherweise nicht aktiviert oder stehen nur eingeschränkt zur Verfügung. Daher stimmen die Beschreibungen in diesem Handbuch eventuell nicht genau mit dem von Ihnen gekauften Produkt oder Zubehör überein.

Der Hersteller behält sich das Recht vor, die in diesem Handbuch enthaltenen Informationen oder technischen Angaben ohne vorherige Ankündigung sowie unverbindlich zu ändern oder zu bearbeiten.

Der Hersteller ist nicht für die Zulässigkeit und Qualität von Produkten verantwortlich, die Sie mit diesem Gerät hoch- oder herunterladen. Dies gilt insbesondere für Texte, Bilder, Musik, Filme und nicht integrierte Software mit Urheberrechtsschutz. Sie haften für alle Folgen, die aus der Installation oder Nutzung der zuvor genannten Produkte auf diesem Gerät entstehen.

IMPORT- UND EXPORTVORSCHRIFTEN

Es obliegt dem Kunden, alle entsprechenden Exportgesetze und -regelungen anzuwenden. Kunden müssen über alle erforderlichen behördlichen Genehmigungen und Lizenzen für den Export, Reexport oder Import des Produktes, die in diesem Handbuch erwähnt werden, einschließlich der Software und der technischen Daten, verfügen.

INHALT

WILLKOMMEN BEIM CAT® S53.....	7
NACHWEISE DER ROBUSTHEIT	7
LIEFERUMFANG.....	7
TASTENFUNKTIONEN.....	8
ERSTE SCHRITTE	9
EINLEGEN VON SIM-KARTE UND SPEICHERKARTE.....	9
AUFLADEN DES AKKUS.....	9
WICHTIGE INFORMATIONEN ZUR ZUKÜNFTIGEN VERWENDUNG DES AKKUS.....	10
EIN-/AUSSCHALTEN DES GERÄTS.....	10
TOUCHSCREEN	10
HOME-BILDSCHIRM	11
SPERREN UND ENTSPERREN DES BILDSCHIRMS/TELEFONS	11
SPERREN DES BILDSCHIRMS.....	11
ENTSPERREN DES TELEFONS	11
DISPLAY.....	11
DISPLAY-LAYOUT.....	11
BENACHRICHTIGUNGEN UND STATUSINFORMATIONEN	11
BEREICH FÜR BENACHRICHTIGUNGEN	13
SCHNELLZUGRIFF-SYMBOLS.....	13
WIDGETS	13
ORDNER	14
HINTERGRUNDBILDER	14
ÜBERTRAGEN VON MEDIEN AUF IHR UND VON IHREM GERÄT	14
VERWENDEN DES FLUGZEUGMODUS.....	15
TÄTIGEN VON ANRUFEN.....	15
KONTAKTE.....	17
VERWENDEN DER BILDSCHIRMTASTATUR.....	18
ANZEIGEN DES TASTATURFELDES.....	18
VERWENDEN DER TASTATUR IM QUERFORMAT.....	18
ANPASSEN IHRER TASTATUREINSTELLUNGEN	18
WI-FI®	19

SMS UND MMS	19
BLUETOOTH®	20
AUFNEHMEN VON FOTOS UND VIDEOS	21
HÖREN VON MUSIK	23
VERWENDUNG VON GOOGLE-DIENSTEN	24
SYNCHRONISIEREN VON INFORMATIONEN	26
VERWENDEN ANDERER APPS	27
VERWALTEN DES GERÄTS	29
EINSTELLEN VON DATUM UND UHRZEIT	29
PERSONALISIEREN DER ANZEIGE	30
EINSTELLEN DES KLINGELTONS	30
EINSTELLEN VON TELEFONDIENTEN	31
VERWENDEN VON NFC	31
SCHÜTZEN DES GERÄTS	32
VERWALTEN VON APPS	32
ZURÜCKSETZEN DES GERÄTS	33
ANHANG	34
BETRIEBSTEMPERATUR	34
ANZEIGEN DES E-LABELS	34
SCHUTZ VOR GEHÖRVERLUSTEN	34
NOTRUF	34
CE-SAR-KONFORMITÄT	34
FCC-BESTIMMUNGEN	35
INFORMATIONEN ZUR HF-EXPOSITION (SAR)	35
ENTSORGUNGS- UND RECYCLINGINFORMATIONEN	36
SICHERHEITSANLEITUNGEN	37
CAT® S53-SPEZIFIKATION	43

WILLKOMMEN BEIM CAT® S53

Das Cat S53 ist robust und zuverlässig. Es ist nicht nur äußerlich robust, sondern auch im Inneren durchdacht und raffiniert. Diese jüngste Ergänzung des Cat-Telefonportfolios umfasst bemerkenswerte Verbesserungen. Schnellere 5G-Konnektivität, eine bessere Kamera und mehr Speicher.

Wir haben das Cat S53 für Zuverlässigkeit in extremen Situationen entwickelt. Es hat eine längere Akkulaufzeit, ein großes, helles Display, auf dem man auch mit Handschuhen lesen kann, und es ist natürlich sturzsicher. Und man kann es mit heißem Wasser und Seife abwaschen. Nützlich in Zeiten, in denen die Hygiene besonders streng überwacht werden muss.

NACHWEISE DER ROBUSTHEIT

DAS GERÄT FALLEN LASSEN:

- Hinweis: Verwenden Sie Ihr Gerät bis zu einer Höhe von 1,8 Metern – innerhalb dieses Höhenbereichs ist es sturzsicher.
- Achtung: Vermeiden Sie aber, das Gerät mit Gewalt zu werfen oder es aus einer Höhe von über 1,8 Metern fallen zu lassen. Es ist zwar robust, jedoch nicht unzerstörbar.

WASSERDICHTIGKEIT:

- Nutzung des Geräts unter feuchten und nassen Umgebungsbedingungen: Stellen Sie sicher, dass alle Komponenten und Abdeckungen richtig geschlossen sind, bevor Sie es im Wasser verwenden. Das Gerät kann einer Tiefe von 1,5 Metern bis zu 30 Minuten lang standhalten.
- Versuchen Sie jedoch nicht, das Gerät länger als 30 Minuten in einer Tiefe von 1,5 Metern oder noch tiefer zu benutzen.

STAUBDICHTIGKEIT UND KRATZFESTIGKEIT:

- Verwenden des Geräts in schmutzigen und staubigen Umgebungen: Das Cat® S53 ist nach IP68 und IP69K zertifiziert, einem Industriestandard für Widerstandsfähigkeit.

EXTREME TEMPERATUREN:

- In Ordnung: Verwenden Sie Ihr Gerät innerhalb des Betriebstemperaturbereichs von -25 °C bis 55 °C . Es kann auch mit extremen Temperaturschwankungen umgehen, d. h. sehr schnell zwischen kalt und heiß oder umgekehrt wechseln.
- Nicht in Ordnung: Verwendung außerhalb des Bereichs von 0 °C bis 45 °C ohne Schutzhandschuhe.

LIEFERUMFANG

- Gerät
- Kurzanleitung
- USB-Kabel
- Werkseitig montierter Bildschirmschutz (bereits auf dem Gerät)

Hinweis:

Ihr Gerät wird mit einem werkseitig angebrachten Bildschirmschutz geliefert. Achten Sie bitte darauf, dass der Bildschirmschutz an seinem Platz bleibt. Das Entfernen des Bildschirmschutzes kann dazu führen, dass nachfolgende Schäden, die eine Reparatur erfordern, als „außerhalb der Gewährleistung“ betrachtet werden. Bitte besuchen Sie <https://www.catphones.com/screen-protectors>, wenn Sie eine Ersatz-Bildschirmschutzfolie benötigen.

Einige Varianten können auch ein Ladegerät oder ein Headset enthalten

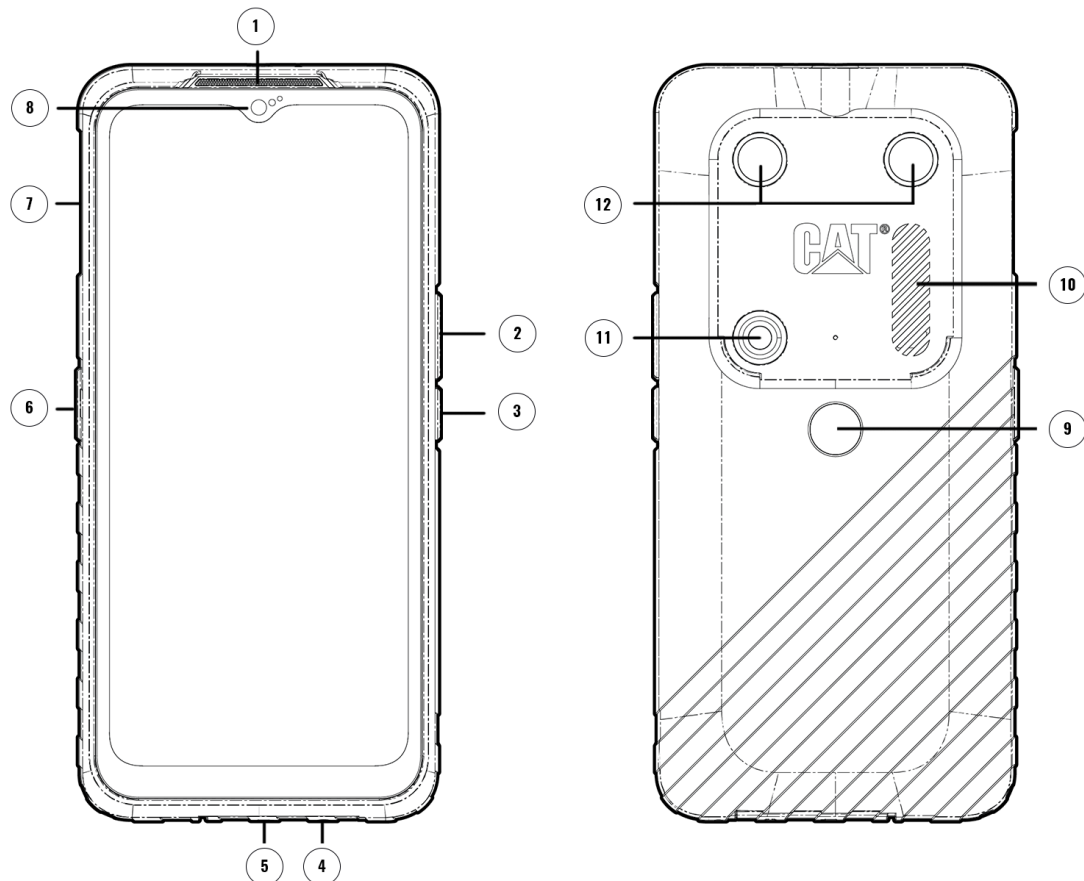

- 1. Ohrhörer
- 2. Lauter-/Leiser-Taste
- 3. Ein-/Ausschalttaste
- 4. 3,5-mm-Kopfhöreranschluss
- 5. USB-Port
- 6. Programmierbare Taste
- 7. SIM/SD-Klappe

- 8. Frontkamera
- 9. Fingerabdruck-Scanner
- 10. Lautsprecher
- 11. Blitz
- 12. Rückseitige Kameras

TASTENFUNKTIONEN

LAUTER-/LEISER-TASTE

- Lautstärke – Drücken Sie die Lauter-Taste, um die Lautstärke des Anrufs, Klingeltons, Alarms oder der Medienwiedergabe zu erhöhen, oder die Leiser-Taste, um die Lautstärke zu verringern.
- Screenshot – Drücken Sie gleichzeitig die Ein-/Ausschalttaste und die Leiser-Taste (Screenshots werden im Fotoalbum gespeichert)
- Kamera-App – Drücken Sie die Lauter- oder Leiser-Taste, um ein Foto aufzunehmen.

ERSTE SCHRITTE

EINLEGEN VON SIM-KARTE UND SPEICHERKARTE

1. Legen Sie Ihr Gerät mit dem Display nach oben auf eine flache, saubere Oberfläche.
2. Ziehen Sie die SIM/SD-Klappe und das SIM/SD-Fach mit Ihrer Fingerspitze heraus.
3. Legen Sie die SIM-Karte so in das SIM-Fach ein, dass die goldenen Stifte der SIM-Karte nach oben (zur Rückseite des Telefons) zeigen.
4. Wenn Sie eine microSD-Karte verwenden möchten, legen Sie diese mit den goldenen Stiften der Speicherkarte nach oben in das microSD-Fach ein.
5. Setzen Sie das Fach vorsichtig wieder in den SIM-Kartensteckplatz ein und bringen Sie die Klappe wieder an.

HINWEIS

Schieben Sie die SIM/SD-Klappe wieder hinein, bis sie fest verschlossen ist.

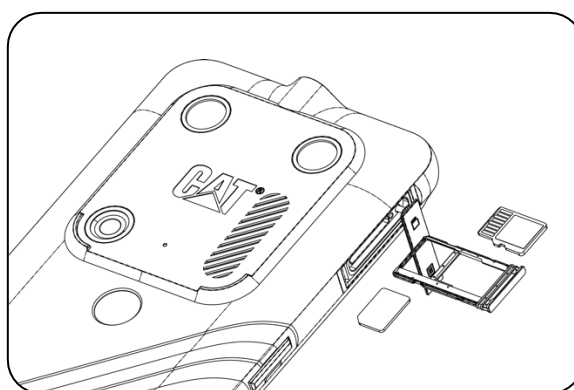
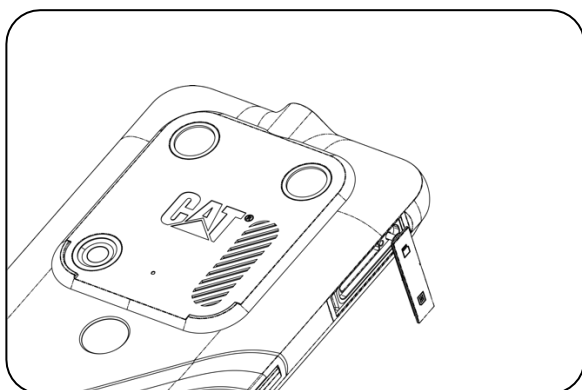

AUFLADEN DES AKKUS

Der Akku des S53 kann nicht aus dem Gerät entfernt werden. Zum Aufladen:

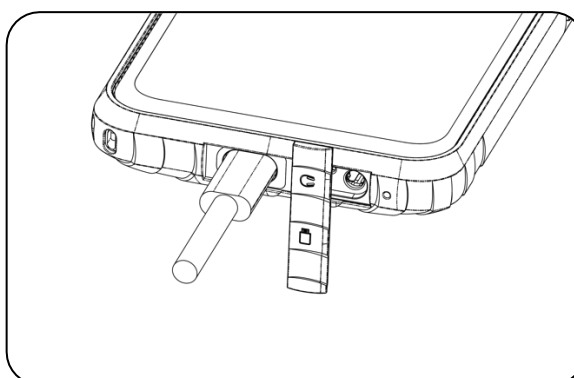
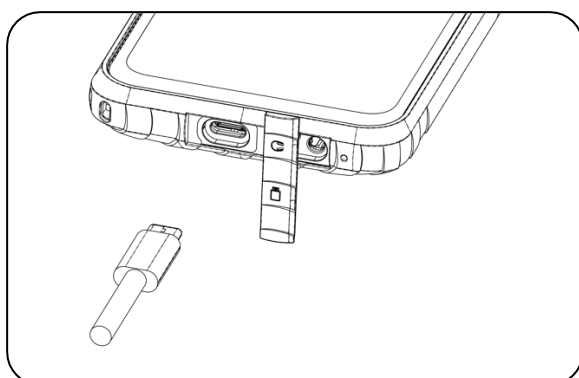

1. Verbinden Sie das USB-Netzkabel mit dem Lade-Netzadapter und stecken Sie das USB-Kabel in den USB-Anschluss.

WICHTIGE INFORMATIONEN ZUR ZUKÜNFTIGEN VERWENDUNG DES AKKUS

Wenn der Akkustand niedrig ist, zeigt das Gerät eine Meldung an. Wenn der Akku fast aufgebraucht ist, schaltet sich das Gerät automatisch aus. Wie lange der Akkuladevorgang dauert, hängt vom Alter des Akkus und der Umgebungstemperatur ab.

Wenn der Akku vollständig entladen ist, kann Ihr Gerät möglicherweise nicht sofort nach Beginn des Ladevorgangs eingeschaltet werden. Lassen Sie den Akku ein paar Minuten aufladen, bevor Sie versuchen, das Gerät einzuschalten. Die Animation des Ladevorgangs auf dem Bildschirm wird in diesem Zeitraum möglicherweise nicht angezeigt.

EIN-/AUSSCHALTEN DES GERÄTS

EINSCHALTEN

- Halten Sie die Ein-/Ausschalttaste gedrückt, um Ihr Telefon einzuschalten.

Wenn Sie das Telefon zum ersten Mal einschalten, wird ein Begrüßungsbildschirm angezeigt. Wählen Sie Ihre bevorzugte Sprache und tippen Sie auf START, um die Einrichtung fortzusetzen.

- Halten Sie die Taste gedrückt, um die Ausschalloptionen (Ausschalten/Neustart/Notfall) zu öffnen, wenn das Gerät eingeschaltet ist.
- Drücken, um den Bildschirm zu sperren oder um ihn zu aktivieren, wenn sich das Gerät im Ruhemodus befindet.

HINWEIS:

Für den Zugriff auf Daten und Dienste ist eine WLAN- oder Datenverbindung erforderlich.

Wenn für Ihre SIM-Karte der Schutz durch eine PIN (persönliche Identifikationsnummer) aktiviert ist, werden Sie aufgefordert, Ihre PIN einzugeben, bevor der Begrüßungsbildschirm angezeigt wird.

Sie benötigen ein Google-Konto, um einige der für das Gerät angebotenen Google-Dienste zu nutzen. Sie werden aufgefordert, sich mit Ihrem bestehenden Google-Konto anzumelden, oder später ein neues Konto einzurichten.

Sie können auch einen oder mehrere Ihrer Fingerabdrücke mit dem Fingerabdruckscanner auf der Rückseite des Geräts aufnehmen. Damit können Sie Ihr Gerät sicher entsperren. Darüber hinaus müssen Sie einen PIN-Code oder ein Muster als sekundäre Methode zur Entsperrung Ihres Geräts festlegen.

AUSSCHALTEN

1. Halten Sie die Ein-/Ausschalttaste gedrückt, um das Menü für die Ausschalloptionen zu öffnen.
2. Tippen Sie auf „Ausschalten“.

TOUCHSCREEN

TOUCHSCREEN-AKTIONEN

- Tippen: Verwenden Sie Ihren Finger, um auf dem Bildschirm ein Element auszuwählen, eine Auswahl zu bestätigen oder eine App zu starten.

- Tippen und Halten: Tippen Sie mit dem Finger auf ein Element und halten Sie den Finger so lange gedrückt, bis der Bildschirm reagiert (z. B. um das Optionsmenü für den aktiven Bildschirm zu öffnen, tippen Sie auf den Bildschirm und halten Sie ihn gedrückt, bis das Menü erscheint).
- Wischen: Bewegen Sie Ihren Finger entweder vertikal oder horizontal über den Bildschirm (z. B. wischen Sie nach links oder rechts, um zwischen den Bildschirmen zu wechseln).
- Ziehen: Um ein Element zu verschieben, tippen Sie es mit der Fingerspitze an und halten Sie es. Ziehen Sie es dann an eine beliebige Stelle des Bildschirms.

HOME-BILDSCHIRM

Der Home-Bildschirm ist der Ausgangspunkt für den Zugriff auf die Gerätefunktionen. Dort werden App-Symbole, Widgets, Verknüpfungen und weitere Elemente angezeigt.

Sie können Ihren Startbildschirm mit verschiedenen Hintergrundbildern anpassen und ihn so einstellen, dass Ihre bevorzugten Elemente angezeigt werden.

SPERREN UND ENTSPERREN DES BILDSCHIRMS/TELEFONS

SPERREN DES BILDSCHIRMS

1. Wenn das Gerät eingeschaltet ist, drücken Sie die Ein-/Ausschalttaste, um den Bildschirm zu sperren. Bei gesperrtem Bildschirm können Sie weiterhin Nachrichten und Anrufe empfangen.
2. Wenn das Gerät für einen bestimmten Zeitraum nicht benutzt wird, wird der Bildschirm automatisch gesperrt. Sie können die Länge im Einstellungsmenü anpassen.

ENTSPERREN DES TELEFONS

Verwenden Sie zum Entsperren den Fingerabdrucksensor. Sie werden vom Einrichtungsassistent aufgefordert, dies zu konfigurieren. Wenn Sie weitere Fingerabdrücke hinzufügen möchten, gehen Sie zu **Einstellungen > Sicherheit > Fingerabdruck**.

HINWEIS:

Achten Sie beim Registrieren Ihrer Fingerabdrücke darauf, dass Sie Ihren Finger fest auf den Sensor drücken. Andernfalls können bei Verwendung des Fingerabdrucksensors inkonsistente Ergebnisse angezeigt werden.

Drücken Sie die **Ein-/Ausschalttaste**, um den Bildschirm zu aktivieren. Wischen Sie nach oben, um den Bildschirm zu entsperren. Geben Sie das Muster oder den PIN-Code ein, falls voreingestellt.

DISPLAY

DISPLAY-LAYOUT

BENACHRICHTIGUNGEN UND STATUSINFORMATIONEN

Die **Statusleiste** wird jeweils oben auf dem Bildschirm angezeigt. Dadurch werden Benachrichtigungssymbole wie verpasste Anrufe oder empfangene Nachrichten zusammen mit der aktuellen Uhrzeit (links) und Telefonstatussymbolen wie dem Akkustatus (rechts) angezeigt.

SYMBOLLE ZUM TELEFONSTATUS

10:41

93%

SYMBOLLE FÜR BENACHRICHTIGUNGEN

5G	Verbunden mit dem 5G-Mobilfunknetz		Problem mit Anmeldung oder Synchronisierung
4G/LTE	Verbunden mit dem 4G-LTE-Mobilfunknetz		Mobilfunksignal
LTE	Verbunden mit dem LTE-Mobilfunknetz		Vibrationsmodus
3G	Verbunden mit dem 3G-Mobilfunknetz		Der Standortdienst wird verwendet
G	Verbunden mit dem GPRS-Mobilfunknetz		Akku ist voll
E	Verbunden mit dem EDGE-Mobilfunknetz		Akku wird aufgeladen
H	Verbunden mit dem HSDPA-Mobilfunknetz		Ein Screenshot wird aufgenommen
H+	Verbunden mit dem HSPA+-Mobilfunknetz		Flugzeugmodus
R	Roaming		Verbunden mit einem WLAN-Netzwerk
VoLTE	VoLTE		Bevorstehendes Ereignis
VoWiFi	VoWiFi		Verbunden mit einem Bluetooth-Gerät
	Signalstärke des Mobilfunknetzes		Verpasster Anruf
	NFC aktiviert		Freisprechfunktion ist aktiviert
	Neue E-Mail-Nachricht		Mikrofon des Telefons ist stummgeschaltet
	Wecker ist gestellt		Daten werden heruntergeladen
	Daten werden synchronisiert		Neue Textnachricht

NAVIGATIONSLEISTE

Die Navigationsleiste befindet sich am unteren Bildschirmrand. Während sich das Gerät im Vollbildmodus befindet, streichen Sie vom unteren Rand des Geräts nach oben, damit die Navigationsleiste angezeigt wird.

- Wenn Sie auf alle Apps zugreifen möchten, wischen Sie von der Leiste nach oben.



Die Leiste enthält drei Hauptschaltflächen:

Schaltfläche „Zurück“	Tippen Sie darauf, um zum vorherigen Bildschirm zurückzukehren.
Home-Taste	Tippen Sie darauf, um zum Home-Bildschirm zurückzukehren Tippen und halten, um mit Google zu sprechen
Schaltfläche für kürzlich genutzte Apps	Tippen Sie darauf, um die zuvor geöffneten Apps auszuwählen.

BEREICH FÜR BENACHRICHTIGUNGEN

Sie erhalten eine Benachrichtigung, wenn Sie eine neue Nachricht erhalten, einen Anruf verpassen oder ein Ereignis ansteht. Öffnen Sie das Benachrichtigungsfeld, um Alarme und Netzanbieter zu betrachten oder eine Nachricht, Erinnerung oder Ereignis-Benachrichtigung anzuzeigen.

ÖFFNEN DES BEREICHS FÜR BENACHRICHTIGUNGEN

1. Wenn ein neues Symbol angezeigt wird, wischen Sie im Benachrichtigungsfeld nach unten und ziehen Sie es dann nach unten, um den Bereich für Benachrichtigungen zu öffnen.
2. Tippen Sie auf eine Benachrichtigung, um die entsprechende App zu öffnen.

SCHLIESSEN DES BEREICHS FÜR BENACHRICHTIGUNGEN

1. Um den Bereich für Benachrichtigungen zu schließen, schieben Sie den unteren Bereich des Fensters nach oben.
2. Um eine Benachrichtigung zu schließen (ohne sie anzusehen), tippen und halten Sie die Benachrichtigung, und ziehen Sie sie zur linken/rechten Seite des Bildschirms.

HINWEIS:

Benachrichtigungseinstellungen können unter **EINSTELLUNGEN > APPS & BENACHRICHTIGUNGEN** geändert werden.

SCHNELLZUGRIFF-SYMBOL

HINZUFÜGEN EINES NEUEN STARTBILDSCHIRMELEMENTS

1. Wischen Sie auf dem Home-Bildschirm nach oben.
2. Um Ihrem Home-Bildschirm ein Element hinzuzufügen, ziehen Sie dessen Symbol an die gewünschte Position.

VERSCHIEBEN EINES HOME-BILDSCHIRM-ELEMENTS

1. Tippen und halten Sie ein App-Symbol auf dem Home-Bildschirm, bis es sich bewegt.
2. Ziehen Sie das Symbol, ohne den Finger abzuheben, an die gewünschte Position des Bildschirms und lassen Sie es dann los.

HINWEIS:

Im Home-Bildschirmbereich muss ausreichend Platz für das Symbol sein.

ENTFERNEN EINES HOME-BILDSCHIRM-ELEMENTS

1. Tippen und halten Sie ein App-Symbol auf dem Home-Bildschirm, bis es sich bewegt.
2. Ziehen Sie das Symbol, ohne den Finger anzuheben, auf **Entfernen**, und lassen Sie es dann los.

WIDGETS

Mit einem Widget können Sie eine Vorschau anzeigen oder eine App verwenden. Sie können Widgets als Symbole oder Vorschaufenster auf Ihrem Home-Bildschirm platzieren. Auf Ihrem Telefon sind bereits mehrere Widgets installiert, während weitere auf **Google Play** heruntergeladen werden können.

HINZUFÜGEN EINES WIDGETS

1. Tippen Sie auf den Home-Bildschirm und halten Sie ihn gedrückt.
2. Tippen Sie auf die Option „Widgets“, um zu sehen, was verfügbar ist.
3. Ziehen Sie das gewünschte Widget auf den Home-Bildschirm.

ENTFERNEN EINES WIDGETS

1. Tippen Sie auf dem Home-Bildschirm auf das betreffende Widget-Symbol und halten Sie die Berührung so lange, bis sich das Symbol bewegt.
2. Ziehen Sie das Symbol, ohne den Finger anzuheben, auf **Entfernen** am oberen Rand des Bildschirms und lassen Sie es dann los.

ORDNER

ERSTELLEN EINES ORDNERS

Sie können bestimmte Apps auf Ihrem Home-Bildschirm gruppieren, indem Sie ein Symbol oder eine Verknüpfung auf ein anderes Symbol ziehen und loslassen. Hierdurch wird ein neuer Ordner erstellt, dem Sie weitere Symbole hinzufügen können.

UMBENENNEN EINES ORDNERS

1. Tippen Sie auf einen Ordner, um ihn zu öffnen.
2. Geben Sie in der Titelleiste einen neuen Namen für den Ordner ein.
3. Berühren Sie dann den Bildschirm an einer beliebigen Stelle außerhalb des Ordners.

HINTERGRUNDBILDER

ÄNDERN DES HINTERGRUNDBILDS

1. Tippen Sie auf den Home-Bildschirm und halten Sie ihn gedrückt.
2. Tippen Sie auf **Hintergrundbilder**.
3. Scrollen Sie durch die verfügbaren Optionen.
4. Tippen Sie auf dem ausgewählten Bild auf Hintergrundbild festlegen – und wählen Sie dann aus, ob es als **Sperrbildschirm-Hintergrund**, **Home-Bildschirm-Hintergrund** oder beides festgelegt werden soll.

ÜBERTRAGEN VON MEDIEN AUF IHR UND VON IHREM GERÄT

Übertragen Sie Ihre Lieblingsmusik und -bilder zwischen Ihrem Gerät und dem PC im Mediengerät-MTP-Modus.

1. Verbinden Sie Ihr Gerät über das USB-Kabel mit dem PC.
2. Öffnen Sie den Benachrichtigungsbereich und daraufhin die USB-Optionen. Tippen Sie auf **Dieses Gerät über USB aufladen**, um auf weitere Optionen zuzugreifen.
3. Tippen Sie auf **Dateiübertragung**, um Dateien für Ihren bzw. von Ihrem PC freizugeben.

4. Das Gerät sollte jetzt als Wechselmedium aufgeführt werden, das den internen Speicher des Telefons repräsentiert. Falls eine microSD-Karte als Speicherkarte eingelegt ist, wird auch diese Karte angezeigt. Kopieren Sie die gewünschten Dateien auf das Gerät.

Das Gerät wird jetzt als Wechselmedium aufgeführt, und der interne Speicher des Telefons wird angezeigt. Falls eine microSD-Karte als Speicherkarte eingelegt ist, werden auch Details hierzu angezeigt.

HINWEIS:

Wenn Sie einen MAC verwenden, müssen die Treiber heruntergeladen werden von: <http://www.android.com/filetransfer/>

VERWENDEN DES FLUGZEUGMODUS

An bestimmten Orten müssen Sie möglicherweise die Datenverbindung deaktivieren. Statt Ihr Gerät auszuschalten, können Sie es in einem solchen Fall in den Flugzeugmodus versetzen.

1. Wischen Sie auf dem **Home**-Bildschirm das Benachrichtigungsfeld nach unten und tippen Sie auf , um den Flugmodus einzuschalten.

HINWEIS:

Sie können auch über das **Einstellungsmenü** auf den Flugzeugmodus zugreifen.

TÄTIGEN VON ANRUFEN

Es gibt mehrere Möglichkeiten, einen Anruf zu tätigen. Und zwar:

1. Tippen Sie auf das **Telefonsymbol** > Wählen Sie eine Nummer über die Tastatur.
2. Sie können eine Rufnummer aus der **Kontaktliste** auswählen.
3. Sie können eine Telefonnummer von einer Webseite oder aus einem Dokument, das eine Telefonnummer enthält, auswählen.

HINWEIS:

Wenn Sie gerade telefonieren, können Sie eingehende Anrufe entweder annehmen oder diese an Ihre Voicemailbox senden. Sie können auch eine Telefonkonferenz mit mehreren Teilnehmern einrichten.

Drücken Sie während eines Anrufs die Home-Taste, um zum Startbildschirm zurückzukehren und andere Funktionen zu verwenden. Um zum Anrufbildschirm zurückzukehren, ziehen Sie die Benachrichtigungsleiste nach unten und tippen Sie auf **Aktueller Anruf**.

ANRUFEN ÜBER DEN ZIFFERBLOCK

Tippen Sie auf dem **Home-Bildschirm** auf . Tippen Sie dann auf , um die Tastatur anzuzeigen.

Tippen Sie auf die Zifferntasten, um die Telefonnummer zu wählen.



Tippen Sie auf , sobald Sie die Nummer eingegeben oder einen Kontakt ausgewählt haben.

Tipp: Ihr Gerät unterstützt die **SmartDial**-Funktion. Wenn Sie über den Ziffernblock eine Zahl eingeben, durchsucht das Gerät Ihre Kontakte automatisch nach übereinstimmenden Rufnummern. Sie können den Ziffernblock schließen, um mehr mögliche Treffer zu sehen.

ANRUFEN ÜBER DIE KONTAKTE

1. Wischen Sie vom Home-Bildschirm nach oben > zu „Kontakte“, um die Kontaktliste anzuzeigen. Tippen Sie im Telefon auf die Registerkarte , um die Kontaktliste anzuzeigen.
2. Wählen Sie einen Kontakt aus.
3. Tippen Sie auf die Telefonnummer, um den Kontakt anzurufen

ANRUFEN ÜBER DIE ANRUFLISTE

1. Streichen Sie auf dem Home-Bildschirm nach oben > **Telefon** , um eine Liste der letzten Anrufe anzuzeigen.
Wenn Sie den gewünschten Kontakt nicht finden können, tippen Sie auf >  **Anrufliste**, um die gesamte Anrufliste anzuzeigen.
2. Wählen Sie einen Kontakt aus der Liste aus und tippen Sie darauf, um einen Anruf zu tätigen.

ANNEHMEN UND ABLEHNEN VON TELEFONANRUFEN

Wenn Sie einen Anruf erhalten, zeigt der Bildschirm mit dem eingehenden Anruf die Anrufer-ID sowie weitere Anrufer-Informationen, die Sie unter „Kontakte“ eingegeben haben, an.

- Um einen Anruf anzunehmen, tippen Sie auf **ANNEHMEN**.
- Um den Anruf abzulehnen, tippen Sie auf **ABLEHNEN**.

Um den Anruf abzulehnen und dem Anrufer direkt eine Nachricht zu senden, tippen Sie auf das Anrufbenachrichtigungsbanner und dann auf . Anschließend können Sie eine der verfügbaren Nachrichtenvorlagen auswählen oder auf „Eigene schreiben“ tippen, um eine persönliche Nachricht zu verfassen.

BEENDEN VON ANRUFEN

Drücken Sie während eines Telefonats **Auflegen** , um das Gespräch zu beenden.

KONTAKTE

In der App Kontakte können Sie Informationen zu Ihren Kontakten speichern und verwalten.

ÖFFNEN DER APP KONTAKTE

Während der Einrichtung des Geräts zeigt die Kontakte-Anwendung eine Nachricht an, in der erläutert wird, wie Sie einen ersten Kontakt hinzufügen können. Sie können die App wie folgt öffnen:

- Wischen Sie vom Home-Bildschirm nach oben und tippen Sie dann auf Kontakte .
- Alle Ihre Kontakte werden in alphabetischer Reihenfolge in einer Liste angezeigt. Tippen Sie darauf, um weitere Details anzuzeigen.

Kontakte werden kopiert

Sie können Kontakte von der SIM-Karte, aus dem internen Speicher oder von einer Speicherkarte kopieren.

Tippen Sie in der Kontaktliste auf  > **Einstellungen** > **Importieren**.

Gehen Sie wie folgt vor:

Wenn Sie Kontakte von der SIM-Karte importieren möchten:

- Tippen Sie auf „SIM-Karte“. Wählen Sie den/die Kontakt(e) und tippen Sie auf **IMPORTIEREN**, um den/die ausgewählten Kontakt(e) zu importieren.

Wenn Sie Kontakte aus dem internen Speicher oder von einer Speicherkarte importieren möchten:

- Tippen Sie auf „vcf-Datei“. Wählen Sie den Speicherort aus, in den die Kontakte importiert werden sollen und tippen Sie auf die *.vcf-Datei, um die Kontakte zu importieren.

SICHERN VON KONTAKTEN

Sie können Kontakte in den internen Speicher kopieren.

1. Tippen Sie in der Kontaktliste auf  > **Einstellungen** > **Exportieren**.
2. Wählen Sie den Speicherort aus, an dem Sie die Kontakte speichern möchten, und tippen Sie auf **SPEICHERN**.

EINEN NEUEN KONTAKT HINZUFÜGEN

1. Tippen Sie in der Kontaktliste auf , um einen neuen Kontakt hinzuzufügen.
2. Geben Sie den Namen des Kontakts ein und ergänzen Sie alle weiteren Informationen wie Telefonnummer oder Adresse.
3. Tippen Sie auf **Speichern**, um die Kontaktinformationen zu speichern.

HINZUFÜGEN EINES NEUEN KONTAKTS ZU IHREN FAVORITEN

1. Berühren Sie den Kontakt, den Sie zu den Favoriten hinzufügen möchten.
2. Tippen Sie in der oberen rechten Ecke auf .

SUCHEN NACH KONTAKTEN

1. Tippen Sie in der Kontaktliste auf , um nach einem Kontakt zu suchen.
2. Geben Sie den Namen des Kontakts ein, den Sie suchen. Während der Eingabe werden unter dem Suchfeld Kontakte mit übereinstimmenden Namen angezeigt.

BEARBEITEN VON KONTAKTEN

Sie können die für einen Kontakt gespeicherten Informationen jederzeit ändern.

1. Tippen Sie in der Kontaktliste auf den Kontakt, den Sie bearbeiten möchten.
2. Tippen Sie auf das Bearbeitungssymbol .
3. Führen Sie die gewünschten Änderungen an den Kontaktinformationen aus und tippen Sie dann auf **Speichern**. Um Änderungen zu stornieren, drücken Sie **X**.

LÖSCHEN VON KONTAKTEN

1. Tippen Sie in der Kontaktliste auf den Kontakt, den Sie löschen möchten.
2. Tippen Sie auf  > **Löschen**.
3. Tippen Sie nochmals auf **Löschen**, um die Aktion zu bestätigen.

VERWENDEN DER BILDSCHIRMTASTATUR

ANZEIGEN DES TASTATURFELDES

In einigen Apps wird die Tastatur automatisch geöffnet, in anderen erst, wenn Sie in ein Textfeld tippen. Ausblenden können Sie die Tastatur durch Drücken der Zurück-Taste.

VERWENDEN DER TASTATUR IM QUERFORMAT

Falls Sie die Tastatureingabe im Hochformat zu schwierig finden, können Sie einfach das Gerät drehen. Die Bildschirmtastatur wird dann im Querformat angezeigt, mit breiterem Tastaturlayout.

ANPASSEN IHRER TASTATUREINSTELLUNGEN



1. Wischen Sie vom Home-Bildschirm nach oben > **Einstellungen**  > **System** > **Sprachen & Eingaben**.
2. Gehen Sie wie folgt vor:
 - Tippen Sie auf „Bildschirmtastatur“, um die Einstellungen für die Google-Tastatur und die Google-Spracheingabe zu konfigurieren.

- Tippen Sie auf „Physische Tastatur“, um die Einstellungen der externen Tastatur zu konfigurieren.
- Tippen Sie auf „Erweitert“, um auf die Einstellungen für die Eingabehilfe zuzugreifen.

WI-FI®

Möchten Sie Wi-Fi (WLAN) auf Ihrem Gerät nutzen, benötigen Sie Zugriff auf Wireless-Zugriffspunkte (sogenannte Hotspots).

AKTIVIEREN DER WLAN-FUNKTION UND VERBINDUNG MIT EINEM WLAN

1. Wischen Sie auf dem Home-Bildschirm nach oben > **Einstellungen**  > **Netzwerk & Internet**.
2. Tippen Sie auf **WLAN** und schieben Sie den **WLAN**-Schalter nach rechts .
3. Wählen Sie aus der Liste ein **WLAN**-Netzwerk aus, mit dem Sie eine Verbindung herstellen möchten.
4. Wenn Sie ein offenes Netz auswählen, wird das Gerät automatisch eine Verbindung aufbauen. Wenn Sie ein gesichertes Netzwerk auswählen, müssen Sie ein Passwort eingeben und auf **Verbinden** tippen.

HINWEIS:



- Haben Sie in der Vergangenheit bereits eine Verbindung zu dem gewünschten gesicherten Netzwerk aufgebaut, müssen Sie das Passwort nicht erneut eingeben. Ausnahme: Sie haben das Gerät zwischenzeitlich auf die Standardeinstellungen zurückgesetzt oder das WLAN-Passwort wurde zwischenzeitlich geändert.
- Hindernisse im Abdeckungsbereich des WLAN-Signals können die Signalstärke beeinträchtigen.

Tipp: Tippen Sie in den WLAN-Einstellungen auf + **Netzwerk hinzufügen**, um ein unsichtbares WLAN-Netzwerk hinzuzufügen.

SMS UND MMS

ÖFFNEN DER NACHRICHTEN-APP

Sie können die App wie folgt öffnen:

- Tippen Sie auf dem Home-Bildschirm auf .
- Wischen Sie vom Home-Bildschirm nach oben > zu **Nachrichten** .

ERSTELLEN UND SENDEN VON TEXTNACHRICHTEN

Sie können eine neue Textnachricht verfassen oder einen bereits vorhandenen Nachrichten-Thread öffnen.



1. Tippen Sie auf **Chat starten**, um eine neue Textnachricht zu beginnen, oder tippen Sie auf einen vorhandenen Nachrichten-Thread, um ihn zu öffnen.
2. Geben Sie eine Telefonnummer oder einen Kontaktnamen in das Feld „An“ ein. Während der Eingabe versucht die **SmartDial**-Funktion, passende Einträge in den Gerätekontakten zu finden. Tippen Sie auf einen der vorgeschlagenen Empfänger oder fahren Sie mit der Eingabe fort. Einen vorhandenen Nachrichten-Thread können Sie durch einfaches Antippen öffnen.
3. Tippen Sie in das Textfeld, um eine Nachricht zu verfassen. Wenn Sie während des Verfassens auf die **Zurück**-Taste drücken, wird der bisher eingegebene Text als Entwurf in der Nachrichtenliste gespeichert. Tippen Sie auf die Nachricht, um fortzufahren.

4. Wenn Ihre Nachricht zum Senden bereit ist, tippen Sie auf .

HINWEIS:

- Wenn Sie weitere Nachrichten anzeigen und senden, wird ein Nachrichtenverlauf erstellt.

ERSTELLEN UND SENDEN VON MULTIMEDIA-NACHRICHTEN

1. Tippen Sie auf dem Nachrichtenbildschirm auf **Chat starten**.
2. Geben Sie eine Telefonnummer oder einen Kontaktamen in das Feld **An** ein oder scrollen Sie in der Kontaktliste nach unten, um den Kontakt zu finden, dem Sie eine Nachricht senden möchten. Tippen Sie hier, um ein Gruppengespräch zu beginnen.
3. Tippen Sie in das Textfeld, um eine Nachricht zu verfassen.
4. Tippen Sie auf  und wählen Sie den Typ der Mediendatei aus. Wählen Sie die anzuhängende Datei aus.
5. Ihr Gerät befindet sich jetzt im Multimedia-Modus. Sobald Sie fertig sind, tippen Sie auf .

ÖFFNEN UND BEANTWORTEN VON NACHRICHTEN

1. Tippen Sie in der Nachrichtenliste auf einen Thread von Text- oder Multimedia-Nachrichten, um ihn zu öffnen.
2. Tippen Sie in das Textfeld, um eine Nachricht zu verfassen.
3. Wenn Sie fertig sind, tippen Sie auf .

BLUETOOTH®

Ihr Cat® S53-Gerät verfügt über Bluetooth. Es kann also eine Wireless-Verbindung mit anderen Bluetooth-Geräten aufbauen, über die Sie Dateien mit Freunden teilen oder Fotos von Ihrem Telefon auf einen PC übertragen können. Bei Kopplung mit einem Bluetooth-Headset ist auch freihändiges Telefonieren möglich.

Wenn Sie Bluetooth verwenden, denken Sie daran, innerhalb von 10 Metern Abstand zu dem Bluetooth-Gerät zu bleiben, mit dem Sie eine Verbindung herstellen möchten. Hindernisse wie Wände oder andere elektronische Geräte können die Bluetooth-Verbindung beeinträchtigen.

AKTIVIEREN VON BLUETOOTH

1. Wischen Sie vom **Home-Bildschirm** nach oben zu **> Einstellungen > Verbundene Geräte**.
2. Tippen Sie auf **Verbindungseinstellungen > Bluetooth** und schieben Sie den Schalter nach rechts, um die Funktion zu aktivieren .

Wenn Bluetooth eingeschaltet ist, wird in der Nachrichtenleiste das Bluetooth-Symbol angezeigt .

KOPPELN UND VERBINDEN MIT BLUETOOTH-GERÄTEN

Bluetooth ermöglicht Ihnen Folgendes:

- Verwenden von Bluetooth-Freisprechgeräten.
- Verwenden von Bluetooth-Headsets (Mono und Stereo)
- Fernsteuerung der Musikwiedergabe auf Bluetooth-Headsets

Bevor Sie Bluetooth verwenden können, müssen Sie Ihr Gerät wie folgt mit einem anderen Bluetooth-Gerät koppeln:

1. Vergewissern Sie sich, dass die Bluetooth-Funktion auf Ihrem Gerät aktiviert ist.
2. Tippen Sie auf **+ Neues Gerät koppeln**. Ihr Gerät sucht dann nach Bluetooth-Geräten in Reichweite.
3. Tippen Sie auf das Gerät, mit dem Sie das Telefon koppeln möchten.
4. Befolgen Sie die Anweisungen auf dem Bildschirm, um die Verbindung herzustellen.

HINWEIS:

Sobald ein Bluetooth-Gerät einmal mit Ihrem Telefon gekoppelt wurde, müssen Sie bei zukünftigen Verbindungsversuchen mit diesem Gerät kein Passwort mehr eingeben.

SENDEN VON DATEIEN PER BLUETOOTH

Über Bluetooth können Sie Bilder, Videos oder Musikdateien mit Familie und Freunden teilen. So senden Sie Dateien über Bluetooth:

1. Tippen Sie auf die Datei, die Sie senden möchten.
2. Tippen Sie auf  > **Bluetooth**, und wählen Sie dann ein gekoppeltes Gerät aus.

TRENNEN EINER BLUETOOTH-VERBINDUNG ODER ENTKOPPELN EINES BLUETOOTH-GERÄTS

Wischen Sie vom **Home-Bildschirm nach oben zu > Einstellungen > Verbundene Geräte**

Tippen Sie auf **Zuvor** verbundene Geräte



Tippen Sie auf  und dann auf **VERGESSEN**, um die Trennung zu bestätigen



AUFNEHMEN VON FOTOS UND VIDEOS

Sie können Ihr Cat® S53 verwenden, um Fotos und Videos aufzunehmen und zu teilen.

ÖFFNEN DER KAMERA UND FOTOGRAFIEREN

Sie können die Kamera-App folgendermaßen öffnen:

- Tippen Sie auf dem Home-Bildschirm auf .
- Standardmäßig öffnet sich die App im Kameramodus. Anderenfalls tippen Sie am unteren Rand des Bildschirms auf **Foto**.
- Um zwischen Vorder- und Rückkamera zu wechseln, tippen Sie auf .

- Arrangieren Sie Ihr Foto im Aufnahmebildschirm.
- Tippen Sie auf den Bildschirm, um auf einen bestimmten Bereich zu fokussieren.
- Führen Sie die Finger zusammen oder spreizen Sie sie, um in das Motiv oder aus dem Motiv zu zoomen.
- Scrollen nach links und rechts ändert den Kameramodus
- Tippen Sie auf , um die Kamera- und Videoeinstellungen zu ändern.
- Tippen Sie auf , um Ihr Foto aufzunehmen.
- Sie können Fotos auch aufnehmen, indem Sie die **Tasten Lauter/Leiser** drücken.

ANZEIGEN VON FOTOS

Sie können sich Ihre Fotos wie folgt ansehen:





- Tippen Sie in der **Kamera**-App auf das Miniaturbild des zuletzt aufgenommenen Fotos in der linken unteren Ecke, um auf die Galerie-App zuzugreifen.
- Wischen Sie vom **Home-Bildschirm** nach oben zu **> Fotos** , um alle Fotos und Videos anzuzeigen.

HINWEIS:



Um zur Kamera-Ansicht zurückzukehren, drücken Sie das Kamerasymbol in der linken oberen Ecke oder wischen Sie nach rechts, bis der Aufnahmebildschirm erneut angezeigt wird.





BEARBEITEN UND TEILEN VON FOTOS

Wenn Sie durch Ihre Fotos blättern, sind die folgenden Optionen verfügbar:

- Teilen: Tippen Sie auf , um Ihre Fotos über die diversen auf Ihrem Gerät verfügbaren Apps zu teilen.
- Bearbeiten: Tippen Sie auf , um Ihre Fotos mit einer Reihe verfügbarer Optionen zu bearbeiten.
- Suchen: Tippen Sie auf , um ein ähnliches Bild des gesuchten Bildes online anzuzeigen.
- Löschen: Tippen Sie auf , um die nicht gewünschten Fotos zu löschen.
- Details: Wischen Sie nach oben, um die Details der Fotos anzuzeigen.

AUFNEHMEN VON VIDEOS

- Tippen Sie auf dem Home-Bildschirm auf .
1. Standardmäßig öffnet sich die App im Kameramodus.
 2. Wischen Sie nach rechts, um zum Video-Modus zu wechseln.
- Um zwischen Vorder- und Rückkamera zu wechseln, tippen Sie auf .

- Tippen Sie auf  , um die Aufnahme zu starten.
- Führen Sie während der Aufnahme eine der folgenden Aktionen aus:
- Um das Motiv zu vergrößern oder zu verkleinern, ziehen Sie die Finger auseinander bzw. zusammen.
- Tippen Sie auf  , um die Aufnahme anzuhalten. Tippen Sie erneut, um fortzufahren.
- Tippen Sie auf  , um ein Foto aufzunehmen.
- Tippen Sie auf  , um die Aufnahme zu beenden.

ANSEHEN VON VIDEOS

Zum Ansehen eines Videos nach der Aufnahme tippen Sie auf das Miniaturbild des zuletzt aufgenommenen Videos in der linken unteren Ecke, um auf die Galerie-App zuzugreifen.

Sie können dazu auch die Fotos-App verwenden 

VERWENDUNG VON FOTOS

Die **Fotos**-App sucht automatisch nach Bildern und Videos, die auf Ihrem Gerät oder Ihrer Speicherkarte abgelegt sind. Wählen Sie ein Album bzw. einen Ordner aus und spielen Sie eine Diashow ab oder wählen Sie Elemente aus, die Sie mit anderen Apps teilen möchten.

AUFRUFEN VON FOTOS

Wischen Sie vom **Home-Bildschirm** nach oben zu **> Fotos**  , um die Anwendung zu öffnen. Die Fotos-App kategorisiert Ihre Bilder und Videos nach Speicherort und speichert diese Dateien in Ordnern. Tippen Sie auf einen Ordner, um die Bilder oder Videos darin anzuzeigen.

ANZEIGEN EINES FOTOS

1. Tippen Sie unter **Fotos** auf einen Ordner, um die Fotos darin zu sehen.
2. Tippen Sie auf das Bild, um es im Vollbildmodus zu betrachten und wischen Sie daraufhin nach links oder rechts, um das vorherige oder nächste Bild anzuzeigen.
3. Um das Bild zu vergrößern, ziehen Sie an der Stelle des Bildschirms, an der Sie vergrößern möchten, zwei Finger auseinander. Wischen Sie im Zoommodus mit Ihrem Finger nach oben oder unten und nach links oder rechts.

HÖREN VON MUSIK

Musikdateien können von einem PC auf Ihr Cat® S53 übertragen werden, sodass Sie überall Musik hören können.

KOPIEREN VON MUSIK AUF IHR GERÄT

1. Schließen Sie Ihr Gerät per USB-Kabel an einen Computer an, wischen Sie vom oberen Bildschirmrand nach unten und wählen Sie **Dateiübertragung** auf dem Gerät aus.
2. Navigieren Sie auf dem PC zum USB-Laufwerk (namens Cat® S53) und öffnen Sie es.

3. Erstellen Sie im Stammverzeichnis Ihres Geräts oder auf der SD-Karte einen Ordner (z. B. „Musik“).
4. Kopieren Sie Musik vom PC in den neuen Ordner.
5. Um das Gerät sicher vom PC zu entfernen, warten Sie, bis die Musik kopiert wurde und werfen Sie das Laufwerk dann entsprechend den Anforderungen des Betriebssystems Ihres PCs aus. Trennen Sie das USB-Kabel.

ÖFFNEN VON YouTube Music und ABSPIELEN VON MUSIK



- Wischen Sie vom **Home-Bildschirm** nach oben und tippen Sie dann auf YT Music 
- Tippen Sie auf **Bibliothek** und dann auf **Downloads**, um Songs in Ihre Wiedergabeliste einzufügen, oder tippen Sie auf die Schaltfläche **Suchen** in der rechten oberen Ecke, um Ihre Songs online zu durchsuchen.

VERWENDUNG VON GOOGLE-DIENSTEN

Sie müssen sich bei einem Google-Konto anmelden, um Gmail und Google Kalender zu verwenden und andere Google-Apps herunterzuladen und zu verwenden.

ERSTELLEN EINES GOOGLE-KONTOS

Wenn Sie während der Einrichtung kein Google-Konto erstellt haben, können Sie nun einfach ein Konto erstellen:

1. Wischen Sie vom **Home-Bildschirm** nach oben zu **> Einstellungen**  .
2. Tippen Sie auf **Konten > Konto hinzufügen**.
3. Tippen Sie auf **Google**  und folgen Sie dann den Anweisungen auf dem Bildschirm.

VERWENDUNG VON GMAIL

Während der Einrichtung haben Sie Ihr Gerät möglicherweise für ein vorhandenes Google-Konto konfiguriert. Wenn Sie die **Gmail**-App auf Ihrem Telefon zum ersten Mal öffnen, enthält Ihr Posteingang die Nachrichten dieses Kontos.

ÖFFNEN VON GMAIL

Wischen Sie vom **Home-Bildschirm** nach oben zu **> Gmail** 

UMSCHALTEN ZWISCHEN KONTEN

Tippen Sie auf das Kontobild rechts oben auf dem Bildschirm, um das Kontoauswahlfeld einzublenden, damit Sie zu dem Konto wechseln können, das Sie anzeigen möchten.

ERSTELLEN UND SENDEN EINER E-MAIL

1. Tippen Sie im Posteingang auf **Verfassen**.
 2. Geben Sie die E-Mail-Adresse des Nachrichtempfängers in das Feld **An** ein.
- Um eine E-Mail an mehrere Empfänger zu senden, trennen Sie die E-Mail-Adressen durch Leerzeichen.
 - Zum Eintragen anderer Empfänger unter **Cc** oder **Bcc** tippen Sie auf , um die Felder **Cc/Bcc** anzuzeigen.



3. Geben Sie den Betreff der E-Mail ein und verfassen Sie Ihre Nachricht.

- Wenn Sie einen Bildanhang hinzufügen möchten, tippen Sie auf  > **Datei anhängen**, um eine Datei auszuwählen.

4. Zum Senden tippen Sie auf .

BEANTWORTEN ODER WEITERLEITEN VON E-MAILS

1. Wählen Sie im Posteingang die E-Mail aus.

2. Tippen Sie auf , um zu antworten oder tippen Sie auf , um **Allen antworten** oder **Weiterleiten** auszuwählen.

ANPASSEN IHRER GMAIL-EINSTELLUNGEN

3. Tippen Sie auf dem Home-Bildschirm von Gmail auf  > **Einstellungen**.

4. Wählen Sie Allgemeine Einstellungen oder ein E-Mail-Konto.

5. Tippen Sie auf eine Option und ändern Sie die notwendigen Einstellungen.

VERWENDUNG VON GOOGLE PLAY

Laden Sie Apps und Spiele auf **Google Play** herunter und installieren Sie sie.

ÖFFNEN VON GOOGLE PLAY

Wischen Sie vom **Home-Bildschirm** nach oben zu > **Google Play**.

SUCHEN NACH

So finden Sie Apps auf dem **Google Play**-Home-Bildschirm:

- Apps nach Kategorie auflisten: Tippen Sie auf eine Kategorie und blättern Sie durch.
- Suche verwenden: Geben Sie Suchbegriffe in das Feld ein.

INSTALLATION EINER APP

1. Wischen Sie vom **Home-Bildschirm** nach oben zu > **Google Play**.

2. Tippen Sie auf eine Kategorie und daraufhin auf das Element, das Sie herunterladen möchten, um weitere Informationen zu erhalten.

3. Um das Element zu installieren, tippen Sie auf **Installieren**.

HINWEIS:

Für einige Inhalte in Google Play können Gebühren anfallen. Sie können den Status eines Downloads im Benachrichtigungsbereich überprüfen.

DEINSTALLATION EINER APP

1. Wischen Sie vom Home-Bildschirm nach oben, um auf die App-Liste zuzugreifen.
2. Halten Sie einen Finger auf die App, die Sie deinstallieren möchten, und ziehen Sie sie nach oben auf „Deinstallieren“ rechts oben auf dem Bildschirm.

HINWEIS:

Apps können auf dem Telefon auch unter **Einstellungen > Apps & Benachrichtigungen** verwaltet werden.

SYNCHRONISIEREN VON INFORMATIONEN

Einige Apps (z. B. Gmail und Kalender) auf Ihrem Cat® S53 bieten Zugriff auf dieselben Informationen, die Sie auf anderen Geräten hinzufügen, anzeigen und bearbeiten können. Wenn Sie Informationen in einer dieser Apps auf anderen Geräten hinzufügen, ändern oder löschen, werden die aktualisierten Informationen auch auf Ihrem Gerät angezeigt.

Dies wird durch Over-the-Air-Datensynchronisierung ermöglicht. Der Prozess läuft im Hintergrund und stört die anderen Prozesse Ihres Geräts nicht. Wenn das Gerät gerade synchronisiert wird, wird in der Benachrichtigungsleiste ein Synchronisationssymbol angezeigt.

VERWALTEN VON KONTEN

Sie können Kontakte, E-Mails und andere Informationen auf Ihrem Gerät mit mehreren Google-Konten oder anderen Konten synchronisieren, je nachdem, welche Apps Sie installiert haben.

Sie können beispielsweise durch Hinzufügen eines privaten Google-Kontos sicherstellen, dass Ihre privaten E-Mails, Kontakte und Kalendereinträge stets verfügbar sind. Zusätzlich können Sie ein geschäftliches Konto hinzufügen, damit Ihre dienstlichen E-Mails, Kontakte und Kalendereinträge getrennt verwaltet werden.

HINZUFÜGEN EINES KONTOS

1. Wischen Sie vom **Home-Bildschirm** nach oben > zu **Einstellungen**
2. Tippen Sie auf **Konten**. Der Bildschirm zeigt Ihre aktuellen Synchronisierungseinstellungen und eine Liste Ihrer aktuellen Konten, die in verwandten Anwendungen verwendet werden.

HINWEIS:

- In einigen Fällen müssen Sie Kontodetails beim Support Ihres Netzwerkadministrators erfragen. Sie benötigen beispielsweise Informationen wie Domain und Serveradresse des Kontos.
3. Tippen Sie auf **+ Konto hinzufügen**.
 4. Tippen Sie auf den hinzuzufügenden Kontotyp.
 5. Folgen Sie den Anweisungen auf dem Bildschirm, um erforderliche und optionale Informationen zu Ihrem Konto einzugeben. Bei den meisten Konten werden ein Benutzername und ein Passwort benötigt, aber die Details sind abhängig von der Art des Kontos und der Konfiguration des Dienstes, mit dem Sie eine Verbindung herstellen möchten.
 6. Wenn Sie fertig sind, wird Ihr Konto der Liste im **Kontoeinstellungen**-Bildschirm hinzugefügt.

ENTFERNEN EINES KONTOS

Ein Konto und alle damit verbundenen Informationen können von Ihrem Gerät entfernt werden, darunter E-Mails, Kontakte, Einstellungen usw. Einige Konten können jedoch nicht entfernt werden, z. B. das erste Konto, bei dem Sie sich auf Ihrem Gerät angemeldet haben. Bedenken Sie beim Entfernen bestimmter Konten, dass alle persönlichen Informationen im Zusammenhang mit diesen Konten gelöscht werden.



1. Tippen Sie auf dem **Kontoeinstellungen-Bildschirm** auf das zu löschende Konto.
2. Tippen Sie auf **Konto entfernen** und dann nochmals, wenn Sie zur Bestätigung aufgefordert werden.

ANPASSEN IHRER KONTO-SYNCHRONISIERUNG

Für alle Anwendungen auf dem Gerät können die im Hintergrund laufende Datennutzung sowie die Synchronisationsoptionen konfiguriert werden. Außerdem können Sie für jedes Konto festlegen, welche Daten synchronisiert werden sollen. Einige Anwendungen wie Kontakte und Gmail können Daten aus mehreren Anwendungen synchronisieren.

Die Synchronisierung erfolgt bei einigen Konten in zwei Richtungen, und Änderungen an den Informationen auf Ihrem Gerät werden an der Kopie dieser Informationen im Internet vorgenommen. Einige Konten unterstützen die Synchronisation nur in eine Richtung. Die Informationen auf dem Gerät sind also schreibgeschützt.

ÄNDERN DER SYNCHRONISATIONSEINSTELLUNGEN EINES KONTOS

1. Tippen Sie auf dem **Kontoeinstellungen-Bildschirm** auf das Konto.
2. Tippen Sie auf **Kontosynchronisierung**. Der Daten- und Synchronisationsbildschirm wird geöffnet und zeigt eine Liste der Informationen an, die das Konto synchronisieren kann.
3. Aktivieren Sie die Elemente, die Sie synchronisieren möchten, indem Sie Folgendes tun:
 - Schieben Sie den jeweiligen Datenschalter nach rechts .
 - Um die automatische Synchronisierung zu deaktivieren, schieben Sie den entsprechenden Schalter nach links .

VERWENDEN ANDERER APPS



VERWENDUNG DES KALENDERS

Mit dem **Kalender** können Sie Veranstaltungen, Termine und Meetings erstellen und verwalten. Abhängig von den Synchronisationseinstellungen wird der Kalender auf dem Gerät mit dem Kalender auf Ihren anderen Geräten synchronisiert.

ÖFFNEN DES KALENDERS

Wischen Sie vom Home-Bildschirm nach oben zu > Kalender , um die App zu öffnen. Tippen Sie auf , um die verschiedenen Ansichten und Einstellungen anzuzeigen.

ERSTELLEN VON EREIGNISSEN

1. Tippen Sie in einer beliebigen Kalenderansicht auf  > **Ereignis**, um ein Ereignis hinzuzufügen.
2. Geben Sie den Titel der Veranstaltung, den Ort oder die Kontakte ein.
 - Wenn es einen zeitlichen Rahmen für Ihr Ereignis gibt, tippen Sie auf das Anfangs- und das Enddatum und die entsprechenden Uhrzeiten.
 - Wenn es ein besonderer Anlass wie ein Geburtstag oder eine ganztägige Veranstaltung ist, schieben Sie den Schalter für „Ganztägig“ nach rechts .
3. Legen Sie die Zeit fest, zu der Sie an die Veranstaltung erinnert werden möchten. Laden Sie Personen ein, legen Sie die Farbe fest und fügen Sie etwaige Notizen oder Anhänge hinzu.
4. Sobald alle Informationen eingegeben und die Einstellungen abgeschlossen sind, tippen Sie auf **Speichern**.

EINSTELLEN EINER EREIGNISERINNERUNG

1. Tippen Sie in einer beliebigen Kalenderansicht auf ein Ereignis, um Details dazu aufzurufen.
2. Tippen Sie auf , um mit der Bearbeitung des Ereignisses zu beginnen.
3. Tippen Sie auf **Benachrichtigung hinzufügen**, um die Erinnerung für das Ereignis festzulegen.
4. Tippen Sie auf **Speichern**, um sie zu speichern.



VERWENDEN DER UHR UND ZUGEHÖRIGER FUNKTIONEN

Innerhalb der Uhr-App gibt es eine Vielzahl weiterer Funktionen, darunter Alarm, Timer, Stoppuhr und Schlafenszeit.

ÖFFNEN DER UHR

Wischen Sie vom **Home-Bildschirm** nach oben zu > Uhr .

HINZUFÜGEN EINES ALARMS

1. Tippen Sie auf dem Bildschirm der Alarmliste auf , um einen Alarm hinzuzufügen.
2. Um den Alarm einzurichten, gehen Sie wie folgt vor:
 - Stellen Sie die Stunden und Minuten ein, indem Sie auf dem Zifferblatt navigieren, und tippen Sie auf **OK**.
 - Um den Wiederholungsmodus festzulegen, tippen Sie auf das Kontrollkästchen **Wiederholen**. Tippen Sie auf eine oder mehrere Optionen.
 - Um den Alarmton einzustellen, tippen Sie auf  und wählen Sie dann eine Option.
 - Wenn Sie möchten, dass Ihr Gerät vibriert, wenn der Alarm ertönt, tippen Sie auf das Kontrollkästchen **Vibration**.
 - Um eine Bezeichnung für den Alarm hinzuzufügen, tippen Sie auf „Bezeichnung“.

Geben Sie die Bezeichnung ein und tippen Sie dann auf **OK**.

HINWEIS:

Standardmäßig ist der Alarm automatisch aktiviert.

EINSTELLEN EINES TIMERS

1. Wählen Sie **Timer**, geben Sie die Dauer des Timers ein und drücken Sie .
2. Wenn der Timer abläuft, ertönt ein Warnsignal.

VERWENDEN DER STOPUHR

1. Tippen Sie auf den Bildschirm, um die Stoppuhr zu starten und zu stoppen.

SCHLAFENSZEIT

Mit der Schlafenszeit-Funktion können Sie konfigurieren, wie Ihr Telefon nachts funktioniert. Dies umfasst die Alarmzeiten und die Einstellung **Nicht Stören**.

TASCHENRECHNER

Ihr Cat® S53 ist mit einem Taschenrechner ausgestattet, der sowohl einen Standard- als auch einen erweiterten Modus hat.

ÖFFNEN DES TASCHENRECHNERS

1. Wischen Sie vom Home-Bildschirm nach oben zu > Taschenrechner , um die App zu öffnen.
2. Wischen Sie nach links oder drehen Sie das Gerät in die Horizontale, um den erweiterten Taschenrechnermodus aufzurufen.

VERWALTEN DES GERÄTS

Um Ihr Gerät zu konfigurieren, wischen Sie vom **Home-Bildschirm** nach oben zu > **Einstellungen**.

EINSTELLEN VON DATUM UND UHRZEIT

Wenn Sie Ihr Gerät zum ersten Mal einschalten, gibt es eine Option zur automatischen Aktualisierung von Datum und Uhrzeit über die Zeit, die durch Ihr Netzwerk zur Verfügung gestellt wird.

HINWEIS:

Sie können Datum, Uhrzeit und Zeitzone nicht manuell einstellen, wenn Sie die automatische Option verwenden. Wenn Sie Datum und Uhrzeit manuell einstellen möchten, gehen Sie wie folgt vor:

1. Tippen Sie auf dem Bildschirm „Einstellungen“ auf **System > Datum und Uhrzeit**.
2. Schieben Sie die Schalter **Vom Netzwerk bereitgestellte Zeit/Zeitzone verwenden** nach links , um die Funktionen zu deaktivieren.
3. Tippen Sie auf **Datum**, wählen Sie dann das gewünschte Datum aus und tippen Sie auf **OK**.

4. Tippen Sie auf **Zeit**. Tippen Sie auf dem Bildschirm „Uhrzeit festlegen“ auf das Stunden- oder Minutenfeld und bewegen Sie den Zeiger nach oben oder unten, um die Zeit festzulegen. Tippen Sie auf **OK**, wenn die Konfiguration abgeschlossen ist.
5. Tippen Sie auf **Zeitzone** und wählen Sie dann die gewünschte Zeitzone aus der Liste aus.
6. Aktivieren oder deaktivieren Sie die Option „24-Stunden-Format“, um zwischen 24-Stunden- und 12-Stunden-Format umzuschalten.

PERSONALISIEREN DER ANZEIGE

EINSTELLEN DER BILDSCHIRMHELLIGKEIT

1. Tippen Sie auf dem Bildschirm **Einstellungen** auf **Anzeige > Helligkeitsebene**.
2. Ziehen Sie den Regler nach links, um den Bildschirm dunkler zu machen, bzw. nach rechts, um den Bildschirm heller zu machen.
3. Wenn Sie den Finger vom Regler hochnehmen, wird Ihre Einstellung automatisch gespeichert.

Tipp: Schieben Sie den Schalter „Adaptive Helligkeit“ nach rechts, damit das Gerät die Helligkeit des Bildschirms automatisch an die Lichtverhältnisse in Ihrer Umgebung anpasst.

BILDSCHIRM AUTOMATISCH DREHEN

Um zu aktivieren, dass sich das Display dreht, wenn Sie Ihr Gerät zwischen Quer- und Hochformat drehen, tippen Sie auf **Erweitert** und schieben den Schalter „Automatisches Drehen“ nach rechts .

EINSTELLEN DER ZEIT, BEVOR DER BILDSCHIRM SICH AUSSCHALTET

Wenn Ihr Gerät über einen bestimmten Zeitraum inaktiv bleibt, wird der Bildschirm ausgeschaltet, um Akkustrom zu sparen. So stellen Sie eine kürzere oder längere inaktive Zeit ein:

1. Tippen Sie auf dem Bildschirm „Einstellungen“ auf **Display > Erweitert > Bildschirmabschaltung**.
2. Wählen Sie aus, wie lange das Display vor dem Ausschalten erleuchtet bleiben soll.

HINWEIS:

Wenn sich Ihr Gerät im Ruhezustand befindet, verwenden Sie den Fingerabdrucksensor oder drücken Sie den **Ein/Aus-Knopf**, um den Bildschirm zu aktivieren.

EINSTELLEN DES KLINGELTONS

AKTIVIEREN DER STUMMSCHALTUNG

- Drücken Sie die **Lautstärketaste**, bis die Lautstärkeregelung auf dem Bildschirm angezeigt wird. Tippen Sie dann auf das erste Symbol, bis  angezeigt wird.
- Daraufhin sind alle Töne, außer Medien und Alarmer, stummgeschaltet.

ANPASSEN DER KLINGELTONLAUTSTÄRKE

Sie können die Klingeltonlautstärke über den **Home-Bildschirm** oder eine beliebige App (außer während eines Anrufs oder beim Abspielen von Musik oder Videos) anpassen. Drücken Sie die Taste **Lauter/Leiser** und dann , um die Klingeltonlautstärke auf die von Ihnen gewählte Stufe einzustellen. Sie können die Klingeltonlautstärke auch auf dem Bildschirm **Einstellungen** anpassen.

1. Tippen Sie auf dem Bildschirm **Einstellungen** auf **Ton**.
2. Bewegen Sie den Schieberegler für **Klingeltonlautstärke**, um die Lautstärke einzustellen.

ÄNDERN DES KLINGELTONS

1. Tippen Sie auf dem Bildschirm **Einstellungen** auf **Ton**.
2. Tippen Sie auf **Klingelton**.
3. Wählen Sie den Klingelton aus, den Sie verwenden möchten. Bei Auswahl wird eine Vorschau abgespielt.
4. Tippen Sie auf **OK**.

EINSTELLEN VON VIBRATION FÜR EINGEHENDE ANRUF

Tippen Sie auf dem Bildschirm **Einstellungen** auf **Ton**. Schieben Sie dann den Schalter **Bei Anrufen auch vibrieren** nach rechts .

EINSTELLEN VON TELEFONDIENTEN

AKTIVIEREN VON DATEN-ROAMING

1. Tippen Sie auf dem Bildschirm **Einstellungen** auf **Netzwerk & Internet** > **Mobiles Netzwerk**.
2. Schieben Sie den Schalter **Roaming** nach rechts .

HINWEIS:

- Der Zugriff auf Datendienste, insbesondere über Roaming, kann erhebliche Zusatzkosten verursachen. Erkundigen Sie sich bei Ihrem Netzanbieter nach den Gebühren für Daten-Roaming.

DATENDIENST DEAKTIVIEREN

Tippen Sie auf dem Bildschirm **Einstellungen** auf **Netzwerk & Internet** > **Mobiles Netzwerk**. Schieben Sie den Schalter für mobile Daten nach links .

VERWENDEN VON NFC

Mit NFC können Daten zwischen zwei NFC-fähigen Geräten ausgetauscht werden, wenn sich beide Geräte berühren oder nur wenige Zentimeter voneinander entfernt sind.

AKTIVIERUNG DER NFC-FUNKTION

1. Tippen Sie auf dem Bildschirm **Einstellungen** auf **Verbundene Geräte** > **Verbindungseinstellungen**.
2. Schieben Sie den NFC-Schalter nach rechts .

TEILEN VON INHALTEN ÜBER NFC

1. Wählen Sie den Inhalt aus, den Sie teilen möchten. Wählen Sie **Teilen**, gefolgt von **In der Nähe teilen**.
2. Ihr CAT S53 sucht nun nach anderen Geräten in der Nähe.
3. Sobald das andere Gerät Ihre Freigabeanfrage akzeptiert hat, wählen Sie dieses Gerät aus, an das der Inhalt gesendet werden soll.

SCHÜTZEN DES GERÄTS

SCHÜTZEN DES GERÄTS DURCH EINE BILDSCHIRMSPERRE

Um die Daten auf Ihrem Cat® S53 besser zu schützen, können Sie eine Bildschirmsperre verwenden.

1. Tippen Sie auf dem Bildschirm **Einstellungen** auf **Sicherheit** > **Bildschirmsperre**.
2. Wählen Sie eine der verfügbaren Optionen aus.
 - **Wischen:** Wischen Sie das Schloss-Symbol nach oben, um den Bildschirm zu entsperren.
 - **Muster:** Zeichnen Sie das richtige Entsperrmuster nach, um den Bildschirm zu entsperren.
 - **PIN:** Geben Sie eine PIN ein, um den Bildschirm zu entsperren.
 - **Passwort:** Geben Sie ein Passwort ein, um den Bildschirm zu entsperren.
3. Folgen Sie den Anweisungen auf dem Bildschirm, um die ausgewählte Bildschirmsperrmethode einzurichten.

VERWALTEN VON APPS

ANZEIGEN EINER INSTALLIERTEN APP

1. Tippen Sie auf dem Bildschirm **Einstellungen** auf **Apps & Benachrichtigungen**.
2. Hier können Sie Folgendes tun:
 - Tippen Sie auf eine App, um deren Details direkt anzuzeigen.
 - Tippen Sie auf **Benachrichtigungen**, um die Benachrichtigungseinstellungen zu
 - Tippen Sie auf **Standard-Apps**, um Standard-Apps festzulegen oder zu löschen.
 - Tippen Sie auf **Erweitert** > **Permission Manager**, um einzustellen, auf welche Informationen die App zugreifen kann.
 - Tippen Sie auf **Erweitert** > **Notfallwarnungen**, um Ihre Notfallbenachrichtigungseinstellungen zu ändern.
 - Tippen Sie auf **Erweitert** > **Spezieller App-Zugriff**, um zu konfigurieren, welche Apps auf die hier aufgelisteten speziellen Funktionen zugreifen können.

ZURÜCKSETZEN DES GERÄTS

SICHERN VON PERSÖNLICHEN EINSTELLUNGEN

Ihre persönlichen Einstellungen können mit einem Google Konto auf Google-Servern gesichert werden. Wenn Sie Ihr Gerät ersetzen, werden die gesicherten Einstellungen auf das neue Gerät übertragen, wenn Sie sich zum ersten Mal mit einem Google-Konto auf diesem Gerät anmelden.

1. Tippen Sie auf dem Bildschirm **Einstellungen** auf **System > Sichern**.
2. Schieben Sie den Schalter „Auf Google Drive sichern“ nach rechts .

WIEDERHERSTELLEN DER WERKSDATEN

Wenn Sie die Werksdaten wiederherstellen, wird Ihr Gerät auf die Einstellungen zurückgesetzt, die werkseitig konfiguriert wurden. Ihre persönlichen Daten aus dem internen Gerätespeicher, einschließlich aller heruntergeladenen Anwendungen, Kontoinformationen und die System- und Anwendungseinstellungen, werden gelöscht.

Heruntergeladene Aktualisierungen der Systemsoftware und Dateien auf der microSD-Karte, z. B. Musik oder Fotos, werden beim Zurücksetzen des Geräts nicht gelöscht.

1. Tippen Sie auf dem Bildschirm **Einstellungen** auf **System > Erweitert > Optionen zurücksetzen > Alle Daten löschen (Werkseinstellungen zurücksetzen)**.
2. Tippen Sie, wenn Sie dazu aufgefordert werden, auf **TELEFON ZURÜCKSETZEN** und dann auf **ALLES LÖSCHEN**. Ihr Gerät wird auf die Werkseinstellungen zurückgesetzt und neu gestartet.

ANHANG

BETRIEBSTEMPERATUR

- Halten Sie die Umgebungstemperatur zwischen -25 °C und 55 °C , wenn Sie das Gerät mit einem Akku verwenden. Beim Laden des Geräts sollte die Umgebungstemperatur zwischen 0 °C und 40 °C liegen. Bitte tragen Sie Schutzhandschuhe, wenn Sie das Gerät außerhalb des Bereichs von 0 °C bis 45 °C verwenden.

ANZEIGEN DES E-LABELS

Um die Informationen zu behördlichen Bestimmungen auf Ihrem Gerät anzuzeigen, gehen Sie wie folgt vor:

1. Tippen Sie auf dem **Home-Bildschirm** auf **> Einstellungen**.
2. Tippen Sie auf dem Bildschirm „Einstellungen“ auf **Über das Telefon > Rechtliche Hinweise**.

SCHUTZ VOR GEHÖRVERLUSTEN



Zur Vermeidung möglicher Hörschäden sollten Sie sich nicht über einen längeren Zeitraum hinweg hohen Lautstärken aussetzen.

NOTRUF

Dieses Gerät in Bereichen mit Netzempfang für Notrufe verwendet werden. Die Verbindung kann jedoch nicht unter allen Bedingungen garantiert werden. Sie sollten sich für wichtige Kommunikation nicht ausschließlich auf das Gerät verlassen.

CE-SAR-KONFORMITÄT

Dieses Gerät erfüllt die EU-Anforderungen (1999/519/EG) zur Begrenzung der Exposition der Bevölkerung gegenüber elektromagnetischen Feldern im Sinne des Gesundheitsschutzes.

Die Grenzwerte sind Teil umfassender Empfehlungen für den Schutz der allgemeinen Öffentlichkeit. Diese Empfehlungen wurden von unabhängigen wissenschaftlichen Organisationen durch regelmäßige und gründliche Auswertungen von wissenschaftlichen Studien entwickelt und überprüft. Die Maßeinheit für den durch den Europäischen Rat empfohlenen Grenzwert für Mobilgeräte ist die „Spezifische Absorptionsrate“ (SAR) und der SAR-Grenzwert ist $2,0\text{ W/kg}$, gemittelt über 10 Gramm Gewebe. Er entspricht den Anforderungen der Internationalen Kommission zum Schutz vor nichtionisierender Strahlung (ICNIRP).

Dieses Gerät wurde für den Betrieb am Körper getestet und entspricht den ICNIRP-Expositionsrichtlinien und der europäischen Norm EN 62209-2 zur Verwendung mit bestimmtem Zubehör. Bei der Verwendung anderen Zubehörs, das Metall enthält, kann eine Übereinstimmung mit den Expositionsrichtlinien der ICNIRP nicht gewährleistet werden.

Der SAR-Wert wird mit einem Abstand von 5 mm zwischen Gerät und Körper gemessen, während in allen Frequenzbändern des Mobilgeräts mit der höchsten zertifizierten Ausgangsleistung übertragen wird.

Die höchsten berichteten SAR-Werte nach der CE-Regelung für das Telefon sind unten aufgeführt:

Kopf-SAR: $1,179\text{ W/kg}$, Körper-SAR: $1,362\text{ W/kg}$, Gliedmaßen-SAR: $1,624\text{ W/kg}$

Zur Reduzierung der Belastung durch HF-Energie verwenden Sie eine Freisprecheinrichtung oder andere, ähnliche Optionen, um das Gerät von Ihrem Kopf und Körper entfernt zu halten. Das Gerät muss mindestens 5 mm vom Körper entfernt getragen werden, um sicherzustellen, dass die Exposition nicht über den getesteten Werten liegt. Nutzen Sie Gürtelklammern, Holster oder ähnliches

Zubehör ohne Metallgehalt, die eine Verwendung des Geräts nach den Vorgaben unterstützen. Durch Gehäuse mit Metallteilen kann die HF-Leistung des Geräts auf eine Weise beeinflusst werden, die nicht Teil der Tests und Zertifizierungen war. Dadurch wird möglicherweise die Einhaltung der Richtlinien für die HF-Exposition gefährdet. Daher sollte die Verwendung von solchem Zubehör vermieden werden.

Um das Strahlenexpositionsniveau zu reduzieren, halten Sie sich bitte an die folgenden Punkte:

- Verwenden Sie das Mobiltelefon bei guten Empfangsbedingungen, um die empfangene Strahlung zu reduzieren (insbesondere in Tiefgaragen und bei Bahn- oder Autofahrten).
- Verwenden Sie eine Freisprechanlage
- Schwangere Frauen sollten das Gerät von ihrem Bauch fernhalten.
- Das Gerät sollte von den Genitalien ferngehalten werden.

FCC-BESTIMMUNGEN

Dieses Mobiltelefon erfüllt Teil 15 der FCC-Regeln. Der Betrieb unterliegt den folgenden zwei Bedingungen:

- (1) Dieses Gerät darf keine schädlichen Störungen verursachen, und (2) dieses Gerät muss jegliche empfangenen Störungen zulassen, einschließlich solcher, die einen unerwünschten Betriebsablauf verursachen könnten.

Dieses Mobiltelefon wurde getestet und für konform mit den Einschränkungen für digitale Geräte der Klasse B in Übereinstimmung mit Teil 15 der FCC-Regeln befunden. Diese Einschränkungen sollen einen vernünftigen Schutz gegen schädliche Störungen in Wohngebieten bieten. Das Gerät erzeugt und verwendet Funkfrequenzenergie und kann diese ausstrahlen. Außerdem kann es Störungen der Funkkommunikation hervorrufen, wenn es nicht gemäß diesen Anweisungen installiert und verwendet wird.

Es gibt jedoch keine Garantie, dass bei einer bestimmten Installation keine Störungen auftreten. Wenn dieses Gerät schädliche Störungen beim Radio- oder Fernsehempfang verursacht, was durch Ein- und Ausschalten des Geräts festgestellt wird, wird der Benutzer dazu angehalten, die Störung durch eine oder mehrere der folgenden Maßnahmen zu beheben:

- Richten Sie die Empfängerantenne neu aus oder ändern Sie deren Standort.
- Vergrößern Sie den Abstand zwischen dem Gerät und dem Empfänger.
- Verbinden Sie das Gerät mit einer Steckdose in einem anderen Stromkreis als dem, in dem sich der Empfänger befindet.
- Wenden Sie sich an den Händler oder einen erfahrenen Radio- und Fernsehtechniker.

FCC-HINWEIS:

Achtung: Änderungen oder Modifikationen, die nicht ausdrücklich von der für die Konformität verantwortlichen Partei genehmigt wurden, können die Berechtigung des Benutzers zum Betrieb des Geräts aufheben.

INFORMATIONEN ZUR HF-EXPOSITION (SAR)

Dieses Mobiltelefon wurde so entwickelt und hergestellt, dass die von der Federal Communications Commission der USA festgelegten Emissionsgrenzwerte für die Exposition gegenüber Funkfrequenzenergie (HF) nicht überschritten werden.

Während der SAR-Tests wurde dieses Gerät auf das höchste zertifizierte Energieniveau in allen getesteten Frequenzbändern eingestellt und in Positionen platziert, die HF-Exposition bei der Verwendung am Kopf ohne Abstand und in Körfernähe mit einem Abstand von 10 mm simuliert. Obwohl der SAR-Wert auf dem höchsten zertifizierten Energieniveau festgelegt wird, kann das tatsächliche SAR-Niveau während des Betriebs deutlich unter dem Höchstwert liegen. Das liegt daran, dass das Mobiltelefon

für den Betrieb auf mehreren Energieniveaus entwickelt wurde, damit es jeweils nur die für das Erreichen des Netzwerks erforderliche Energie aufbringt. Im Allgemeinen gilt, je näher Sie sich an der Antenne einer Funkbasisstation befinden, umso niedriger ist die Ausgangsleistung.

Der Expositionsstandard für drahtlose Geräte, die mit einer Maßeinheit arbeiten, wird als spezifische Absorptionsrate (SAR-Wert) bezeichnet.

Der von der FCC festgelegte SAR-Grenzwert liegt bei 1,60 W/kg.

Dieses Mobiltelefon entspricht dem SAR-Wert für die Allgemeinbevölkerung bzw. unkontrollierten Expositionsgrenzen in ANSI/IEEE C95.1-1992 und wurde gemäß den Messmethoden und -verfahren getestet, die in der IEEE1528 angegeben sind. Die FCC hat für dieses Telefonmodell eine Gerätezulassung erteilt, wobei alle gemeldeten SAR-Werte als Übereinstimmung mit den FCC-Richtlinien zur HF-Exposition bewertet wurden. SAR-Informationen über dieses Mobiltelefonmodell sind bei der FCC hinterlegt. Sie finden sie im Abschnitt „Display Grant“ unter www.fcc.gov/oet/ea/fccid, indem Sie nach der folgenden FCC ID suchen: ZL5BM1S4LE.

Die höchsten berichteten SAR-Werte gemäß der FCC-Regelung für das Telefon sind unten aufgeführt:

Kopf-SAR: 0,513 W/kg

Körper-SAR: 1,166 W/kg,

WLAN-Router-SAR: 1,166 W/kg

Es kann zwar Unterschiede zwischen den SAR-Werten verschiedener Mobiltelefone und an verschiedenen Stellen geben, sie erfüllen jedoch alle die gesetzlichen Anforderungen.

Die SAR-Compliance für den Betrieb am Körper basiert auf einem Trennungsabstand von 10 mm zwischen dem Gerät und dem menschlichen Körper. Tragen Sie dieses Gerät mindestens in 10 mm Entfernung zum Körper, um sicherzustellen, dass die HF-Exposition bei oder unter dem gemeldeten Niveau liegt. Zur Unterstützung des Betriebs am Körper wählen Sie Gürtel-Clips oder Holster, die keine metallenen Komponenten enthalten, um den Abstand von 10 mm zwischen diesem Gerät und Ihrem Körper einzuhalten.

Die HF-Exposition wurde ohne Körperaccessoires mit Metallanteilen getestet und dafür zertifiziert; auf die Nutzung solcher Körperaccessoires sollte daher verzichtet werden.

ENTSORGUNG- UND RECYCLINGINFORMATIONEN



Dieses Symbol auf dem Gerät (und den mitgelieferten Akkus) zeigt an, dass diese nicht als normaler Hausmüll entsorgt werden dürfen. Entsorgen Sie das Gerät oder die Akkus nicht im unsortierten Hausmüll. Das Gerät (und die Akkus) sollten am Ende der Lebensdauer einer zertifizierten Sammelstelle für Recycling oder für ordnungsgemäße Entsorgung übergeben werden.

Wenden Sie sich für genauere Informationen bezüglich des Recyclings Ihres Geräts oder der Akkus an Ihre Gemeindeverwaltung, den Müllentsorgungsdienstleister oder das Geschäft, in dem Sie dieses Gerät erworben haben.

Die Entsorgung des Geräts unterliegt der Richtlinie bezüglich der Entsorgung von Elektro- und Elektronikaltgeräten (WEEE) der Europäischen Union. Der Grund für die Trennung von WEEE und Akkus von anderem Abfall ist die Minimierung von potenziellen Umwelteinflüssen auf die menschliche Gesundheit durch eventuell vorhandene gefährliche Substanzen.

SICHERHEITSANLEITUNGEN

WARNUNGEN UND SICHERHEITSMASSNAHMEN

Dieser Abschnitt enthält wichtige Informationen bezüglich der Bedienungsanleitung dieses Geräts. Er enthält auch Informationen über die sichere Verwendung des Geräts. Lesen Sie sich diese Informationen vor der Verwendung des Geräts sorgfältig durch.

WASSERDICHTES GEHÄUSE

Die SIM/SD-Klappe muss fest geschlossen sein, um sicherzustellen, dass das Gerät wasserdicht ist.

VERWENDEN SIE IHR GERÄT NICHT UNTER FOLGENDEN BEDINGUNGEN:

Schalten Sie das Gerät in Situationen aus, in denen seine Verwendung untersagt ist, z. B.:

- in Krankenhäusern und Pflegeeinrichtungen – dies soll mögliche Störungen empfindlicher medizinischer Geräte vermeiden.
- in der Nähe von medizinischen Geräten – wenden Sie sich an Ihren Arzt und Gerätehersteller, um festzustellen, ob der Betrieb Ihres Geräts die Funktionsweise des Medizingeräts beeinträchtigen könnte. Befolgen Sie die Regeln und Vorschriften der Krankenhäuser und Gesundheitseinrichtungen.
- Hersteller von Schrittmachern empfehlen einen Mindestabstand von 15 cm zwischen einem Gerät und einem Schrittmacher, um eine potenzielle Störung des Schrittmachers zu vermeiden. Wenn Sie einen Schrittmacher verwenden, benutzen Sie das Gerät auf der gegenüberliegenden Seite des Schrittmachers und tragen Sie es nicht in Ihrer Brusttasche.
- Flugzeug – wenden Sie sich an das Flugpersonal bezüglich der Nutzung von Wireless-Geräten an Bord. Wenn Ihr Gerät über einen „Flugmodus“ verfügt, muss dieser vor Antritt eines Fluges aktiviert werden.
- Andere Geräte – benutzen Sie Ihr Gerät nicht an einem Ort, an dem es Schaden anrichten oder andere elektronische Geräte stören könnte.
- Explosionsgefährdeter Bereich – schalten Sie das Gerät in einem explosionsgefährdeten Bereich aus und befolgen Sie alle Schilder und Anweisungen. Zu den explosionsgefährdeten Bereichen zählen auch solche Bereiche, in denen Sie normalerweise den Motor Ihres Fahrzeugs ausstellen würden. Das Erzeugen von Funken in diesen Bereichen kann zu einer Explosion oder einem Feuer und infolgedessen zu Körperverletzungen oder sogar zum Tod führen. Schalten Sie Ihr Gerät nicht in der Nähe von Betankungsanlagen wie Tankstellen ein. Beachten Sie Einschränkungen in der Verwendung von Radiogeräten in Tankanlagen, -lagern und -vertriebsbereichen sowie chemischen Anlagen. Halten Sie sich außerdem an Einschränkungen in Bereichen, in denen Sprengarbeiten durchgeführt werden. Achten Sie vor der Verwendung des Geräts auf explosionsgefährdete Bereiche, die meist, aber nicht immer, klar ausgeschildert sind. Diese Orte umfassen Bereiche wie unter Deck auf Schiffen, Transport- oder Lagerungseinrichtungen für Chemikalien und Bereiche, in denen die Luft Chemikalien oder Partikel wie Körner, Staub oder Metallstaub enthält. Fragen Sie die Hersteller von Fahrzeugen, die Flüssiggas verwenden (wie Propan oder Butan), ob dieses Gerät sicher in deren Nähe verwendet werden kann.
- Ein kleiner Prozentsatz von Menschen kann anfällig für Blackouts oder Anfälle sein (auch wenn sie nie zuvor welche hatten), wenn sie Blitzlicht oder Lichtmustern ausgesetzt sind, wie zum Beispiel bei der Verwendung von LED-Taschenlampen, Spielen oder Videos. Wenn Sie Anfälle oder Blackouts erlitten haben oder es in Ihrer Familie derartige Fälle gab, sollten Sie sich an Ihren Arzt wenden, bevor Sie diese Funktionen nutzen.

VERKEHRSSICHERHEIT

Beachten Sie bei der Verwendung dieses Geräts die lokalen Gesetze und Regelungen. Wenn Sie das Gerät verwenden müssen, während Sie ein Fahrzeug führen, beachten Sie die folgenden Richtlinien:

- Konzentrieren Sie sich auf das Fahren. An erster Stelle steht die Verantwortung, sicher zu fahren.
- Tätigen Sie während des Fahrens keine Anrufe. Verwenden Sie Zubehör zur berührungsfreien Bedienung.
- Wenn Sie einen Anruf tätigen oder annehmen, parken Sie das Fahrzeug an der Straßenseite, bevor Sie das Gerät verwenden.
- HF-Signale können elektronische Systeme bei Kraftfahrzeugen beeinträchtigen. Wenden Sie sich für mehr Informationen an den Fahrzeughersteller.
- Legen Sie das Gerät in einem Kraftfahrzeug nicht auf den Airbag oder in den Entfaltungsbereich des Airbags. Sollte der Airbag aktiviert werden, könnte durch dessen Kraft das Gerät durch das Fahrzeug geschleudert werden und schwere Verletzungen verursachen.
- Wenn Sie mit dem Flugzeug reisen, schalten Sie Ihr Gerät in den Flugmodus. Die Verwendung von drahtlosen Geräten in einem Flugzeug kann eine Gefahr für den Betrieb des Flugzeugs darstellen und das drahtlose Telefonnetzwerk stören. Dies kann außerdem einen Gesetzesverstoß darstellen.

Beteiligen Sie sich nicht an ablenkenden Gesprächen, die emotional oder stressig sind. Um das Risiko einer Ablenkung des Fahrers zu verringern, stellen Sie bitte sicher, dass die Gesprächspartner wissen, dass Sie fahren.

BETRIEBSUMGEBUNG

- Das Gerät ist mit den HF-Spezifikationen konform, wenn das Gerät in der Nähe Ihres Ohrs oder mit einem Abstand von 1,0 cm zu Ihrem Körper verwendet wird. Stellen Sie sicher, dass das Gerätezubehör wie Gehäuse und Halterungen nicht aus Metallkomponenten hergestellt wurden. Halten Sie das Gerät 1,0 cm von Ihrem Körper entfernt, um die zuvor erwähnte Anforderung zu erfüllen.
- Verwenden Sie das Gerät bei Gewitter nicht, während es lädt, um Gefahren durch Blitzschlag zu vermeiden.
- Befolgen Sie während der Verwendung des Geräts die lokalen Gesetze und Regelungen und respektieren Sie die Privatsphäre und gesetzlichen Rechte von anderen.

Maximale Höhe für die Nutzung: nicht mehr als 2000 m über dem Meeresspiegel.

VORBEUGUNG VON HÖRSCHÄDEN

Die Verwendung von Kopfhörern bei hoher Lautstärke kann Ihr Gehör schädigen. Um das Risiko von Gehörschäden zu verringern, vermindern Sie die Lautstärke der Kopfhörer auf ein sicheres und angenehmes Niveau.

SICHERHEIT VON KINDERN

Halten Sie sämtliche Sicherheitsmaßnahmen in Bezug auf die Sicherheit von Kindern ein. Wenn Sie ein Kind mit dem Gerät oder dem Zubehör, welches abnehmbare Teile enthalten kann, spielen lassen, kann dies eine Gefahr (z. B. durch Ersticken) darstellen. Stellen Sie sicher, dass kleine Kinder nicht in die Nähe des Geräts und des Zubehörs gelangen können.

ZUBEHÖR

Wählen Sie nur Ladegeräte und Zubehörteile, die vom Gerätehersteller für die Verwendung mit diesem Modell zugelassen sind. Die Verwendung eines anderen Ladegerätetyps oder Zubehörteils kann die Garantie für das Gerät unwirksam machen, lokale Regeln oder Gesetze verletzen und gefährlich sein. Bitte wenden Sie sich an Ihren Gerätehändler, um Informationen über die Verfügbarkeit zugelassener Ladegeräte und Zubehörteile in der Region zu erhalten.

AKKU UND LADEGERÄT

- Trennen Sie das Ladegerät von der Steckdose und dem Gerät, wenn es nicht verwendet wird.
- Der Akku kann hunderte Male geladen und wieder entladen werden, bevor dessen Leistung nachlässt.
- Setzen Sie den Akku nicht dem Sonnenlicht oder einer rauchigen, staubigen Umgebung aus. Ein Akku, der einem extrem niedrigen Luftdruck ausgesetzt ist, welcher zu einer Explosion oder zum Austreten von brennbaren Flüssigkeiten oder Gasen führen kann.
- Für den äußerst unwahrscheinlichen Fall, dass Akkuelektrolyt ausläuft, stellen Sie sicher, dass das Elektrolyt nicht mit Haut und Augen in Berührung kommt. Wenn der Elektrolyt Ihre Haut berührt oder in Ihre Augen gelangt, spülen Sie Ihre Augen sofort mit klarem Wasser aus und suchen Sie einen Arzt auf.
- Wenn sich der Akku während des Ladevorgangs verformt, die Farbe ändert oder sich ungewöhnlich erhitzt, hören Sie sofort auf, das Gerät zu verwenden. Andernfalls kann dies zu einem Leck im Akku, Überhitzung, einer Explosion oder einem Brand führen.
- Entsorgen Sie das Gerät nicht im Feuer, da es explodieren könnte. Der Akku kann auch explodieren, wenn er durchbohrt oder schwer beschädigt wird.
- Der Akku darf nicht verändert oder wiederaufbereitet werden. Es darf nicht versucht werden, Fremdkörper in den Akku einzuführen, er darf nicht in Wasser oder andere Flüssigkeiten getaucht oder diesen ausgesetzt werden. Darüber hinaus darf er nicht Feuer, Explosionen oder anderen Gefahren ausgesetzt werden.
- Nicht zerlegen oder öffnen, quetschen, biegen oder verformen, durchstechen oder zerstückeln.
- Verwenden Sie den Akku nur für das System, für das er spezifiziert ist
- Schließen Sie den Akku nicht kurz und achten Sie darauf, dass keine metallischen, leitenden Gegenstände die Pole des Akkus berühren.
- Lassen Sie das Gerät nicht fallen. Wenn das Gerät heruntergefallen ist, insbesondere auf eine harte Oberfläche, und Sie einen Schaden vermuten, bringen Sie das Gerät zur Untersuchung zu einem qualifizierten Servicezentrum. Unsachgemäße Verwendung kann zu einem Brand, einer Explosion oder anderen Gefahren führen.
- Ersetzen Sie den Akku nur durch einen anderen Akku, der für das System geeignet ist. Die Verwendung eines ungeeigneten Akkus kann die Gefahr eines Brandes, einer Explosion, eines Auslaufens oder anderer Gefahren bergen. Der Akku darf nur von autorisierten Dienstleistern ausgetauscht werden. (Der Akku des Cat® S53 kann nicht vom Benutzer selbst ausgetauscht werden.)
- Entsorgen Sie gebrauchte Geräte umgehend gemäß den örtlichen Vorschriften.
- Die Verwendung von Akkus durch Kinder sollte beaufsichtigt werden.
- Das Anschließen des Geräts an nicht richtig geerdete Apparate kann zu einem Stromschlag führen und das Gerät permanent beschädigen.

- Das USB-Kabel gilt als separates Gerät neben dem Ladeadapter.
- Wenn das USB-Stromkabel beschädigt (z. B. wenn es freigelegt oder defekt ist) oder der Stecker lose ist, stellen Sie die Verwendung des Kabels umgehend ein. Andernfalls kann dies zu einem elektrischen Schlag, einem Kurzschluss des Ladegeräts oder einem Brand führen.
- Verwenden Sie die in den Spezifikationen des Ladegeräts angegebene Wechselstromversorgung. Eine falsche Stromspannung kann zu einem Brand oder einer Fehlfunktion des Ladegeräts führen.

REINIGUNG UND WARTUNG

- Das Ladegerät ist nicht wasserbeständig. Halten Sie es trocken. Schützen Sie das Ladegerät vor Wasser und Dampf. Berühren Sie das Ladegerät nicht mit nassen Händen. Andernfalls kann dies zu einem Kurzschluss, einer Fehlfunktion des Geräts oder einem elektrischen Schlag für den Benutzer führen.
- Legen Sie Ihr Gerät und das Ladegerät nicht an Orte, an denen sie durch Stöße beschädigt werden können. Andernfalls kann dies zu einem Leck im Akku, einer Fehlfunktion des Geräts, Überhitzung, einem Brand oder einer Explosion führen.
- Legen Sie keine magnetischen Speichermedien wie Magnetkarten und Disketten neben das Gerät. Durch vom Gerät ausgehende Strahlung können die darauf gespeicherten Informationen gelöscht werden.
- Platzieren Sie das Gerät und das Ladegerät nicht an einem Ort mit extrem hoher oder niedriger Temperatur. Andernfalls könnte die einwandfreie Funktionsweise dieser Geräte beeinträchtigt oder ein Brand oder eine Explosion verursacht werden. Wenn die Temperatur unter 0 °C liegt, wird die Leistung des Akkus beeinträchtigt.
- Bringen Sie keine scharfen Metallgegenstände wie Nadeln in die Nähe des Hörers. Der Hörer könnte diese Objekte anziehen und so Verletzungen verursachen.
- Schalten Sie das Gerät vor der Reinigung oder Wartung aus und trennen Sie es vom Ladegerät.
- Bauen Sie das Gerät oder das Zubehör nicht auseinander. Andernfalls erlischt die Garantie des Geräts und des Zubehörs und der Hersteller muss nicht für die Schäden aufkommen.
- Wenn der Bildschirm des Geräts durch den Zusammenstoß mit harten Gegenständen gesprungen ist, berühren Sie das beschädigte Teil nicht und versuchen Sie nicht, es zu entfernen. Stellen Sie in diesem Fall die Verwendung des Geräts sofort ein und wenden Sie sich an ein autorisiertes Service Center.

REDUZIERUNG VON GEFÄHRLICHEN SUBSTANZEN

Dieses Gerät stimmt mit der EU-Verordnung zur Registrierung, Bewertung, Zulassung und Beschränkung chemischer Stoffe (REACH) (Regelung Nr. 1907/2006/EG des Europäischen Parlaments und des Rats) und der EU-Richtlinie zur Beschränkung gefährlicher Stoffe (RoHS-Richtlinie 2011/65/EU des Europäischen Parlaments und des Rats) und der Änderungsrichtlinie (EU) 2015/863 des Europäischen Parlaments und des Rats überein. Es wird empfohlen, die Webseite regelmäßig zu besuchen und so aktuelle Informationen zu erhalten.

KONFORMITÄT MIT EU-REGELUNGEN

Bullitt Mobile Ltd. erklärt hiermit, dass dieses Gerät den grundlegenden Anforderungen und anderen relevanten Bestimmungen der Richtlinie 2014/53/EU entspricht. Die Konformitätserklärung finden Sie auf der Website:

<https://www.catphones.com/download/Certification>

Zugelassener Vertreter:
 Authorised Representative Service
 77 Camden Street Lower
 Dublin D02 XE80
 Irland

EU-KONFORMITÄTSERKLÄRUNG

Bei Betrieb im Frequenzbereich von 5150 bis 5350 MHz ist dieses Gerät auf die Verwendung in Innenräumen beschränkt. Einschränkungen gibt es in folgenden Ländern: Belgien (BE), Bulgarien (BG), Tschechische Republik (CZ), Dänemark (DK), Deutschland (DE), Estland (EE), Irland (IE), Griechenland (EL), Spanien (ES), Frankreich (FR), Kroatien (HR), Italien (IT), Zypern (CY), Lettland (LV), Litauen (LT), Luxemburg (LU), Ungarn (HU), Malta (MT), Niederlande (NL), Österreich (AT), Polen (PL), Portugal (PT), Rumänien (RO), Slowenien (SI), Slowakei (SK), Finnland (FI), Schweden (SE), Nordirland (UK(NI)), Schweiz (CH), Norwegen (NO), Island (IS), Liechtenstein (LI) und Türkei (TR).

HINWEIS:

Beachten Sie die nationalen lokalen Regelungen an dem Ort, an dem das Gerät verwendet werden soll. Die Nutzung dieses Geräts kann in einigen oder allen Mitgliedsstaaten der Europäischen Union (EU) eingeschränkt sein.

Einige Frequenzbereiche sind möglicherweise nicht in allen Ländern oder Regionen verfügbar. Weitere Informationen erhalten Sie von Ihrem Anbieter vor Ort.

Maximale Funkenergie, die in den Frequenzbereichen der Funkanlage übertragen wird:

Die maximale Leistung für alle Frequenzbereiche ist kleiner als der höchste Grenzwert, der in der entsprechenden harmonisierten Norm angegeben ist.

Die für diese Funkausrüstung anwendbaren Frequenzbereiche und Nennleistungsgrenzwerte lauten wie folgt:

SPEKTRUM- UND LEISTUNGSTABELLE (nur EU-Variante)

Frequenzband	Leistungspegel (dB)
GSM 900	32
GSM 1800	30
WCDMA Band I	24
WCDMA Band VIII	24
FDD-LTE B1	24
FDD-LTE B3	24
FDD-LTE B7	24
FDD-LTE B8	24
FDD-LTE B20	24
FDD-LTE B28	25
TDD-LTE B34	24
TDD-LTE B38	24
TDD-LTE B40	24
5G NR SA-Band n1	25
5G NR SA-Band n3	24
5G NR SA-Band n7	24
5G NR SA-Band n8	24
5G NR SA-Band n28	24
5G NR SA-Band n41	25
5G NR SA-Band n77	25
5G NR SA-Band n78	25
5G NR NSA EN-DC_1_n78: 1920–1980 MHz	24
5G NR NSA EN-DC_3_n78: 1710–1785 MHz	24
5G NR NSA EN-DC_8_n78: 880–915 MHz	24

5GNR NSA EN-DC_3_n41: 2496–2690 MHz	25
5GNR NSA EN-DC_1_n78: 3300–3800 MHz	25
5GNR NSA EN-DC_3_n78: 3300–3800 MHz	25
5GNR NSA EN-DC_8_n78: 3300–3800 MHz	25
5GNR NSA EN-DC_3_n41: 1710–1785 MHz	22
BT-BR/EDR	8
BT-BLE	4
WLAN 2.4G	18
WLAN: 5180–5240 MHz	19
WLAN: 5260–5320 MHz	19
WLAN: 5500–5700 MHz	19
WLAN: 5745–5825 MHz	14
NFC: 13,553–13,567 MHz	8 dBuA/m

KONFORMITÄT MIT UKCA-REGULIERUNGEN

Bullitt Mobile Ltd. erklärt hiermit, dass das Funkgerät mit dieser Erklärung und dem UKCA-Zeichen den UK Radio Equipment Regulations 2017 entspricht. Den vollständigen Text der UK-Konformitätserklärung finden Sie unter dieser Internetadresse:

<https://www.catphones.com/download/Certification>



UKCA-KONFORMITÄTSERKLÄRUNG

Einschränkungen in Großbritannien: Nur in Innenräumen können Sie 5150 bis 5350 MHz verwenden.

CAT® S53-SPEZIFIKATION

Betriebssystem	Android 11
Prozessor	Qualcomm SD480
Arbeitsspeicher	Interner Speicher: 128 GB eMMC / 6 GB LPDDR4X SDRAM Externer Speicher: SDXC, Klasse 10/Ultra High Speed/bis zu 256 GB
Netzwerk	5G-Band: n1, n2, n3, n5, n7 n8, n28, n41, n66, n77, n78 LTE: 1, 2, 3, 4, 5, 7, 8, 12, 13, 17, 18, 19, 20, 25, 26, 28, 34, 38, 39, 40, 41, 66 WCDMA: 1, 2, 4, 5, 6, 8, 19 GSM: 850, 900, 1800, 1900 CDMA: BC0, BC1, BC10
Display	Größe: 6,5 Zoll HD+ mit Nassfinger- und Handschuhunterstützung
Kamera	Rückkamera: 48 MP und 2 MP PDAF-Einzel-LED-Blitz Frontkamera: 16 MP
Sensor	Umgebungslicht Beschleunigungsmesser GYROSKOP Kompass Näherung
Anschlüsse	Bluetooth: 5.1 USB: 2.0 WLAN 802.11 a/b/g/n/ac GPS, aGPS, GLONASS, Gaileo, EGNOS, SBAS, Beidou NFC SIM-Typ: Nano-SIM
Akku	3,85 V, 5500 mAh
Sonstiges	Schutzart: IP68 und IP69K Sturzsicherheit: 1,8 m Wasserdichtigkeit: 1,5 m für bis zu 30 Minuten Programmierbare Taste mit PTT-Modus USB, kabelloses Laden
Abmessungen	171 × 81 × 16 mm
Gewicht	290 g

*Design und Spezifikationen können ohne vorherige Ankündigung geändert werden.



© 2022 Caterpillar. Alle Rechte vorbehalten. CAT, CATERPILLAR, LET'S DO THE WORK, die entsprechenden Logos, „Caterpillar Yellow“, die „Power Edge“- und Cat „Modern Hex“-Handelsaufmachung sowie die darin verwendete Firmen- und Produktidentität sind Marken von Caterpillar und dürfen nicht ohne Erlaubnis verwendet werden.
www.cat.com / www.caterpillar.com

Bullitt Mobile Ltd. ist ein Lizenznehmer von Caterpillar Inc.

Die Handelsmarken von Bullitt Mobile Ltd. und Dritten sind Eigentum der entsprechenden Besitzer.

Bullitt Mobile Ltd. One Valpy, Valpy Street, Reading, Berkshire RG1 1AR, Großbritannien