



BETRIEBSANLEITUNG

WLAN

SOUNDBAR

Bitte lesen Sie diese Betriebsanleitung vor Gebrauch des Gerätes sorgfältig durch und bewahren Sie sie zum späteren Nachschlagen auf.

Modell

DS80TR (DS80TR, SPT8-W, SPT85-SL, SPT85-SR)

Soundbar Kurzanleitung

Produkt installieren und benutzen

- 1 Die Soundbar mit Ihrem TV-Gerät verbinden über ein optisches Kabel oder ein HDMI-Kabel.

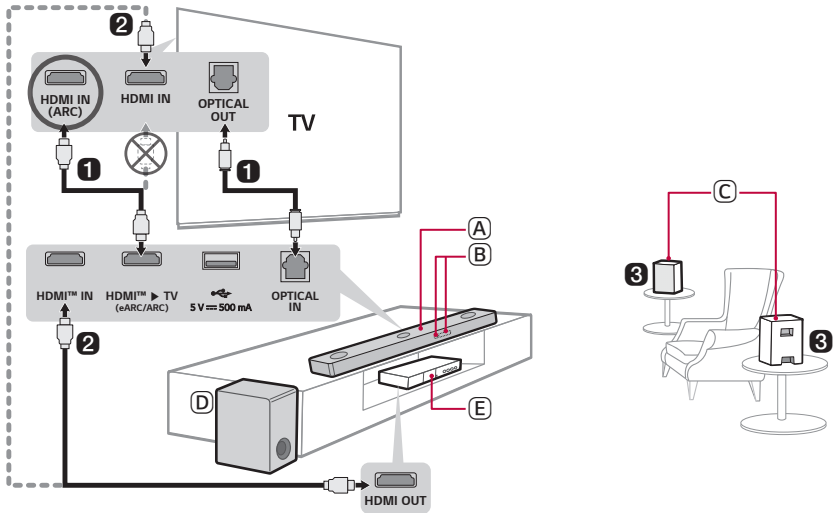

- (A) Soundbar
- (B) Empfänger für Fernbedienung / Statusanzeige
- (C) Kabellose Rücklautsprecher
- (D) Kabelloser Subwoofer - Sollte in der Nähe der Soundbar installiert werden.
- (E) Externes Gerät - (Blu-ray Player, Spielekonsole usw.)

- ② Wenn Sie ein externes Gerät benutzen (z. B. Set-Top Box, Blu-ray Player, Spielekonsole usw.), dann schließen Sie dieses über ein HDMI-Kabel an die Soundbar oder an das TV-Gerät an.
- ③ Den Stromanschluss in folgender Reihenfolge herstellen: Kabelloser Subwoofer → Kabellose Rücklautsprecher → Soundbar. Dann die Soundbar einschalten. Wenn die Verbindung mit der Soundbar automatisch hergestellt wird, leuchten die LEDs auf dem kabellosen Subwoofer und den kabellosen Rücklautsprechern in Grün. (→ Siehe „Produkt anschließen“ auf Seite 6.)





④ Das Produkt mit Ihrem TV-Gerät verwenden (→ Siehe „Mit optischem Kabel anschließen“, „Mit einem HDMI-Kabel anschließen“, „Via Bluetooth verbinden“ auf Seite 31, 33, 35.)

-
- ① Wiederholt auf die Taste **Funktion**  drücken, bis die Statusanzeige „**OPT/HDMI ARC**“ anzeigt.
 - ② Bei den Einstellungen Ihres TV-Geräts Ausgangslautsprecher auf [HDMI ARC], [Optisch] oder [Externer Lautsprecher] stellen.
 - ③ Wird das Produkt ordnungsgemäß am Produkt angeschlossen, werden in der Statusanzeige „**OPT**“, „**ARC**“ oder „**E-ARC**“ angezeigt, und Sie hören einen Signalton.

⑤ Das Produkt mit Ihrem Smartphone verbinden per WLAN (→ Siehe „Per WLAN mit Smartphone verbinden“ auf Seite 16.)



-
- ① Das Smartphone mit dem WLAN verbinden.
 - ② Auf dem Smartphone die **App LG Soundbar** installieren, die Sie vom Google Play oder App Store herunterladen können.
 - ③ Die **App LG Soundbar** ausführen und die Instruktionen befolgen.
 - ④ Das Produkt verbindet sich mit Ihrem Smartphone, so dass Sie mit der **App LG Soundbar** das Produkt bedienen können.

6 Produkt mit Ihrem Smartphone verbinden per Bluetooth (→ Siehe „Via Bluetooth verbinden“ auf Seite 40.)

- 1 Beim Smartphone auf die Schaltfläche **Einstellungen**  tippen und **Bluetooth** auswählen. Die **Bluetooth**-Funktion einschalten. ( **Aus** >  **Ein**)
- 2 Auf die Taste **Bluetooth paaren**  drücken. Nach wenigen Sekunden wird in der Statusanzeige „**BT READY**“ angezeigt.
- 3 Suchen Sie „LG_Speaker_DS80TR_XXXX“ und wählen Sie es aus.
- 4 Wenn das Produkt mit Ihrem Smartphone via **Bluetooth** verbunden worden ist, wechselt die Statusanzeige wie folgt: „**PAIRED**“ → „**Name des verbundenen Bluetooth Geräts**“ → „**BT**“.

Soundbar manuell mit dem kabellosen Subwoofer oder kabellosen Subwoofer oder den kabellosen Rücklautsprechern verbinden (→ Siehe „Kabellosen Subwoofer und Kabellose Rücklautsprecher manuell anschließen“ auf Seite 8.)

Wenn eine rote LED am kabellosen Subwoofer oder an den kabellosen Rücklautsprechern leuchtet, bedeutet dies, dass die Soundbar nicht mit den Lautsprechern verbunden ist. Wenn das der Fall ist, die Lautsprecher in folgender Reihenfolge anschließen:

- 1 Auf der Soundbar auf die Taste **Ein/Aus**  drücken, um das Gerät auszuschalten.
- 2 Auf der Rückseite des nicht verbundenen kabellosen Subwoofers oder der kabellosen Rücklautsprecher auf die Taste **PAIRING** drücken. Überprüfen, dass jede LED grün blinkt.
 - Wenn beim kabellosen Subwoofer oder bei den kabellosen Rücklautsprechern nach wie vor die rote LED leuchtet, halten Sie die Taste auf der Rückseite des Subwoofers bzw. der kabellosen Rücklautsprecher erneut gedrückt.
- 3 Auf der Soundbar auf die Taste **Ein/Aus**  drücken, um das Gerät einzuschalten.
- 4 Wenn die Verbindung hergestellt ist, leuchten die LED des kabellosen Subwoofers bzw. der kabellosen Rücklautsprecher grün.

Soundbar Kurzanleitung

- 2 Produkt installieren und benutzen

Installation

- 6 Produkt anschließen
- 10 Raumklang einrichten
- 16 Per WLAN mit Smartphone verbinden
- 20 Zurücksetzen des Produkts (Reset)

Das Produkt kennen lernen

- 21 Vorderseite
- 23 Rückseite
- 24 Fernbedienung kennen lernen

Einstellungen je nach Bedarf und Belieben

- 28 Praktische Funktionen

Am TV-Gerät anschließen

- 31 Mit optischem Kabel anschließen
- 33 Mit einem HDMI-Kabel anschließen
- 35 Via Bluetooth verbinden

Ein externes Gerät anschließen

- 36 Mit einem HDMI-Kabel anschließen
- 39 Mit optischem Kabel anschließen

Das Produkt als Audio-System benutzen

- 40 Via Bluetooth verbinden
- 43 Ein externes USB-Speichergerät anschließen
- 45 Die App LG Soundbar benutzen
- 46 Kompatibel mit Google Assistant

- 47 Funktioniert mit Apple AirPlay
- 48 Spotify Connect
- 49 Funktioniert mit Alexa
- 50 Tidal Connect

Das Produkt an der Wand anbringen

- 51 Prüfungen vor Durchführung der Wandmontage
- 53 Das Produkt an der Wand anbringen

Sicherheitshinweise

- 55 Gesetzliche Sicherheitsvorschriften
- 58 Falschen Gebrauch des Produkts vermeiden

Bevor Sie einen Defekt des Produkts melden

- 62 Fehlerbehebung

Anhang

- 68 Technische Daten
- 70 Eingetragene Markenzeichen und Lizenzen
- 72 Was Sie über Netzwerkdienste wissen sollten
- 72 Information: Hinweis bezüglich Open-Source-Software
- 73 Handhabung des Produkts

Installation

Produkt anschließen

Nach Anschluss des kabellosen Subwoofers genießen Sie einen besseren Klang.

Den kabellosen Subwoofer automatisch verbinden

Nach Durchführung der Installation wird der kabellose Subwoofer automatisch mit der Soundbar verbunden. Der Subwoofer wird in folgender Reihenfolge mit der Soundbar verbunden.

- 1 Das Netzkabel im kabellosen Subwoofer einstecken.
- 2 Das am kabellosen Subwoofer angeschlossene Netzkabel an eine Netzsteckdose anschließen.
- 3 Schließen Sie die Netzkabel an die kabellosen hinteren Lautsprecher an und verlegen Sie die Netzkabel.
- 4 Stecken Sie die Netzkabel, die an die kabellosen hinteren Lautsprecher angeschlossen sind, in die Steckdosen.

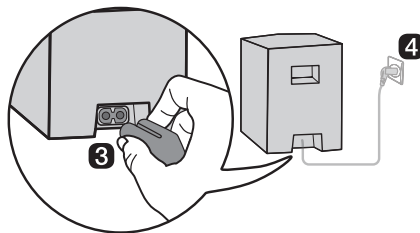
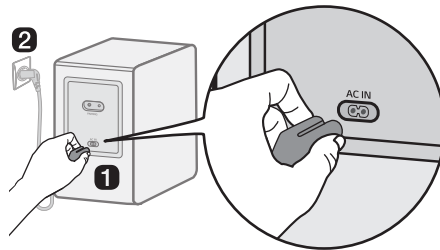

- 5 Stecken Sie das Netzkabel in die Soundbar.
- 6 Stecken Sie das an die Soundbar angeschlossene Netzkabel in eine Steckdose.
- 7 Auf der Soundbar auf die Taste **Ein/Aus** (🔌) drücken, um das Gerät einzuschalten.

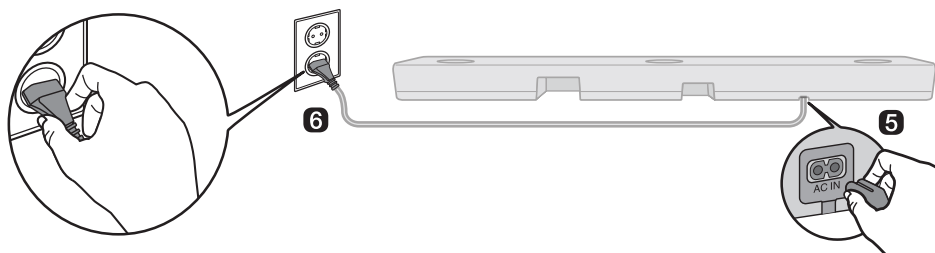

- 8 Wenn die Verbindung automatisch hergestellt worden ist, leuchten die LEDs auf der Rückseite des kabellosen Subwoofers und der kabellosen Rücklautsprecher in Grün.

Anhand der LEDs auf der Rückseite des kabellosen Subwoofers und der kabellosen Rücklautsprecher die Verbindung überprüfen

Die LEDs auf der Rückseite des kabellosen Subwoofers und auf den Rückseiten der kabellosen Rücklautsprecher zeigen Ihnen den Verbindungsstatus.

LED-Farbe	Status
Grün blinkend	Verbindung wird hergestellt
Grün	Verbindung erfolgreich hergestellt
Rot	Fehlerhafte Verbindung, oder der Subwoofer oder die kabellosen Rücklautsprecher sind auf Standby
Aus	Netzkabel nicht angeschlossen

Kabellosen Subwoofer und Kabellose Rücklautsprecher manuell anschließen

Falls auf der Rückseite des kabellosen Subwoofers oder der kabellosen Lautsprecher für hinten eine rote LED leuchtet, dann bedeutet das, dass die Soundbar nicht mit dem Subwoofer oder den kabellosen Lautsprechern verbunden ist. Wenn das der Fall ist, in folgender Reihenfolge anschließen.

- 1 Auf der Soundbar auf die Taste **Ein/Aus**  drücken, um das Gerät auszuschalten.
- 2 Auf der Rückseite des kabellosen Subwoofers oder der kabellosen Rücklautsprecher auf die Taste **PAIRING** drücken. Überprüfen Sie, ob die LED auf der Rückseite des Subwoofers oder die LED vor den drahtlosen Rücklautsprechern grün blinkt. Falls beim kabellosen Subwoofer oder bei den kabellosen Rücklautsprechern nach wie vor die rote LED leuchtet, dann die Taste auf der Rückseite des Subwoofers oder der kabellose Rücklautsprecher erneut gedrückt halten.

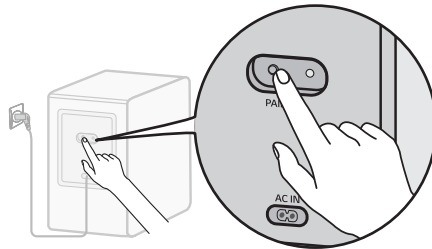

Kabellosen Subwoofer manuell verbinden

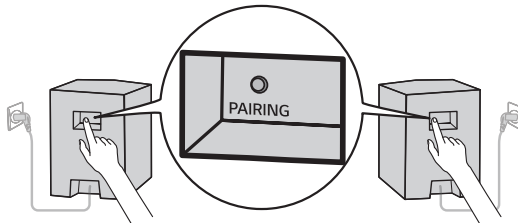

Kabellose Rücklautsprecher manuell verbinden

- 3 Auf der Soundbar auf die Taste **Ein/Aus**  drücken, um das Gerät einzuschalten.
- 4 Wenn die Verbindung hergestellt worden ist, leuchten auf der Rückseite des kabellosen Subwoofers oder der kabellose Rücklautsprecher die LEDs in Grün.

✓ **Hinweis**

- Installieren Sie die Soundbar möglichst nahe am kabellosen Subwoofer. Je geringer der Abstand zwischen Soundbar und kabellosem Subwoofer ist, desto besser ist der Klang.
- Bitte sorgen Sie dafür, dass sich zwischen Soundbar und kabellosem Subwoofer keine Hindernisse befinden.
- Die Lautsprecher hinten sollten mindestens 30 cm Abstand haben von TV-Gerät oder Monitor.
- Damit keine Funkinterferenzen entstehen, sollten zwischen Soundbar oder kabellosem Subwoofer, kabellosen Lautsprechern und anderen starke elektromagnetische Wellen erzeugenden Geräten (z. B. WLAN-Router, Mikrowellengerät usw.) Abstände von mindestens 1 m bestehen.

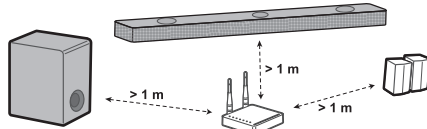

Raumklang einrichten

Die Raumklangfunktion ermöglicht, 3D-Klang, der über mehrere Audiokanäle erzeugt worden ist, über die Lautsprecher auf beeindruckende Weise zu hören, unabhängig von den Kanälen der ursprünglich aufgenommenen Inhalte.

Wenn die kabellose Rücklautsprecher angeschlossen sind und wenn Sie zum Beispiel über 2.0 Kanäle aufgezeichnete Musik mit Standard-Klangeffekten hören, dann können Sie folgende Unterschiede hören.

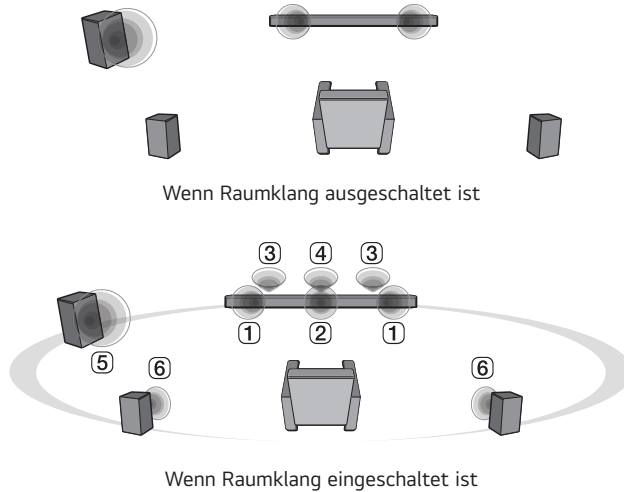

✓ Hinweis

- Die Lautsprecher sind wie folgt positioniert.

- ① Vordere Lautsprecher
- ② Mittlerer Lautsprecher
- ③ Obere Lautsprecher
- ④ Lautsprecher oben Mitte
- ⑤ Subwoofer
- ⑥ Rücklautsprecher

Raumklang ein- und ausschalten

- 1 Auf die Taste **Einstellungen**  drücken. Das Produkt befindet sich jetzt im Einstellmodus, und Sie sehen „**OFF-AUTO POWER**“ oder „**ON-AUTO POWER**“.

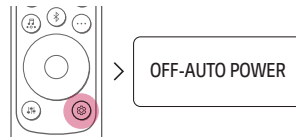

- 2 Um die gewünschte Raumklang-Einstellung auszuwählen, auf die Taste **Links/Rechts** drücken, während die Statusanzeige zwischen „**OFF-AUTO POWER**“ oder „**ON-AUTO POWER**“ wechselt. Sie können den Raumklang-Status sehen, „**OFF-SURROUND**“ oder „**ON-SURROUND**“.

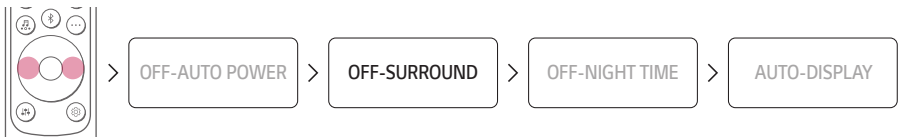

- 3 Um Raumklang ein- oder auszuschalten, auf die Taste **Aufwärts/Abwärts** drücken, während die Statusanzeige zwischen „**OFF-SURROUND**“ und „**ON-SURROUND**“ wechselt.

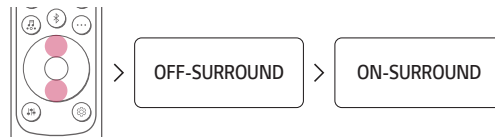

Lautsprecherklang auf Basis von Eingangskanälen

Klangeffekte		
Eingang	Ausgang	
	Lautsprecher hinten nicht angeschlossen	Lautsprecher hinten angeschlossen
AI SOUND PRO		
Klang angepasst durch künstliche Intelligenz		
2.0 Kanäle		
5.1 Kanäle		
7.1 Kanäle oder mehr		
7.1.4 Kanäle		
STANDARD		
Sie können optimierten Klang genießen		
2.0 Kanäle		
5.1 Kanäle		
7.1 Kanäle oder mehr		
7.1.4 Kanäle		

Klangeffekte		
Eingang	Ausgang	
	Lautsprecher hinten nicht angeschlossen	Lautsprecher hinten angeschlossen

CINEMA

3D Klang wie im Kino

2.0 Kanäle		
5.1 Kanäle		
7.1 Kanäle oder mehr		
7.1.4 Kanäle		

CLEAR VOICE PRO



Verbessert die Klarheit der Stimmen

2.0 Kanäle		
5.1 Kanäle		
7.1 Kanäle oder mehr		
7.1.4 Kanäle		

Klangeffekte		
Eingang	Ausgang	
	Lautsprecher hinten nicht angeschlossen	Lautsprecher hinten angeschlossen





SPORTS

Realistische Tonübertragung wie in einem Stadion

2.0 Kanäle		
5.1 Kanäle		
7.1 Kanäle oder mehr		
7.1.4 Kanäle		

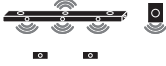
MUSIC

Um Musik besser genießen zu können, können Sie den Klang optimieren

2.0 Kanäle		
5.1 Kanäle		
7.1 Kanäle oder mehr		
7.1.4 Kanäle		

Klangeffekte		
Eingang	Ausgang	
	Lautsprecher hinten nicht angeschlossen	Lautsprecher hinten angeschlossen

GAME

Optimierter Klang für Spiele

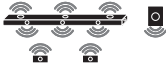
2.0 Kanäle		
5.1 Kanäle		
7.1 Kanäle oder mehr		
7.1.4 Kanäle		

BASS BLAST (BASS BLAST+)

Klang mit verstärkter Bass-Übertragung

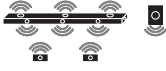
2.0 Kanäle		
5.1 Kanäle		
7.1 Kanäle oder mehr		
7.1.4 Kanäle		

Per WLAN mit Smartphone verbinden

Die **App LG Soundbar** ermöglicht, das Produkt mit Ihrem Netzwerk zu verbinden und das Produkt zu bedienen.

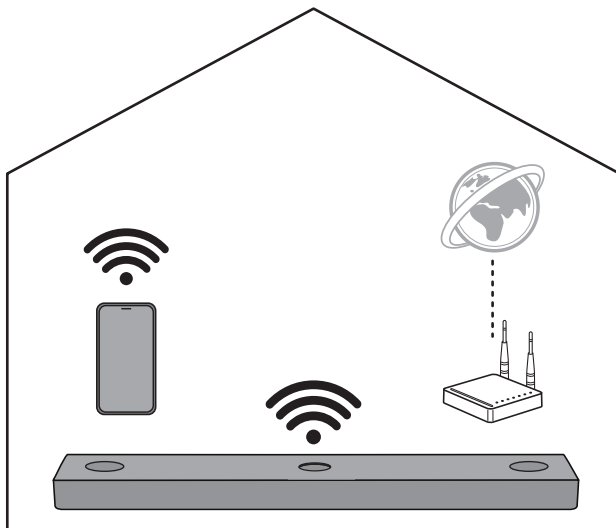

Bitte erst Folgendes prüfen.

- Haben Sie einen WLAN-Router?
 - Um Ihr Smartphone mit dem Produkt per WLAN zu verbinden, müssen Sie einen drahtlosen WLAN-Router haben, der mit dem Internet verbunden ist.
 - Achten Sie darauf, dass das Produkt und das Smartphone mit demselben WLAN verbunden sind.
 - Falls das Signal des drahtlosen WLAN-Routers schwach ist, kann möglicherweise keine Verbindung aufgebaut werden. Dann platzieren Sie den WLAN-Router näher an der Soundbar oder so, dass die Verbindung nicht durch Hindernisse gestört wird.
- Ist bei Ihrem Smartphone **Bluetooth** aktiviert?
 - Aktivieren Sie **Bluetooth** auf Ihrem Smartphone.
 - Ist **Bluetooth** aktiviert, können Sie das Smartphone leicht mit dem WLAN verbinden. Ist **Bluetooth** deaktiviert, ist das Produkt möglicherweise nicht bei der **App LG Soundbar** registriert.
- Die **App LG Soundbar** gibt es in den unten aufgeführten Versionen.
 - Android™ Betriebssystem: Version 6.0 oder höher
 - iOS Betriebssystem: Version 12 oder höher
 - Die von jedem Betriebssystem unterstützte Mindestanzahl an Versionen kann sich später ändern.

Die App installieren

Installieren Sie die **App LG Soundbar** auf Ihrem Smartphone. Um die **App LG Soundbar** zu installieren, können Sie mit einer App zum Scannen von QR-Codes den QR-Code scannen, oder Sie können die App vom Google Play oder App Store herunterladen und installieren.

Download per QR-Code

- 1 Mit einer App zum Scannen von QR-Codes den unten stehenden QR-Code scannen.
- 2 Sie werden zu der Seite geleitet, wo Sie die **App LG Soundbar** herunterladen können. Um die App zu installieren, auf die App tippen.



(Android Betriebssystem)



(iPhone Betriebssystem)

App vom Google Play oder App Store herunterladen

Mit dem Smartphone den Google Play oder den App Store aufrufen und nach der **App LG Soundbar** suchen, um sie zu installieren.

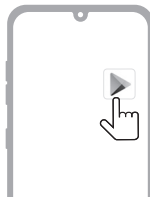

(Android™-Telefon)

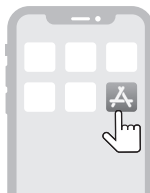

(iPhone)

✓ Hinweis

- Je nach Hersteller und Betriebssystem des Smartphones können die Menüoptionen hinsichtlich Einstellungen variieren.
- Google, Android, Google Play, Google Home und integriertes Chromecast sind Markenzeichen von Google LLC.

Smartphone verbinden über die App LG Soundbar

Um Netzwerkdienste nutzen zu können, müssen Sie das Produkt per WLAN mit der **App LG Soundbar** auf dem Smartphone verbinden.

Die App-Installation ist je nach Smartphone unterschiedlich.

- 1 Die auf dem Smartphone installierte **App LG Soundbar** finden und darauf tippen.
- 2 Die Instruktionen befolgen, welche die **App LG Soundbar** anzeigt. Sie müssen den Nutzungsbedingungen, lokalen Zugriffen sowie den **Bluetooth**-Einstellungen zustimmen. Das WLAN und **Bluetooth** einschalten.
- 3 Das Produkt auswählen, zu dem die Verbindung hergestellt werden soll. Das Produkt trägt die Bezeichnung „LG_Speaker_DS80TR_XXXX“.

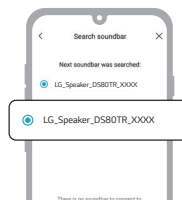

- 4 Das WLAN-Netzwerk auswählen und das Passwort eingeben.

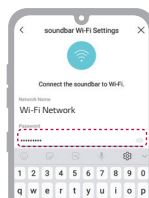

- 5 Nachdem mit der **App LG Soundbar** die Verbindung zum Produkt hergestellt worden ist, wird in der Statusanzeige des Produkts „**CONNECTED**“ (VERBUNDEN) angezeigt.



✓ Hinweis

- Falls das Router-Passwort Sonderzeichen enthält (wie z. B. ` ' " + / \ ; : - _ ^ & () < >) oder Emoticons, wird die Soundbar möglicherweise nicht verbunden. Es wird empfohlen, ein Passwort zu verwenden, das aus einer Kombination von lateinischen Buchstaben und Ziffern besteht.
 - WPA2 wird als Art des Sicherheitsstandards beim drahtlosen Router empfohlen.
 - Mit der App **LG ThinQ** ist es nicht möglich, das Produkt zu konfigurieren oder zu steuern.
-

Zurücksetzen des Produkts (Reset)

Falls die Netzwerkverbindung nicht stabil ist, ist ein Zurücksetzen (Reset) erforderlich. Falls Ihr WLAN geändert worden ist oder Sie es gewechselt haben, müssen Sie das Produkt zurücksetzen und erneut mit Ihrem Smartphone verbinden.

So führen Sie ein Reset durch

- 1 Oben auf dem Produkt die Taste **WLAN (Wi-Fi)**  an der Seite des Geräts drücken, bis Sie einen Signalton hören.
- 2 Auf der Statusanzeige wird dann „**RESET**“ angezeigt, und alle WLAN-Einstellungen des Produkts werden gelöscht.

✓ Hinweis

- Nach Zurücksetzen des Produkts müssen Sie es auch erneut per WLAN mit der **App LG Soundbar** auf dem Smartphone verbinden.
-

So deaktivieren Sie die Drahtlos-Verbindung(en) ins WLAN.

Um das Produkt auszuschalten, die Taste **Ein/Aus**  3 Sekunden oder länger gedrückt halten.

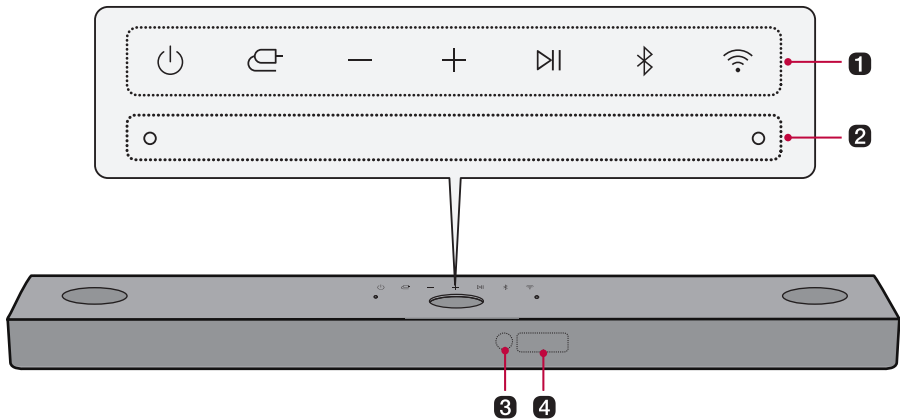

Das Produkt kennen lernen

Vorderseite



1 Ein/Aus

Damit wird das Produkt ein- oder ausgeschaltet.

- Wenn Sie die Taste **Ein/Aus**  länger als 3 Sekunden gedrückt halten, wird das WLAN getrennt und das Produkt gibt keine Töne mehr aus. Damit die WLAN-Verbindung für zukünftigen Gebrauch erhalten bleibt, die Taste **Ein/Aus**  schnell drücken.

Funktion

Um die gewünschte Funktion oder den Eingabemodus auszuwählen, wiederholt auf diese Taste drücken.

- OPT/HDMI ARC: Das Produkt mit einem TV-Gerät verbinden, das den Anschluss per optischem Kabel, ARC, E-ARC oder LG Sound Sync unterstützt.
- BT: Das Produkt via **Bluetooth** verbinden.
- WI-FI: Das Produkt mit dem WLAN verbinden.
- HDMI: Das Produkt über den HDMI-Anschluss eines anderen Geräts anschließen.
- USB: Das Produkt an ein USB-Speichergerät anschließen.

Lautstärke

Die Lautstärke regulieren.

Wiedergabe/Pause

Musik wiedergeben oder pausieren.

Bluetooth paaren

Ermöglicht Ihnen für drei Minuten, Ihr **Bluetooth**-Gerät wie zum Beispiel ein Smartphone mit diesem Produkt zu koppeln. (→ Siehe „Via Bluetooth verbinden“ auf Seite 40.)

WLAN (Wi-Fi)

Direkter Zugriff auf die WLAN-Funktion.

2 Eingebautes Mikrofon

Wird benutzt bei der durch künstliche Intelligenz (AI) durchgeführten Raumkalibrierung der **LG Soundbar -App**.

3 Empfänger für die Fernbedienung

Empfängt Funksignale von der Fernbedienung

4 Statusanzeige

Optionen wie Eingabemodus und Lautstärke werden in Textform angezeigt.

- Die Statusanzeige kann auf Auto, Ein oder Aus geschaltet werden. (→ Siehe „Anzeige benutzen“ auf Seite 30.)
-

✓ Hinweis

- Um Strom zu sparen, schaltet sich das Gerät automatisch aus, wenn länger als 15 Minuten kein Eingangssignal von einem externen Gerät empfangen wird.
-

Rückseite

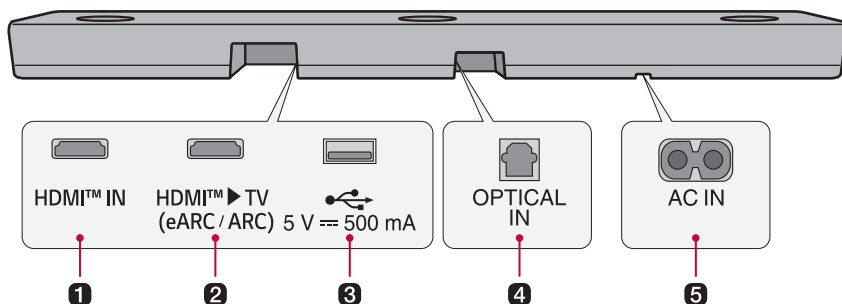

1 HDMI™ IN

Um ein externes Gerät am Produkt anzuschließen, das dafür benutzte HDMI-Kabel hier einstecken.

2 HDMI™ ► TV (eARC / ARC)

Um ein TV-Gerät am Produkt anzuschließen, das dafür benutzte HDMI-Kabel hier einstecken.

3 USB-Anschluss

Um Musik von einem externen Gerät wiederzugeben, das benutzte USB-Speichergerät hier anschließen.

4 OPTICAL IN

Um das TV-Gerät per Lichtwellenleiter-Kabel am Produkt anzuschließen, das dafür benutzte Lichtwellenleiter-Kabel hier einstecken.

5 AC IN

Netzkabel anschließen.

Fernbedienung kennen lernen

Mit der Fernbedienung können Sie auf alle Funktionen des Produkts zugreifen, von Ein- und Ausschalten bis zur Aktivierung von Cinemascope-Klang.

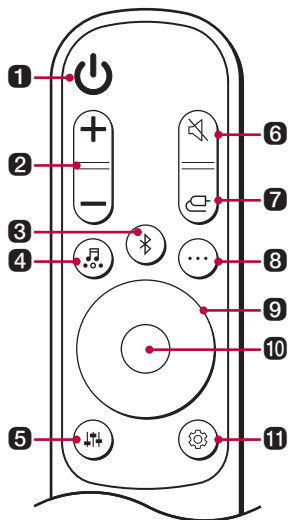

Batterien austauschen

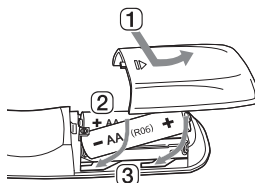

Benutzen Sie 1,5 V AA Batterien. Die zwei Batterien in der Richtung in die Fernbedienung einsetzen, wie es in der Abbildung gezeigt wird.

- 1 Auf der Rückseite der Fernbedienung die Batterieabdeckung öffnen.
- 2 Die Batterien einsetzen, dabei auf die richtige Lage der Pol-Markierungen + und - achten.
- 3 Die Batterieabdeckung schließen.

Bei Einsetzen eines falschen Batterietyps besteht Brand- oder Explosionsgefahr.

1 Ein/Aus

Das Produkt ein- /ausschalten.

2 Lautstärke

Die Lautstärke regulieren.

3 Bluetooth paaren

Ermöglicht Ihnen für drei Minuten, Ihr **Bluetooth**-Gerät wie zum Beispiel ein Smartphone mit diesem Produkt zu koppeln. (→ Siehe „Via Bluetooth verbinden“ auf Seite 40.)

4 Klangeffekte

Die Taste drücken und den gewünschten Klangeffekt auswählen.

- AI SOUND PRO: Durch künstliche Intelligenz wird die optimale Klangeinstellung passend zum Inhalt gewählt.
- STANDARD: Sie können optimierten Klang genießen.
- CINEMA: 3D Klang wie im Kino.
- CLEAR VOICE PRO: Verbessert die Klarheit der Stimmen.
- SPORTS: Realistische Tonübertragung wie in einem Stadion.
- MUSIC: Um Musik besser genießen zu können, können Sie den Klang optimieren.
- GAME: Optimierter Klang für Spiele.
- BASS BLAST (BASS BLAST+): Wiedergabe mit verstärkten Basstönen.

5 Klang-Abstimmung

Zum Anpassen des Klangs der angeschlossenen Lautsprecher. Auf die Taste **Klang-Abstimmung**  und dann auf die Taste **Links/Rechts** drücken, um den gewünschten Lautsprecher auszuwählen. Dann auf die Taste **Aufwärts/Abwärts** drücken, um die Lautstärke zu regulieren. Die Lautsprecher können in den jeweiligen Bereichen wie folgt eingestellt werden:

- WF (Subwoofer): -15 - 6
 - C (Mittlerer Lautsprecher): -6 - 6
 - OVC (Obere Lautsprecher): -6 - 6
 - R (Hinterer Lautsprecher): -6 - 6
 - TRE (Höhen): -6 - 6
 - MID (Mitten) : -6 - 6
 - BAS (Bässe): -6 - 6
 - Die Anpassung des Pegels des Subwoofers und der hinteren Lautsprecher ist nur möglich, wenn der Subwoofer und die hinteren Lautsprecher angeschlossen sind.
-

6 Stumm 

Produkt stumm schalten.

7 Funktion 

Wiederholt auf die Taste drücken, um den gewünschten Eingabemodus oder die gewünschte Funktion auszuwählen.

8 Information 

Informationen zur angeschlossenen Eingangsquelle, zum WLAN-Netzwerk oder zur **Bluetooth**-Verbindung anzeigen.

- WI-FI: Name der verbundenen App
- BT: Name des verbundenen **Bluetooth**-Geräts
- OPT/ARC/E-ARC/HDMI: Derzeitige Tonquelle
- USB: Name der derzeit wiedergegeben Musik- oder Audiodatei

9 Aufwärts / Abwärts / Links / Rechts 

Diese Tasten werden auch benutzt, um Einstellungen von Komfortfunktionen zu ändern.

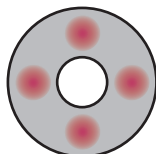

Aufwärts / Abwärts: Durch die Ordner auf dem USB-Speichergerät scrollen. Um den gewünschten Ordner auszuwählen, die Taste drücken.

Links / Rechts: Um das vorherige Lied abzuspielen, drücken Sie die **Links** Taste. Um das nächste Lied abzuspielen, drücken Sie die **Rechts** Taste.

10 Wiedergabe/Pause 

Für Wiedergabe oder Pausieren eines Lieds auf diese Taste drücken.

- Wenn Musik auf einem USB-Speichergerät wiedergegeben wird, können Sie den Wiedergabemodus auswählen, indem Sie 3 Sekunden oder länger auf die Taste drücken und dann auf die Taste **Aufwärts/Abwärts**, um die gewünschte Wiederholungsfunktion auszuwählen.
 - OFF: Die Dateien der Reihe nach wiedergeben, danach die Wiedergabe beenden
 - ONE: Die aktuelle Datei wiederholt wiedergeben
 - FOLDER: Nur die Dateien im Ordner jeweils erneut wiedergeben
 - ALL: Alle Dateien erneut wiedergeben
 - SHUFFLE: Aller Dateien in zufälliger Reihenfolge wiedergeben, dann die Wiedergabe beenden

11 Einstellungen

Die Einstellungen des Produkts anpassen: AUTO POWER, SURROUND, NIGHT TIME, DISPLAY. Auf die Taste **Settings**  drücken und die gewünschte Auswahl treffen, erst mit den Tasten **Links/Rechts** und dann mit den Tasten **Aufwärts/Abwärts**, um die Einstellung zu aktivieren / deaktivieren.

- **AUTO POWER:** Wird das TV-Gerät oder ein externes Gerät ein- oder ausgeschaltet, dann wird auch das Produkt automatisch ein- oder ausgeschaltet. Diese Funktion steht nur dann zur Verfügung, wenn das Produkt mit einem Lichtwellenleiter-Kabel am TV-Gerät angeschlossen ist. (→ Siehe „Auto Power benutzen“ auf Seite 28.)
 - **SURROUND:** Die Raumklangfunktion ermöglicht, 3D-Klang, der über mehrere Audiokanäle erzeugt worden ist, über die Lautsprecher auf beeindruckende Weise zu hören, unabhängig von den Kanälen der ursprünglich aufgenommenen Inhalte. (→ Siehe „Raumklang ein- und ausschalten“ auf Seite 11.)
 - **NIGHT TIME:** Mit dieser Funktion reduzieren Sie die allgemeine Lautstärke, aber die Lautstärke von weichen und hellen Tönen wird angehoben. Das ist praktisch, um nachts Musik zu hören oder ein Video zu sehen, wenn andere nicht gestört werden sollen. (→ Siehe „Die Funktion Nachtzeit benutzen“ auf Seite 29.)
 - **DISPLAY:** Die Statusanzeige kann auf Auto, Ein oder Aus geschaltet werden. (→ Siehe „Anzeige benutzen“ auf Seite 30.)
-

Einstellungen je nach Bedarf und Belieben

Praktische Funktionen

Auto Power benutzen

Durch diese Funktion wird das Produkt automatisch ein- oder ausgeschaltet, wenn das TV-Gerät oder ein angeschlossene externes Gerät ein- oder ausgeschaltet wird.

Wenn das externe Gerät eingeschaltet wird, wird auch das Produkt automatisch eingeschaltet und wählt eine Funktion aus, die dem empfangenen Eingangssignal entspricht.

Die Funktion Auto Power aktivieren / deaktivieren

- 1 Auf die Taste **Einstellungen**  drücken. Das Produkt befindet sich jetzt im Einstellmodus, und Sie sehen „OFF-AUTO POWER“ oder „ON-AUTO POWER“.

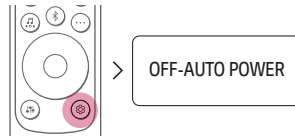

- 2 Während die Statusanzeige zwischen „OFF-AUTO POWER“ und „ON-AUTO POWER“ wechselt, auf die Taste **Aufwärts/Abwärts** drücken, um die Funktion Auto Power ein- oder auszuschalten.

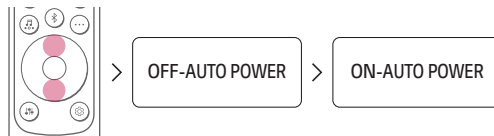

Die Funktion Nachtzeit benutzen

Mit dieser Funktion reduzieren Sie die allgemeine Lautstärke, aber die Lautstärke von weichen und hellen Tönen wird angehoben. Das ist praktisch, um nachts Musik zu hören oder ein Video zu sehen, wenn andere nicht gestört werden sollen.

Die Funktion Nachtzeit aktivieren / deaktivieren

- 1 Auf die Taste **Einstellungen**  drücken. Das Produkt befindet sich jetzt im Einstellmodus, und Sie sehen „OFF-AUTO POWER“ oder „ON-AUTO POWER“.

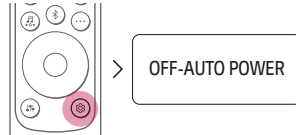

- 2 Während die Statusanzeige zwischen „OFF-AUTO POWER“ und „ON-AUTO POWER“ wechselt, auf die Taste **Links/Rechts** drücken, um die Funktion Nachtzeit auszuwählen. Der Status der Funktion wird angezeigt durch „ON-NIGHT TIME“ oder „OFF-NIGHT TIME“.



- 3 Während die Statusanzeige zwischen „ON-NIGHT TIME“ und „OFF-NIGHT TIME“ wechselt, auf die Taste **Aufwärts/Abwärts** drücken, um die Funktion Nachtzeit ein- oder auszuschalten.



Anzeige benutzen

Die Statusanzeige kann auf Auto, Ein oder Aus geschaltet werden.

Option	Statusanzeige
AUTO	Wird 20 Sekunden nach Tasteneingabe gedimmt.
ON	Immer auf Ein
OFF	Wird 20 Sekunden nach Tasteneingabe ausgeschaltet.

Die Anzeigefunktion aktivieren / deaktivieren

- 1 Auf die Taste **Einstellungen**  drücken. Das Produkt befindet sich jetzt im Einstellmodus, und Sie sehen „OFF-AUTO POWER“ oder „ON-AUTO POWER“.

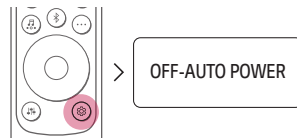

- 2 Während in der Statusanzeige „OFF-AUTO POWER“ und „ON-AUTO POWER“ als Bildlauf wechseln, können Sie mit der Taste **Links/Rechts** die Einstellung der Anzeige auswählen. Auf dem Display wird der jeweilige Status angezeigt, „AUTO-DISPLAY“, „ON-DISPLAY“ oder „OFF-DISPLAY“.



- 3 Während in der Statusanzeige „AUTO-DISPLAY“, „ON-DISPLAY“ oder „OFF-DISPLAY“ als Bildlauf angezeigt wird, könnten Sie durch Drücken der Taste **Aufwärts/Abwärts** die Anzeige wechseln von „AUTO“ zu Ein oder Aus.

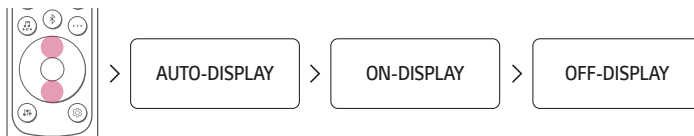

Am TV-Gerät anschließen

Mit optischem Kabel anschließen

Sie können ein optisches Kabel benutzen, um die Audioausgabe des TV-Geräts zum Produkt zu übertragen. Sie können dann verschiedene 3D-Effekte dem Originalton hinzufügen, um den Raum mit einem tiefen satten Sound zu füllen.

Fernsehsendungen sehen, nachdem das Produkt per optischem Kabel angeschlossen worden ist

- 1 Wenn die Enden des Digitalkabels verhüllt sind, erst von beiden Enden die Hülle entfernen.

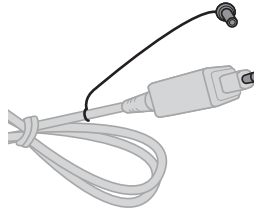

- 2 Wenn Sie ein optisches Kabel benutzen wollen, den Anschluss **OPTICAL IN** auf der Rückseite des Produkts mit dem Anschluss **Optical Digital Output (OPTICAL OUT)** des TV-Geräts verbinden - siehe Abbildung.

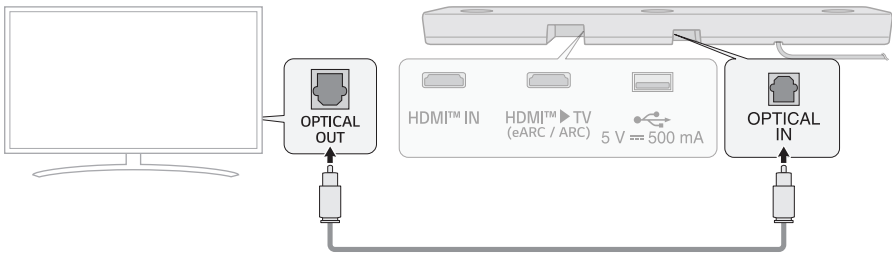

- 3 Wiederholt auf die Taste **Funktion**  drücken, bis die Statusanzeige „**OPT/HDMI ARC**“ anzeigt.

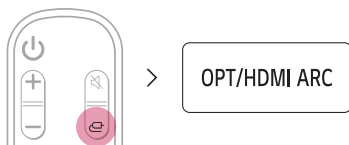

- 4 Auf der TV-Fernbedienung die Taste **Einstellungen** drücken, um ins Menü [Speaker] zu gelangen, dann den Ausgabel-Lautsprecher auf [Optical] oder [External Speaker] stellen. Je nach Hersteller des TV-Geräts können die Einstellungen und Menüoptionen unterschiedlich lauten.

✓ Hinweis

- Falls ein über das optische Kabel geleitetes optische Eingangssignal und ein ARC-Eingangssignal gleichzeitig übertragen werden, erhält das ARC-Signal Vorrang.

Wenn Sie ein TV-Gerät von LG benutzen

Wenn das TV-Gerät per optischem Kabel am Produkt angeschlossen ist, können Sie die Lautstärke mit der LG-TV-Fernbedienung regulieren. Das geht nur bei einem TV-Gerät, das die LG TV Sound Sync Funktion unterstützt. Schlagen Sie in der Betriebsanleitung Ihres TV-Geräts nach um zu prüfen, ob Ihr TV-Gerät unterstützt wird.

Funktionen, die mit einer LG TV-Fernbedienung gesteuert werden können

Lautstärke, Stummschaltung ein/aus

✓ Hinweis

- Wenn das TV-Gerät ordnungsgemäß am Produkt angeschlossen ist, zeigt die Statusanzeige „**LG OPT**“.
- Wird das Produkt zusammen mit einer LG TV-Fernbedienung benutzt, werden Lautstärke und Stummschaltung des TV-Geräts automatisch vom Produkt übernommen.
- Auch wenn Sie das Produkt an einem TV-Gerät von LG angeschlossen haben, können Sie nach wie vor die Fernbedienung des Produkts benutzen.
- Um LG Sound Sync zu benutzen, müssen Sie möglicherweise bei Ihrem TV-Gerät die Klangeinstellungen ändern. Das ist abhängig vom TV-Gerät.

Mit einem HDMI-Kabel anschließen

Sie können den Audiokanal von TV-Sendungen über das Produkt ausgeben, indem Sie das Produkt mit einem HDMI-Kabel am TV-Gerät anschließen. Sie können dann verschiedene 3D-Effekte dem Originalton hinzufügen, um den Raum mit einem tiefen satten Sound zu füllen.

Fernsehsendungen sehen, nachdem das Produkt per HDMI-Kabel angeschlossen worden ist

- 1 Wenn Sie ein HDMI-Kabel benutzen wollen, den Anschluss **HDMI™ ► TV (eARC / ARC)** auf der Rückseite des Produkts mit dem Anschluss **HDMI IN (ARC)** des TV-Geräts verbinden - siehe Abbildung.

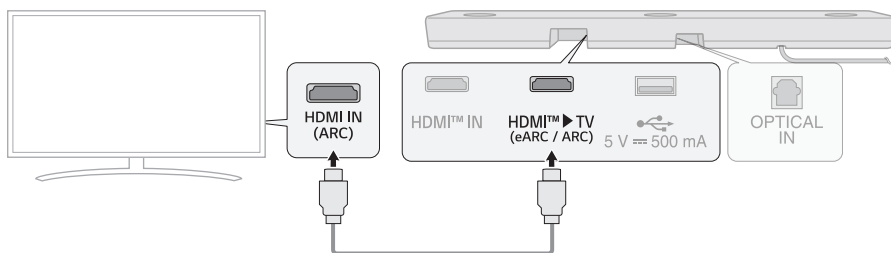

- 2 Wiederholt auf die Taste **Funktion** (Symbol) drücken, bis die Statusanzeige „**OPT/HDMI ARC**“ anzeigt.

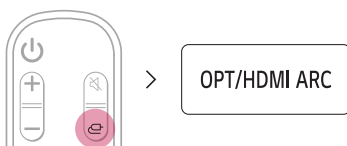

- 3 Auf der TV-Fernbedienung die Taste **Einstellungen** drücken, um ins Menü [Speaker] zu gelangen, dann den Ausgabel-Lautsprecher auf oder [HDMI ARC] stellen. Je nach Hersteller des TV-Geräts können die Einstellungen und Menüoptionen unterschiedlich lauten.
- 4 Wenn das TV-Gerät ordnungsgemäß am Produkt angeschlossen ist, zeigt die Statusanzeige „**ARC**“ oder „**E-ARC**“.

✓ Hinweis

- E-ARC unterstützt qualitativ hochwertige Audioausgabe wie DTS-HD Master Audio™, DTS:X®, Dolby TrueHD und Dolby Atmos®.
- Wenn Sie Dolby Atmos® oder DTS:X® wünschen, dann sollte das angeschlossene Gerät und der wiedergegebene Inhalt Dolby Atmos® oder DTS:X® unterstützen.
- Bevor Sie im Menü **Einstellungen** die eARC-Funktion einschalten, sollten Sie sich überzeugen, dass Ihr TV-Gerät diese Funktion unterstützt. Weitere Informationen darüber, wie Sie die Funktion verwenden können, finden Sie in der Betriebsanleitung Ihres TV-Geräts. Abhängig vom TV-Gerät können die Einstellungen unterschiedlich sein.
- Benutzen Sie ein zertifiziertes Kabel mit HDMI-Logo.

SIMPLINK

- SIMPLINK bezieht sich auf die HDMI-CEC Funktion, die es Ihnen ermöglicht, mit einer einzigen TV-Fernbedienung ein Audiogerät oder ein Audio-Abspielgerät, das per HDMI-Kabel an ein TV-Gerät von LG angeschlossen ist, bequem zu bedienen.
 - Funktionen, die mit einer SIMPLINK-kompatiblen LG TV-Fernbedienung gesteuert werden können: Ein/Aus, Lautstärke, Stummschaltung ein/aus usw.
- Weitere Informationen über die Einrichtung von SIMPLINK finden Sie in der Betriebsanleitung Ihres TV-Geräts von LG.



✓ Hinweis

- Je nach Status des Produkts oder Status von anderen angeschlossenen Geräten ist es möglich, dass die SIMPLINK-Funktion nicht reibungslos funktioniert.
 - HDMI-CEC Funktionen durch TV-Hersteller: LG SIMPLINK, Sony BRAVIA Sync/Link, Philips EasyLink, Samsung Anynet+, etc.

WOW Orchestra mit LG TV benutzen

Die LG Soundbar und das LG TV-Gerät bieten Ihnen in Kombination das beste Hörerlebnis, da der Ton über die Lautsprecher von beiden Geräten gleichzeitig ausgegeben wird.

Diese Funktion wird automatisch aktiviert, wenn die Soundbar an das Fernsehgerät angeschlossen wird. Im Menü des TV-Geräts für Tonausgabe können Sie diese Funktion auswählen.

✓ Hinweis

- Verfügbar bei einigen LG TV-Modellen und Soundbar-Modellen
 - Funktioniert je nach vom TV-Gerät unterstützten Audiocodec.
 - Diese Funktion funktioniert nur, wenn das Fernsehgerät über ein HDMI-Kabel angeschlossen ist oder wenn ein Fernsehgerät angeschlossen ist, das die integrierte Funktion LG WOWCAST unterstützt.
 - Beim TV-Gerät muss e-ARC aktiviert sein.
 - Je nach TV-Gerät können die auf dem Bildschirm angezeigten Meldungen unterschiedlich sein.
 - Weitere Informationen zu den Einstellungen finden Sie in der Betriebsanleitung des TV-Geräts.
-

Via Bluetooth verbinden

Bluetooth ist eine Technologie, um elektronische Produkte in Ihrer Umgebung miteinander zu verbinden. Sie können das Produkt via **Bluetooth** mit einem TV-Gerät verbinden, um den Audio-Kanal der TV-Sendungen in hoher Qualität wiederzugeben.

Fernsehsendungen sehen, nachdem das Produkt per Bluetooth verbunden worden ist

- 1 Auf die Taste **Bluetooth paaren** (📶) drücken. Nach wenigen Sekunden wird in der Statusanzeige „**BT READY**“ angezeigt.

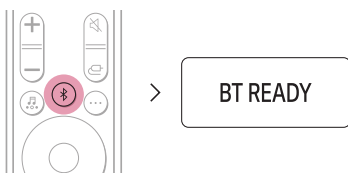

- 2 Auf der TV-Fernbedienung die Taste **Einstellungen** drücken, um ins Menü [Speaker] zu gelangen, dann den Ausgabe-Lautsprecher auf [**Bluetooth**] stellen.
- 3 Suchen Sie „LG_Speaker_DS80TR_XXXX“ und wählen Sie es aus.
- 4 Wenn das Produkt mit dem TV-Gerät via **Bluetooth** verbunden worden ist, wechselt die Statusanzeige wie folgt: „**PAIRED**“ (Verbunden) → „**Name des verbundenen TV-Geräts**“ → „**BT**“ (Bereit).

✓ Hinweis

- Hat ein verbundenes **Bluetooth**-Gerät im Namen Buchstaben, die nicht dargestellt werden können (z. B. Koreanisches Hangeul), dann werden in der Statusanzeige des Produkts die nicht darstellbaren Zeichen als '-' angezeigt.
- Um den Namen des verbundenen **Bluetooth**-Geräts zu ermitteln, können Sie auf der Fernbedienung auf die Taste **Information** (ℹ️) drücken. Dann wird in der Statusanzeige der Name des verbundenen **Bluetooth**-Geräts angezeigt.

Ein externes Gerät anschließen

■ Mit einem HDMI-Kabel anschließen

Das TV-Gerät und externe Geräte (Spielkonsole, DVD-Player usw.) per HDMI-Kabel anschließen, dann können Sie einen vollen und satten Ton genießen.

Ein externes Gerät per HDMI-Kabel anschließen A

- 1** Sie können ein externes Gerät wie zum Beispiel einen DVD-Player oder Blue-ray Player anschließen. Orientieren Sie sich an der Abbildung unten, um den **HDMI OUT**-Anschluss des Geräts mit dem **HDMI™ IN** Anschluss auf der Rückseite des Produkts zu verbinden.
- 2** Wenn Sie ein HDMI-Kabel benutzen wollen, den Anschluss **HDMI™ ► TV (eARC / ARC)** auf der Rückseite des Produkts mit dem Anschluss **HDMI IN (ARC)** des TV-Geräts verbinden.

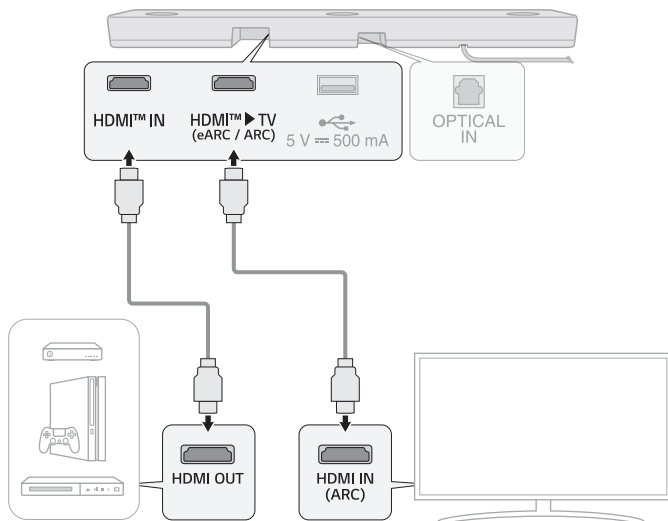

- 3 Wiederholt auf die Taste **Funktion**  drücken, bis die Statusanzeige „**HDMI**“ anzeigt.

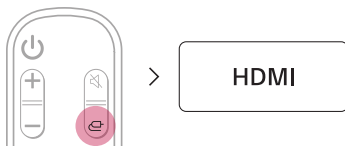

- 4 Wenn das externe Gerät ordnungsgemäß am Produkt angeschlossen worden ist, können Sie den Ton des externen Geräts über das Produkt wiedergeben. Wird ein Video wiedergegeben mit Dolby Atmos® oder DTS:X® Technologie, wird in der Statusanzeige entweder „**DOLBY ATMOS**“ oder „**DTS:X**“ angezeigt.

✓ **Hinweis**

- Dolby Atmos® oder DTS:X® Audio unterstützt 3.1.3 Kanäle. Wenn die kabellosen Lautsprecher für hinten angeschlossen sind, werden 5.1.3 Kanäle unterstützt.
 - Checken Sie bitte im Menü Einstellungen Ihres externen Geräts (z. B. Blu-ray Player oder TV-Gerät) die Einstellungen der Audio-Ausgabe. Die Audio-Ausgabe sollte auf [Nicht kodiert], [Bitstream], [Auto] oder [Durchleitung] gestellt sein. Schlagen Sie in der Betriebsanleitung zum externen Gerät nach, wie Sie die Audio-Ausgabe dieses Geräts einstellen können.
 - Benutzen Sie ein zertifiziertes Kabel mit HDMI-Logo.
-

Ein externes Gerät per HDMI-Kabel anschließen B

- 1 Sie können ein externes Gerät wie zum Beispiel eine Set-Top-Box, einen DVD-Player oder Blue-ray Player anschließen. Orientieren Sie sich an der Abbildung unten, um den **HDMI OUT**-Anschluss des Geräts mit dem **HDMI IN**-Anschluss des TV-Geräts zu verbinden.
- 2 Wenn Sie ein HDMI-Kabel benutzen wollen, den Anschluss **HDMI™ ► TV (eARC / ARC)** auf der Rückseite des Produkts mit dem Anschluss **HDMI IN (ARC)** des TV-Geräts verbinden.

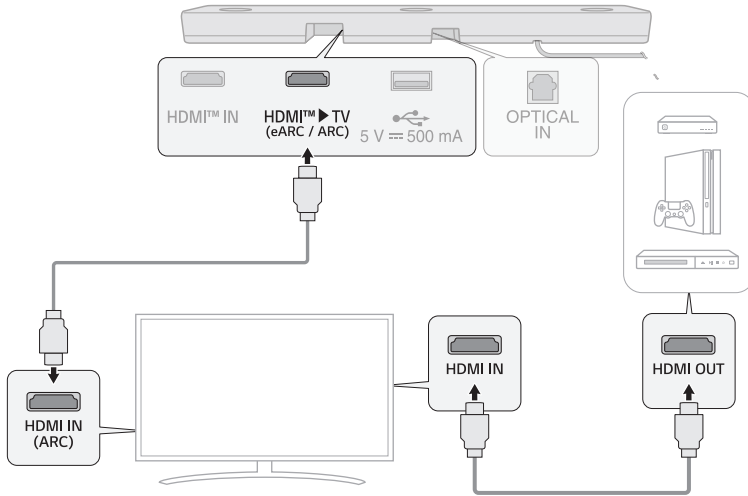

- 3 Wiederholt auf die Taste **Funktion**  drücken, bis die Statusanzeige „**OPT/HDMI ARC**“ anzeigt.

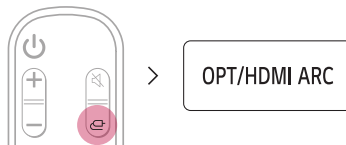

- 4 Wenn das externe Gerät ordnungsgemäß am Produkt angeschlossen worden ist, können Sie den Ton des externen Geräts über das Produkt wiedergeben.

✓ Hinweis

- Je nach Spezifikationen des angeschlossenen TV-Geräts wird möglicherweise kein Ton übertragen. Darum wird empfohlen, das externe Gerät direkt am Produkt anzuschließen. (→ Siehe „Ein externes Gerät per HDMI-Kabel anschließen A“ auf Seite 36.)

Mit optischem Kabel anschließen

Das TV-Gerät und externe Geräte (Spielkonsole, DVD-Player usw.) per optischem Kabel anschließen, dann können Sie einen vollen und satten Ton genießen.

Ein externes Gerät per Lichtwellenleiter-Kabel anschließen

- 1 Wenn Sie ein Lichtwellenleiter-Kabel benutzen wollen, den Anschluss **OPTICAL IN** auf der Rückseite des Produkts am Anschluss **OPTICAL OUT** des externen Geräts (z. B. TV-Gerät, Blue-ray Player) anschließen - siehe Abbildung.

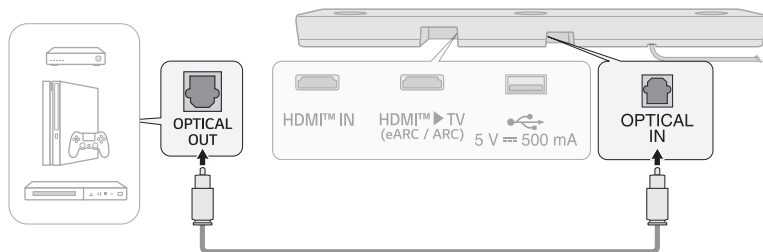

- 2 Wiederholt auf die Taste **Funktion**  drücken, bis die Statusanzeige „**OPT/HDMI ARC**“ anzeigt.

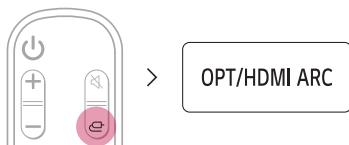

- 3 Wenn das externe Gerät ordnungsgemäß am Produkt angeschlossen ist, zeigt die Statusanzeige „**OPT**“.

Das Produkt als Audio-System benutzen

Via Bluetooth verbinden

Sie können Musikdateien wiedergeben, die auf einem **Bluetooth**-Gerät gespeichert sind, oder auf diesem Gerät installierte Musik-Apps ausführen, um die Musik über das Produkt wiederzugeben.

Bitte erst Folgendes prüfen.

- **Bluetooth**-Geräte, die mit diesem Produkt verbunden werden sollen, müssen die folgenden Spezifikationen erfüllen.
 - **Bluetooth** 5.1 Technologie
 - Codec: SBC, AAC
- Je nach **Bluetooth**-Gerätetyp und Modell können die Schritte zum Verbinden mit dem Produkt unterschiedlich sein. Weitere Informationen zum Verbinden des Geräts finden Sie in dessen Betriebsanleitung.

Dazu beim Smartphone im Menü **Einstellungen** die Funktion **[Bluetooth]** aktivieren.

Je nach Hersteller und Modell des Smartphones können die Menüoptionen hinsichtlich Einstellungen variieren.

- 1 Das Produkt einschalten.
- 2 Auf die Taste **Bluetooth paaren**  drücken. Nach wenigen Sekunden wird in der Statusanzeige „**BT READY**“ angezeigt.



- 3 Beim Smartphone auf die Schaltfläche **Einstellungen**  /  tippen und **Bluetooth** auswählen.

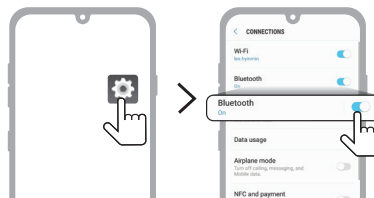

(Android-Telefon)

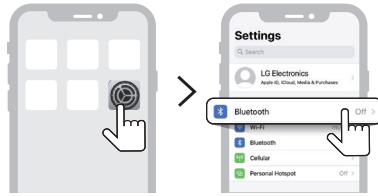

(iPhone)

- 4 Die **Bluetooth**-Funktion einschalten. (Aus > Ein)
- 5 Ihr Smartphone zeigt Ihnen eine Liste mit Geräten, zu denen eine Verbindung hergestellt werden kann. Suchen Sie „LG_Speaker_DS80TR_XXXX“ und wählen Sie es aus.



- 6 Wenn das Produkt mit Ihrem Smartphone via **Bluetooth** verbunden worden ist, wechselt die Statusanzeige wie folgt: „**PAIRED**“ (Verbunden) → „**Name des verbundenen Bluetooth Geräts**“ → „**BT**“ (Bereit).
- 7 Falls Sie das Produkt „LG_Speaker_DS80TR_XXXX“ nicht finden können, tippen Sie beim Android-Smartphone oben rechts auf dem Bildschirm auf **Aktualisieren** (🔄), oder Sie schalten **Bluetooth** aus- und wieder ein; beim iPhone gehen Sie entsprechend vor.

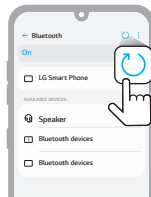

(Android-Telefon)

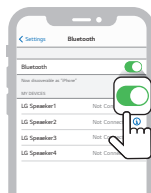

(iPhone)

- 8 Eine Musik-App ausführen und auf dem Smartphone die Musik wiedergeben.

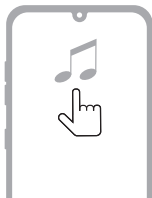

✓ **Hinweis**

- Je näher sich Ihr **Bluetooth**-Gerät am Produkt befindet, desto besser ist die Verbindung.
 - Falls Sie beim Produkt die Taste **Bluetooth paaren** (📶) gedrückt haben und die Funktion „**BT**“ ausgewählt haben, aber keine Verbindung zum **Bluetooth**-Gerät herstellen konnten, zeigt die Statusanzeige „**BT READY**“. Überprüfen Sie den Status des **Bluetooth**-Geräts.
 - Bei Benutzung von **Bluetooth** sollten Sie darauf achten, dass die Lautstärke angemessen eingestellt ist.
 - Beim **Bluetooth**-Namen dieses Produkts „LG_Speaker_DS80TR_XXXX“ wird „XXXX“ nach dem Zufallsprinzip aus Ziffern und Buchstaben gebildet.
-

Ein externes USB-Speichergerät anschließen

Sie können ein USB-Speichergerät am Produkt anschließen, um die Musik darauf über das Produkt wiederzugeben.

USB-Speichergerät am Produkt anschließen

- 1 Das USB-Speichergerät in den **USB**-Anschluss auf der Rückseite des Produkts einstecken.
 - Das USB-Speichergerät muss direkt angeschlossen werden; falls es über ein Hub oder USB-Kabel angeschlossen wird, kann keine Wiedergabe erfolgen.
 - Das Produkt kann nicht an ein USB-Speichergerät oder an einen MP3-Player des USB-Typs oder an ein Kartenlesegerät angeschlossen werden, wenn dieses Gerät die Installation eines separaten Betriebsmittels erfordert.

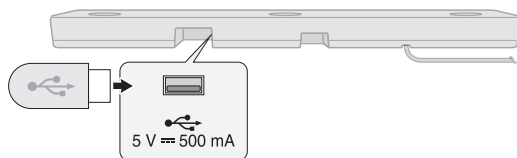

- 2 Wiederholt auf die Taste **Funktion**  drücken, bis die Statusanzeige „**USB**“ anzeigt.

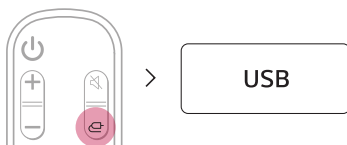

- 3 Ist das USB-Speichergerät ordnungsgemäß am Produkt angeschlossen, zeigt die Statusanzeige die Anzahl der Musikdateien auf dem USB-Speichergerät. Um Musik abzuspielen, auf der Fernbedienung die Taste **Wiedergabe/Pause**  drücken.

✓ Hinweis

- Es wird empfohlen, einen separaten USB Gender-Changer (Invertieradapter) zu kaufen, damit das Ein- und Ausstecken eines USB-Speichergeräts leichter geht.
- Kaufen Sie ein USB Gender-Changer mit USB 2.0 Verlängerungskabel.
- Bei USB-Geräten mit viel Speicherplatz kann es mehrere Minuten dauern, bis alle Dateien erfasst worden sind.
- LG Electronics ist nicht verantwortlich für Datenverluste. Um Datenverlust nach Möglichkeit zu vermeiden, machen Sie Backup-Kopien der auf dem USB-Speichergerät befindlichen Dateien.
- Nur die Formate FAT16/FAT32/NTFS werden unterstützt, das Format exFAT wird nicht unterstützt.
- Der USB-Anschluss dieses Produkts dient ausschließlich dazu, Mediendateien wiederzugeben. Es ist nicht möglich, über den USB-Anschluss externe Geräte aufzuladen.

Unterstützte USB-Speichergeräte

- MP3-Player
- Flash MP3-Player
- USB Flash Gerät
- USB 2.0

Einige USB-Speichergeräte werden möglicherweise vom Produkt nicht erkannt.

Spezifikationen abspielbarer Dateien

Dateinamenserweiterung	Abtastfrequenz / Bitrate
MP3	32 kHz - 48 kHz / 8 kbps - 320 kbps
AAC	32 kHz - 48 kHz / 8 kbps - 320 kbps
OGG	32 kHz - 48 kHz / 64 kbps - 320 kbps

Dateinamenserweiterung	Abtastfrequenz
FLAC (16 Bit/24 Bit)	32 kHz, 44,1 kHz, 48 kHz, 88,2 kHz, 96 kHz, 176,4 kHz, 192 kHz
WAV (16 Bit/24 Bit)	32 kHz, 44,1 kHz, 48 kHz, 88,2 kHz, 96 kHz, 176,4 kHz, 192 kHz

- Anzahl abspielbarer Dateien: Bis 2.000
- Maximale Anzahl an Ordnern: Bis 200
- Das Produkt kann nicht Dateien wiedergeben, die durch DRM (Digital Rights Management) geschützt sind.
- Dieses Produkt kann nicht Videodateien von einem USB-Speichergerät wiedergeben.

Die App LG Soundbar benutzen

Gerätefunktionen steuern

Die App **LG Soundbar** ausführen. Es ist spielend möglich, Funktionen wie [Klangeffekt] und [Night Time] und Lautstärke jedes einzelnen Lautsprechers ohne eine Fernbedienung einzustellen.

Um die Einstellungen der Soundbar zu ändern, auf dem ersten Bildschirm auf die Schaltfläche **Einstellungen**  tippen.

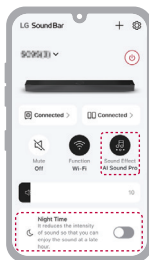

Raumkalibrierung durch künstliche Intelligenz (AI Room Calibration)

Mit dieser Technik ist es möglich, den vom Produkt ausgehenden Klang zu analysieren und die Audio-Einstellungen individuell einzustellen. Beachten Sie bitte, dass nach Starten der Funktion AI Room Calibration das Produkt lauter klingt als erwartet.

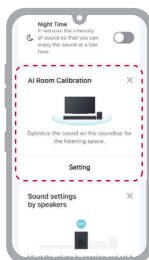

✓ Hinweis

- Einige Menüpunkte können dem Startbildschirm hinzugefügt werden, so dass dann auf diese Menüoptionen leichter zugegriffen werden kann.

Bitte erst Folgendes prüfen.

- Beachten Sie bitte, dass möglicherweise in einigen Ländern einige Funktionen, Spezifikationen, Anwendungen, Dienste und/oder Inhalte ("Funktionen") nicht verfügbar sind. Die Funktionen können je nach Land variieren und können ohne Vorankündigung geändert werden. In einigen Sprachen stehen die Funktionen möglicherweise nicht zur Verfügung. Den Servicestatus für die jeweiligen Länder finden Sie auf lg.com.

Kompatibel mit Google Assistant

Sie können das Gerät bedienen, indem Sie einfach mit Hilfe von Google Ihre Stimme dazu benutzen.

Sie können dieses Gerät in Ihrer App Google Home hinzufügen, sofern Sie ein Google Assistant-fähiges Gerät mit eingebautem Chromecast haben. Dann fordern Sie Google einfach per gesprochenem Sprachbefehl auf, Musik abzuspielen, Stücke auszulassen oder zu beenden oder den Ton lauter oder leiser zu machen.

Voraussetzungen

- Google Assistant-fähiges Gerät (wird getrennt verkauft)
- Dieses Produkt muss mit dem Internet verbunden sein.
- Dieses Produkt muss in der **Google Home** App registriert sein.



Integriertes Chromecast™ benutzen

Sie können über dieses Produkt Ihre Lieblingsmusik hören, wenn Sie dazu auf Ihrem Telefon, Tablet oder Laptop eine der zahlreichen Chromecast-fähigen Apps benutzen.



Tippen Sie einfach auf die Cast-Schaltfläche Ihrer App, die Sie kennen und lieben. Anmeldungen und Downloads sind nicht erforderlich. Benutzen Sie Ihr Telefon, um Stücke zu suchen, wiederzugeben, zu pausieren oder lauter zu stellen, von beliebiger Stelle aus in Ihrem Zuhause.

Unter g.co/cast/audio erhalten Sie weitere Informationen über das integrierte Chromecast, außerdem finden Sie dort eine Liste Chromecast-fähiger Apps.

Um ein Multiroom-System mit anderen Chromecast-fähigen Lautsprechern einzurichten, laden Sie sich die App **Google Home** herunter.

Funktioniert mit Apple AirPlay

Dieses Produkt ermöglicht Ihnen, über AirPlay die Musik auf Ihrem iOS-Gerät zu hören.

✓ Hinweis

- Sorgen Sie dafür, dass dieses Produkt und das iOS-Gerät Verbindung zum selben WLAN haben.
- Das iOS-Gerät muss unter iOS 11.4 oder jünger laufen.
- Um über mehrere Lautsprecher zu streamen, sind AirPlay 2-fähige Lautsprecher erforderlich.

WLAN-Einstellungen beim iOS-Gerät

- 1 Die Taste **Ein/Aus** (🔌) drücken, um das Produkt einzuschalten.
- 2 Auf Ihrem iOS-Gerät **Einstellungen** wählen und dann **WLAN**.
- 3 Bei **NEUEN AIRPLAY-LAUTSPRECHER EINRICHTEN** die Option „LG_Speaker_DS80TR_XXXX“ auswählen.
- 4 Darauf achten dass der Router Ihres Heimnetzwerks ausgewählt ist. Bei diesem Schritt können Sie den Namen des Produkts wunschgemäß ändern und ein Passwort festlegen. Nach Durchführung der Einstellungen **Weiter** auswählen.
- 5 **Fertig** auswählen.

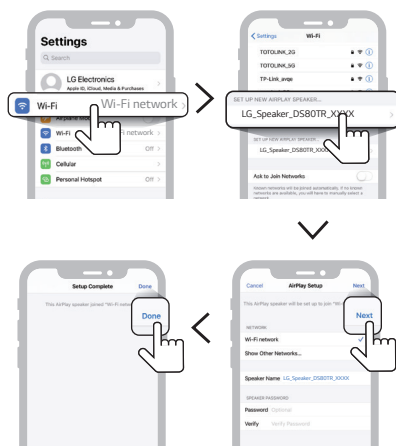

Musik streamen über AirPlay

Vom Control Center:

- 1 Auf dem iOS-Gerät das Control Center öffnen.
- 2 Auf AirPlay (📶) tippen.
- 3 Wählen Sie Ihr Produkt, um Musik zu hören. Sie können einen oder mehrere AirPlay 2 -fähige Lautsprecher wählen.

Von einer Musik-Player App:

- 1 Die Musik-Player App öffnen.
- 2 Auf AirPlay (📶) tippen.
- 3 Wählen Sie Ihr Produkt, um Musik zu hören. Sie können einen oder mehrere AirPlay 2 -fähige Lautsprecher wählen.



Apple®, AirPlay®, iPad®, iPad Air®, iPad Pro® and iPhone® sind Markenzeichen von Apple Inc., registriert in den USA und anderen Ländern.

Die Kennzeichnung „Works with Apple“ bedeutet, dass das Zubehörteil so konzipiert ist, dass es speziell mit der auf dem Kennzeichen angegebenen Technologie arbeitet und vom Entwickler zertifiziert ist, dass es den Leistungsstandards von Apple entspricht.

Um AirPlay 2-fähige Lautsprecher zu steuern, ist iOS 11.4 oder jünger erforderlich.

| Spotify Connect

Verwende dein Smartphone, Tablet oder deinen Computer als Fernbedienung für Spotify. Auf spotify.com/connect erfährst du mehr.



Die Spotify Software unterliegt Lizenzen von Drittparteien, auffindbar hier: <https://www.spotify.com/connect/third-party-licenses>.

Funktioniert mit Alexa

Mit Alexa ist es möglich, dieses Produkt über ein Alexa Built-in-Gerät per Sprachbefehle zu bedienen. Das Alexa Built-in Gerät wird separat verkauft.

Alexa-Setup Flow

- 1 Führen Sie die **App LG Soundbar** aus und tippen Sie auf dem ersten Bildschirm auf die Schaltfläche **amazon alexa**. Befolgen Sie dann die Instruktionen.

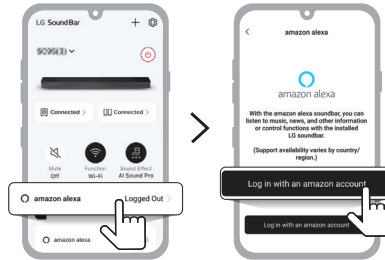

- 2 Melden Sie sich an bei Amazon.

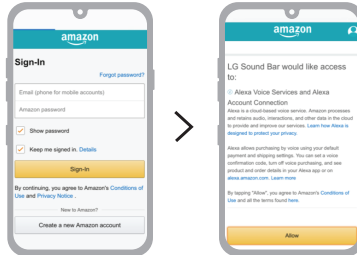

So benutzen Sie Alexa

- **Zielsetzung nennen:** Über Alexa Built-in-Geräte (z. B. Amazon Echo) ist es möglich, Alexa aufzufordern, auf Ihrer [DS80TR] Musik wiederzugeben. Beispiel, „Alexa, spiele Jazz auf der [LG S80TR Soundbar]“.
- **Bevorrechtigter Lautsprecher:** Sie können einen oder mehrere Lautsprecher bestimmten Geräten innerhalb einer Smart Home Group zuordnen, um Musik wiederzugeben. Mit der Alexa-App können Sie Lautsprecher einrichten.
- **Mit der Alexa-App Musik verteilen:** Sie können die Alexa-App benutzen, um von entfernt die Musikwiedergabe über Ihre [DS80TR] zu steuern.

Amazon, Alexa und alle damit zusammenhängenden Logos sind Markenzeichen von Amazon.com, Inc. oder von ihren angeschlossenen Unternehmen.

✓ Hinweis

- Dieser Dienst wird von Amazon zur Verfügung gestellt und kann jederzeit beendet werden. LG ist nicht verantwortlich für die Erreichbarkeit des Dienstes.
- Der App-Bildschirm von Amazon Alexa kann ohne Vorankündigung geändert werden.
- In einigen Ländern steht diese Funktion möglicherweise nicht zur Verfügung.
- Mehr Informationen erhalten Sie auf der Website.
 - <https://www.amazon.com/gp/help/customer/display.html?nodeId=202207000>

| Tidal Connect

Sie können Ihr Mobiltelefon oder Tablet als Fernsteuerung für Tidal benutzen. Mehr dazu finden Sie unter <https://tidal.com/connect>.



Das Produkt an der Wand anbringen

Prüfungen vor Durchführung der Wandmontage

Sie können dieses Produkt und die kabellosen Lautsprecher für hinten an einer Wand anbringen.

Wenn Sie das Produkt und die kabellosen Lautsprecher für hinten an der Wand anbringen wollen, dann befolgen Sie die unten stehenden Instruktionen.

Bitte erst Folgendes prüfen.

- Es kann schwierig sein, nach der Wandmontage externe Geräte und Kabel anzuschließen. Darum schließen Sie externe Geräte mit den entsprechenden Anschlusskabeln erst am Produkt an, bevor Sie es an der Wand anbringen.
- Beachten Sie bitte Folgendes, wenn Sie das Produkt an der Wand anbringen. Während der Montage könnte das Produkt beschädigt werden und es besteht Verletzungsgefahr.
 - Auf an der Wand befestigte Produkte sollten keine Gegenstände abgelegt werden.
 - Befestigen Sie das Produkt mit den Befestigungsschrauben sicher an der Wand, sodass es nicht herunterfallen kann.
 - Darauf achten, dass es außerhalb der Reichweite von Kindern ist. Wird am montierten Produkt gezogen oder gerüttelt, könnte es herunterfallen.
- Oben auf dem Produkt sind auch Lautsprecher. Wenn Sie das Produkt unterhalb des TV-Geräts installieren, dann achten Sie auf die Einhaltung eines Abstands von mindestens 10 cm bis zu Unterseite des TV-Geräts.
- Bei der Montage darauf achten, dass alle mitgelieferten Schrauben benutzt werden. Wenn die Schrauben nicht vollständig angezogen sind, kann das Gerät kippen oder umkippen, was zu Schäden führen kann. Werden die Schrauben mit übermäßiger Kraft angezogen, können sie sich durch Überdrehung lösen.

Komponenten für die Wandmontage des Produkts

Soundbar



Wandhalterung



Soundbar Schrauben



Installationsanleitung
Wandhalterung

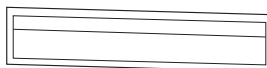

Separat verkauft

Halterungsschrauben



Dübel



✓ Hinweis

- Die Schrauben und Dübel für die Montage des Produkts sind nicht im Lieferumfang enthalten. Zur Montage empfehlen wir Hilti (HUD-1 6 x 30).
-

Das Produkt an der Wand anbringen

- 1 Die Installationsanleitung für die Wandhalterung befindet sich in der Verpackung des Produkts. Die zwei Wandhalterungs-Schablonen aneinander ausgerichtet anbringen.
- 2 Die „**TV Bottom Line**“ in der Installationsanleitung der Wandhalterung an der Unterseite des TV-Geräts ausrichten und an der Wand befestigen. Die Mitte des an der Wand anzubringenden TV-Geräts an dem Teil ausrichten, der in der Installationsanleitung mit „**TV Center**“ gekennzeichnet ist.

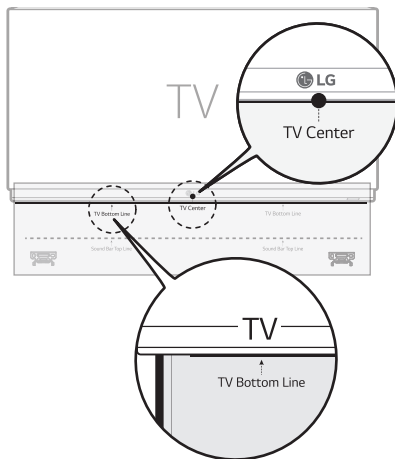

- 3 Mit einem Stift die Schraubenlöcher auf der Installationsanleitung markieren, wo die Wandhalterungen angebracht werden sollen.

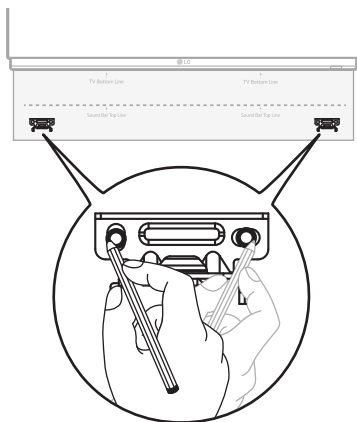

- 4 An den auf der Installationsanleitung markierten Stellen die Schraubenlöcher bohren.
- 5 Die Wandhalterung-Installationsanleitung von der Wand abnehmen.

- 6** Mit den Dübeln und Schrauben die Wandhalterung fest an der Wand anbringen.

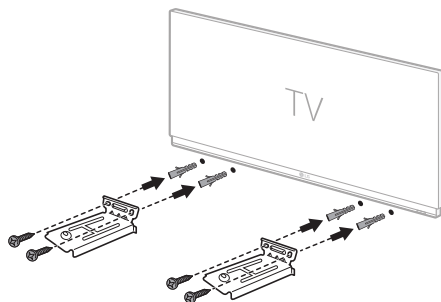

- 7** Das Produkt auf die Wandhalterung stellen. Das Produkt so auf die Wandhalterung stellen, dass die unten beim Produkt befindlichen Schraubenlöcher an den Schraubenlöchern der Wandhalterung ausgerichtet sind.

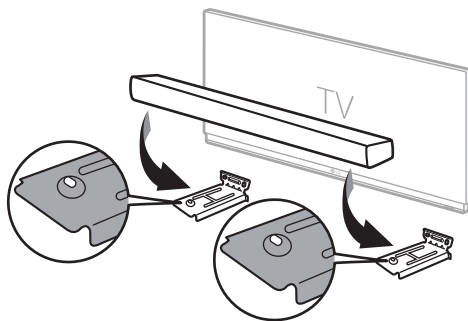

- 8** Mit den mitgelieferten Schrauben das Produkt an der Wandhalterung befestigen.

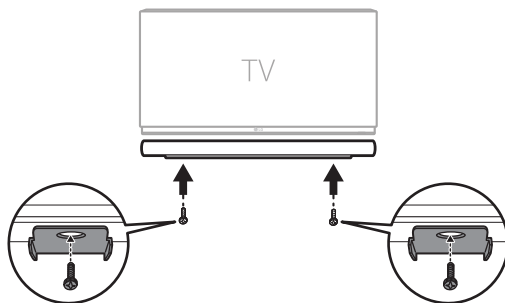

Sicherheitshinweise

| Gesetzliche Sicherheitsvorschriften



VORSICHT: UM DAS RISIKO EINES STROMSCHLAGS ZU VERMEIDEN, NICHT DAS GEHÄUSE (ODER DIE RÜCKSEITE) ÖFFNEN. ES GIBT IM INNEREN KEINE VOM BENUTZER ZU WARTENDEN TEILE. ÜBERLASSEN SIE WARTUNGSARBEITEN NUR QUALIFIZIERTEM FACHPERSONAL.



Dieser Blitz mit dem Pfeilspitzensymbol im gleichseitigen Dreieck soll den Benutzer auf das Vorhandensein nicht isolierter gefährlicher Spannung im Innern des Produktgehäuses hinweisen, die so stark sein kann, um die Gefahr eines elektrischen Schlags für Personen auszulösen.



Das Ausrufezeichen innerhalb eines gleichseitigen Dreiecks weist den Benutzer auf wichtige Anleitungen zu Betrieb und Instandhaltung (Wartung) in der mit dem Gerät gelieferten Literatur hin.

WARNUNG:

- ZUR VERMEIDUNG VON FEUER- UND STROMSCHLAGGEFAHR DARF DIESES GERÄT WEDER REGEN NOCH FEUCHTIGKEIT AUSGESETZT WERDEN.
- Installieren Sie das Gerät in keinem geschlossenen Raum, z.B. in einem Bücherregal oder Ähnlichem.

VORSICHT:

- Keine Hochspannungsgeräte in der Nähe dieses Gerätes verwenden. (Z. B. elektrische Fliegenklatschen) Ansonsten besteht die Gefahr von Fehlfunktionen durch elektromagnetische Störungen.
- Kein offenes Feuer auf das Gerät stellen, wie z. B. Kerzen.
- Ventilationsöffnungen dürfen niemals blockiert werden. Bei der Installation sind die Anweisungen des Herstellers zu befolgen. Die Schlitze und Öffnungen im Gehäuse gewährleisten die Belüftung und sichern einen zuverlässigen Betrieb des Gerätes und schützen es vor Überhitzung. Die Öffnungen dürfen niemals verdeckt werden, zum Beispiel indem das Produkt auf ein Bett, ein Sofa, einen Teppich oder eine ähnliche Oberfläche gestellt wird. Dieses Gerät sollte nicht eingebaut installiert werden, wie z. B. einem Bücherschrank oder einem Regal, falls dann keine ordnungsgemäße Belüftung gewährleistet werden kann oder falls die Richtlinien des Herstellers nicht befolgt werden können.
- Das Gerät muss ferngehalten werden von Wasser (Tropf- oder Spritzwasser) und es sollten keine mit Flüssigkeiten gefüllten Behälter auf das Gerät gestellt werden, wie z. B. Vasen.
- Angaben zur Geräteidentifizierung und zur Stromversorgung finden Sie auf dem Hauptetikett an der Unter- oder Oberseite des Gerätes.
- Achten Sie darauf, dass Kinder weder Hände noch andere Gegenstände in den *Lautsprecher-Schallkanal einführen.

- * Lautsprecher-Schallkanal: Eine Aushöhlung im Lautsprechergehäuse zum Erzeugen satter Bässe. (Gehäuse)

VORSICHT beim Netzkabel

Der Netzstecker dient als Trennvorrichtung. Für einen Notfall muss der Netzstecker leicht zugänglich bleiben.

Beachten Sie die Spezifikationen auf der entsprechenden Seite dieser Betriebsanleitung, um sicherzustellen, dass alle Anforderungen erfüllt werden.

Steckdosen niemals überlasten. Überlastete, lockere oder beschädigte Steckdosen, Verlängerungskabel, beschädigte Stromkabel oder rissige Leitungsisolationen bergen Gefahren und können Stromschläge oder Brände verursachen. In diesen Fällen besteht Stromschlag- und Brandgefahr. Überprüfen Sie regelmäßig die Kabel des Gerätes. Bei Schäden oder Verschleiß das entsprechende Kabel abziehen, das Gerät nicht mehr verwenden und das Kabel von einem zugelassenen Kundendienst durch ein gleichwertiges Kabel ersetzen lassen.

Vermeiden Sie eine unsachgemäße physikalische oder mechanische Belastung des Stromkabels, wie z. B. durch Verdrehen, Knicken, Zerstechen, Einklemmen in einer Tür oder Drauftreten. Achten Sie besonders auf Stecker, Steckdosen und auf die Punkte, an denen das Kabel aus dem Gerät austritt.

Für Modelle, die einen Adapter verwenden

Für dieses Gerät darf nur der mitgelieferte AC-Adapter (Netzteil) verwendet werden. Verwenden Sie kein Netzadapter von einem anderen Gerät oder einem anderen Hersteller. Bei Verwendung eines anderen Netzkabels oder einer anderen Stromversorgung besteht Gefahr, dass das Gerät beschädigt wird, zudem erlischt die Garantie.

Für Modelle mit Batterie

Dieses Gerät besitzt eine tragbare Batterie oder Akku-Batterie.

VORSICHT: Bei Einsetzen eines falschen Batterietyps besteht Brand- oder Explosionsgefahr.

Für Modelle, die eine eingebaute Batterie verwenden

Das Gerät nicht lagern oder transportieren bei einem Luftdruck unter 11,6 kPa und in Höhen über 15.000 m über dem Meeresspiegel.

- Austausch einer Batterie durch eine falschen Typs, sodass Schutzmaßnahmen umgangen werden (zum Beispiel bei einigen Lithium-Batterie-Typen);
- Entsorgung von Batterien oder Akkus in Feuer oder Öfen, oder durch mechanisches Zerdrücken oder Schneiden, was zu einer Explosion führen kann;
- Das Aufbewahren von Batterien oder Akkus in einer Umgebung mit extrem hoher Temperatur, was zu einer Explosion oder zum Auslaufen von brennbarer Flüssigkeit oder Gas führen kann.
- Ein Batterie oder ein Akku, der einem extrem niedrigen Luftdruck ausgesetzt wird, kann explodieren oder es kann entflammbare Flüssigkeit oder Gas entweichen.

Symbole

~ : Wechselstrom - (Alternating current - AC)

— : Gleichstrom - (Direct current - DC).

⊞ : Dies ist ein Klasse II Gerät.

⏻ : Standby, Stromanschluss hergestellt und betriebsbereit

⏻ : Gerät ist eingeschaltet.

⚡ : Gefährliche Spannung

| Falschen Gebrauch des Produkts vermeiden

Um falschen Gebrauch des Produkts zu vermeiden, halten Sie sich bitte unbedingt an die unten aufgeführten Hinweise.

Vorsichtsmaßnahmen bei der Installation des Produkts

- Das Gerät nicht an einem instabilen oder vibrierenden Ort aufstellen, z. B. auf einem wackelnden Regal oder einer schrägen Fläche. Das Produkt nur auf einer festen und ebenen Fläche aufstellen.
 - Sonst könnte das Produkt herunterfallen oder umkippen und Verletzungen verursachen.
 - Wird das Produkt auf einer instabilen Oberfläche aufgestellt, funktioniert es möglicherweise nicht richtig.
- Wenn Sie das Produkt auf einem Möbelstück oder Regal aufstellen, achten Sie darauf, dass unten die Vorderseite des Produkts nicht herausragt. Verwenden Sie immer ein Möbelstück oder ein Regal, das der Größe des Produkts entspricht.
 - Sonst könnte das Produkt aus dem Gleichgewicht geraten und herunterfallen, was zu Verletzungen oder Produktschäden führen kann.
- Installieren Sie das Produkt an einem sicheren Platz. Sonst könnte ein Kind gegen eine Kante des Produkts stoßen und sich verletzen.
- Das Produkt an einem Ort installieren, an dem es keine elektromagnetischen Interferenzen gibt, damit ein ordnungsgemäßer Betrieb gewährleistet ist.
- Wird das Produkt an einem Ort installiert, der nicht den allgemeinen Nutzungsbedingungen entspricht, kann es zu unerwarteten Qualitätsproblemen kommen. Bevor Sie das Produkt an solch einem Ort installieren, sollten Sie sich zunächst an den Kundendienst wenden.
- Das Produkt nicht an einem Ort aufbewahren, an dem die Temperatur zu hoch (über 40 °C) oder zu niedrig (unter 5 °C) ist, oder an einem Ort, wo die Luftfeuchtigkeit zu hoch ist.
- Das Produkt nicht direkt einfallendem Sonnenlicht oder Hitze aussetzen, z. B. in der Nähe eines Heizkörpers. Keine entflammaren Sprays oder Substanzen in der Nähe des Produkts aufbewahren oder benutzen.
 - Sonst besteht Explosions- oder Brandgefahr.
- Das Produkt nicht an einem Ort mit zu viel Feuchtigkeit, Staub oder Ruß installieren.
 - Sonst besteht Brand- oder Stromschlaggefahr.
- Das Produkt nicht in einem kleinen Raum installieren, z. B. innerhalb eines Bücherschranks, wenn der Platz nicht gut belüftet ist. Das Produkt nicht mit einer Tischdecke oder einem Vorhang abdecken.
 - Sonst könnte das Produkt heiß werden, was zum Versagen oder zum Brand des Produkts führen könnte.
- Den Netzstecker des Produkts an eine leicht zugängliche Steckdose anschließen.
 - Falls beim Produkt ein Feuer ausbricht oder ein anderes Problem auftritt, müssen Sie in der Lage sein, schnell den Netzstecker zu ziehen.
- Schließen Sie nicht mehrere Produkte gleichzeitig an eine Steckdose an.
 - Sonst könnte es zu Überhitzung und zu einem Brand kommen.

Vorsichtsmaßnahmen bei der Verwendung des Produkts

- Während das Produkt in Betrieb ist, darf es nicht angehoben oder bewegt werden.
 - Sonst könnte das Produkt kaputt gehen.
- Um das Produkt zu transportieren, erst das Netzkabel und alle am Produkt angeschlossenen Kabel abziehen.
 - Sonst besteht Brand- oder Stromschlaggefahr.
- Bei Rauchentwicklung oder bei Auftreten eines seltsamen Geruchs die Verwendung des Produkts sofort einstellen. In diesem Fall das Gerät sofort ausschalten, den Netzstecker ziehen und den Kundendienst fragen.
 - Bei Verwendung des Produkts in diesem Zustand kann zu Stromschlag oder zum Ausbrechen eines Feuers führen.
- Keine Metallgegenstände wie Münzen und Haarnadeln oder brennbare Gegenstände wie Papier und Streichhölzer in das Gerät einführen. Kinder sind unbedingt zu instruieren, dass sie so etwas unterlassen.
 - Sonst könnte das Produkt kaputt gehen.
- Sollte ein Fremdkörper in das Gerät eingedrungen sein, sofort den Netzstecker ziehen und den Kundendienst fragen, was zu tun ist.
- Keine schweren Gegenstände auf dem Produkt ablegen oder abstellen.
 - Sonst könnte das Produkt umkippen oder herunterfallen und Verletzungen verursachen.
- Es ist darauf zu achten, dass ein Kind sich nicht an das Produkt hängt oder darauf steigt.
 - Sonst könnte das Produkt umkippen oder fallen und Verletzungen verursachen. Kinder sind unbedingt zu instruieren, dass sie so etwas unterlassen.
- Während eines Gewitters den Netzstecker ziehen.
 - Sonst besteht Brandgefahr.
- Gefäße mit Flüssigkeit, wie z. B. Vasen, Töpfe, Kosmetika oder Medikamente, nicht auf dem Produkt abstellen.
 - Sonst kann es zu einem Brand, Stromschlag oder Verletzungen durch Herunterfallen usw. kommen.
- Es ist darauf zu achten, dass der Netzstecker fest angeschlossen wird. Darauf achten, dass nur die auf dem Produkt angegebene Netzspannung verwendet wird.
 - Ist der Anschluss unsicher, besteht Brandgefahr.
- In die Rille auf der anderen Seite des Produkts keine leitenden Gegenstände einführen, z. B. Esstäbchen, während der Netzstecker in eine Netzsteckdose eingesteckt ist. Nicht sofort den Netzstecker berühren, nachdem er aus der Steckdose gezogen worden ist.
 - Sonst besteht Stromschlaggefahr.
- Den Netzstecker nur mit trockenen Händen berühren.
 - Sonst besteht Stromschlaggefahr.
- Während Sie ein Produktkabel wie z. B. ein Netzkabel halten, sollte das Produkt nicht bewegt oder verschoben werden.
 - Das Kabel könnte beschädigt werden. Das könnte zu einer Störung führen und zu einem Brand oder einem elektrischen Schlag.
- Beim Abziehen des Produkt-Steckers aus der Steckdose darauf achten, den Stecker zu fassen. Nicht am Kabel ziehen, um den Stecker aus der Steckdose zu ziehen.
 - Sonst besteht Verletzungsgefahr oder das Produkt könnte fallen und einen Defekt verursachen.
- Das Produkt nicht an einem Ort aufbewahren, der Hitze ausgesetzt ist, z. B. in der Nähe eines Heizkörpers.
 - Sonst besteht Brandgefahr oder das Produkt könnte beschädigt werden.

- Das Produkt nicht zerlegen, reparieren oder verändern.
 - Sonst könnte es zu einer Störung kommen, die einen Brand, einen Stromschlag oder Verletzungen zur Folge haben könnte.
- Plastikverpackungen unbedingt außerhalb der Reichweite von Kleinkindern aufbewahren.
 - Kleinkinder könnten an den Plastikverpackungen ersticken, wenn sie damit spielen.
- Gegenstände nicht auf das Produkt fallen lassen, und nicht auf das Produkt schlagen. Das Produkt fernhalten von Plätzen mit starken Vibrationen oder Magneten.
- Das Netzkabel nicht beschädigen, ändern, knicken, verdrehen oder erhitzen.
 - Sonst könnte das Netzkabel beschädigt werden, was zu einem Brand oder Stromschlag führen kann.
- Wenn Sie das Gerät über einen längeren Zeitraum nicht benutzen, z. B. wenn Sie in Urlaub sind, den Netzstecker aus der Steckdose ziehen.
 - Durch Ansammlung von Staub kann ein Hitzestau entstehen, was zu Kurzschluss und Stromschlag oder Feuer führen kann.
- Altbatterien nicht mit dem Hausmüll entsorgen. Sie sind separat zu entsorgen.
 - Sonst besteht Explosions- oder Brandgefahr.
- Keine Hochspannungsgeräte in der Nähe dieses Gerätes verwenden. (z. B. Elektrische Keule)
 - Ansonsten können Fehlfunktionen durch elektrische Ladungen entstehen.
- Nicht sofort den Netzstecker berühren, nachdem er aus der Steckdose gezogen worden ist.
 - Sonst besteht Stromschlaggefahr.
- Den Netzstecker an eine geerdete Steckdose oder ein Verlängerungskabel anschließen. (Dies gilt nicht für Produkte ohne Masse.)
 - Andernfalls kann es zu einer Störung oder einem elektrischen Schlag aufgrund eines Kurzschlusses kommen.
- Bleibt das Produkt über einen längeren Zeitraum eingeschaltet, können sich vorhandene Belüftungsöffnungen erhitzen. Die Belüftungsöffnungen nicht berühren, wenn diese heiß sind. Die Hitze ist nicht auf einen Fehler des Produkts zurückzuführen und verursacht keine Betriebsstörungen. Sie können das Produkt also ohne Bedenken verwenden.
- Darauf achten, das Netzkabel, den Netzadapter oder den Netzstecker nicht zu beschädigen. Keine schweren Gegenstände auf das Netzkabel oder den Netzadapter abstellen.
 - Sonst besteht Brand- oder Stromschlaggefahr.
- Falls sich Staub, Schmutz usw. auf den Stiften des Netzsteckers, des Netzadapters oder einer Steckdose abgesetzt haben, diese vollständig abwischen.
 - Sonst besteht Brandgefahr.
- Bei einem Produkt mit Netzkabel oder Netzadapter nur Original-Netzkabel und -Netzadapter von LG Electronics verwenden.
 - Sonst besteht Brand- oder Stromschlaggefahr.
- Wenn Sie Kopf- oder Ohrhörer verwenden, die Lautstärke nicht zu laut einstellen und das Gerät nicht über einen längeren Zeitraum verwenden. [Dies gilt nur für Modelle, die Kopfhörer oder Ohrhörer unterstützen]
 - Sonst kann sich die Benutzung negativ auf Ihr Hörvermögen auswirken.
- Die Software dieses Produkts kann mit der **LG Soundbar-App** aktualisiert werden. Während des Update-Vorgangs der Software das Produkt nicht ausschalten. Sobald der Update-Vorgang abgeschlossen ist, schaltet sich das Produkt automatisch aus.
 - Wird das Produkt während des Update-Vorgangs der Software ausgeschaltet, kann das dazu führen, dass das Produkt nicht mehr funktioniert.

Die folgenden Angaben gelten nur für Modelle mit einer Fernbedienung.

- Die Fernbedienung sollte nicht von kleinen Kindern zum Spielen benutzt werden. Die Fernbedienung unbedingt außerhalb der Reichweite von Kleinkindern aufbewahren.
- Kleine Kinder unbedingt daran hindern, die Fernbedienung in den Mund zu nehmen. Unbedingt darauf achten, dass kleine Kinder die Fernbedienung oder Batterien nicht schlucken. Falls ein Kind solch einen Gegenstand verschluckt haben sollte, unbedingt sofort einen Arzt rufen.
- Darauf achten, dass Kinder nicht auf das Gehäuse der Fernbedienung treten und sich verletzen.
- Hindernisse zwischen dem Produkt und der Fernbedienung sind zu beseitigen, damit die Fernbedienung ungestört mit dem Produkt in Verbindung sein kann.

Die folgenden Angaben gelten nur für Modelle, die Optical Discs verwenden.

- Stecken Sie Ihre Hand nicht in ein Laufwerk und ziehen Sie eine Optical Disc nicht gewaltsam heraus.
- Darauf achten, dass Kinder ihre Hände nicht in das Laufwerk stecken.

Die folgenden Angaben gelten nur für Modelle, die Videos anzeigen können.

- Vermeiden Sie, 3D-Videos anzusehen, wenn Sie nicht genug Schlaf hatten oder Alkohol getrunken haben.
 - Einige 3D-Videos können dazu führen, dass Zuschauer erschrocken reagieren und sich aufregen.
- Falls während des Betrachtens eines Videos eines der folgenden Symptome auftritt, sofort die Vorstellung unterbrechen und eine Pause einlegen.
 - Wenn eines der Symptome anhält, sollten Sie ärztlichen Rat einholen. Schwindel, Augen- oder Gesichtsbrennen, unbewusste Zuckungen, Krämpfe, Bewusstseinseintrübung, Verwirrung, Desorientierung, Übelkeit.
- Sie könnten so etwas wie einen Anfall erleiden, wenn Sie ein bestimmtes Bild in einem Video oder Spiel oder ein Video mit einem bestimmten Muster oder blinkenden Lichtern sehen. Wenn Sie oder einer Ihrer Nahestehenden an Epilepsie oder Krampfanfällen leiden, sollte vor dem Anschauen ein Arzt konsultiert werden.
- Wenn Sie sich ein 3D-Video ansehen, entfernen Sie Gegenstände aus Ihrer Umgebung, die zerbrechlich sind oder die Verletzungen verursachen könnten.
 - Wenn Sie ein 3D-Video für echt halten und Ihren Körper vor Schreck bewegen, könnten Sie oder Ihre Angehörigen verletzt oder Gegenstände in Ihrer Nähe beschädigt werden.

Vorsichtsmaßnahmen bei Reinigung des Produkts





- Bei der Reinigung kein Wasser direkt auf das Produkt spritzen.
 - Sonst besteht Brand- oder Stromschlaggefahr.
- Vor Reinigung des Produkts unbedingt erst das Netzkabel aus der Steckdose ziehen und die Oberfläche des Geräts mit einem trockenen Tuch leicht abwischen. Zur Reinigung des Produkts keine Chemikalien oder Reinigungsmittel verwenden. Die Oberfläche des Produkts könnte beschädigt werden oder die Farbe könnte vom Produkt abblättern (Benzol, Alkohol usw.).



Bevor Sie einen Defekt des Produkts melden

Fehlerbehebung

Wenn bei Benutzung des Produkts folgende Probleme auftauchen, muss es sich nicht um einen Fehler oder Defekt handeln. Prüfen Sie deshalb folgende Punkte.

Allgemeine Fehler

Sachverhalt	Lösung
Das Gerät funktioniert nicht ordnungsgemäß.	<ul style="list-style-type: none">• Trennen Sie das Produkt vom Stromversorgungsnetz und trennen Sie alle externen Geräte wie zum Beispiel TV-Gerät, Subwoofer oder Verstärker. Dann die Anschlüsse wiederherstellen.• Nach Zurücksetzen des Produkts erneut die Verbindung zum WLAN und Smartphone herstellen. (→ Siehe „Per WLAN mit Smartphone verbinden“ auf Seite 16.) (Denken Sie daran, dass vorige Produkteinstellungen dabei verloren gehen können.)
Das Gerät lässt sich nicht einschalten.	<ul style="list-style-type: none">• Ist das Netzkabel in die Netzsteckdose eingesteckt?<ul style="list-style-type: none">- Den Netzstecker korrekt in die Steckdose einstecken.
Kein Ton.	<ul style="list-style-type: none">• Ist die Lautstärke auf Minimum gestellt?<ul style="list-style-type: none">- Um lauter zu stellen, auf der Fernbedienung die Taste Lautstärke   drücken.- Falls Sie ein externes Gerät benutzen, wie zum Beispiel eine Set-Top Box, ein Mobilgerät oder ein Bluetooth-Gerät, dann stellen Sie bei diesem externen Gerät die passende Lautstärke ein.• Wurde die Funktion Stummschaltung aktiviert?<ul style="list-style-type: none">- Wenn die Statusanzeige „MUTE“ anzeigt, dann ist Stummschaltung aktiviert. Um die Stummschaltung aufzuheben, auf die Taste Stummschaltung  drücken.• Ist die für das verbundene externe Gerät passende Produktfunktion ausgewählt?<ul style="list-style-type: none">- Um zu prüfen, ob die richtige Funktion ausgewählt worden ist, auf die Taste Funktion  drücken.
Der Subwoofer gibt keinen Ton aus.	<ul style="list-style-type: none">• Ist das Produkt ordnungsgemäß mit dem kabellosen Subwoofer verbunden?<ul style="list-style-type: none">- Wenn die LED auf der Rückseite des kabellosen Subwoofers grün blinkt oder rot leuchtet, dann bedeutet das, dass das Gerät nicht verbunden ist. Nach Herstellung der Verbindung leuchtet die grüne LED. Schließen Sie das Produkt erneut am kabellosen Subwoofer an. (→ Siehe „Produkt anschließen“ auf Seite 6.)

<p>Die Fernbedienung funktioniert nicht richtig.</p>	<ul style="list-style-type: none"> • Richten Sie bei Benutzung der Fernbedienung diese auf die Vorderseite des Produkts. • Die Fernbedienung darf maximal 7 m Abstand vom Produkt haben, damit sie funktionieren kann. • Tauschen Sie die Batterien gegebenenfalls gegen neue aus.
<p>Die Funktion AUTO POWER (automatisches Ein/Aus) funktioniert nicht.</p>	<ul style="list-style-type: none"> • Überprüfen Sie die Verbindung zu externen Geräten (z. B. Set-Top box, Mobilgerät, Bluetooth-Gerät).
<p>LG Sound Sync funktioniert nicht.</p>	<ul style="list-style-type: none"> • Überprüfen Sie, ob Ihr TV-Gerät LG Sound Sync unterstützt. • Überprüfen Sie, dass Ihr TV-Gerät über ein Lichtwellenleiter-Kabel ordnungsgemäß am Produkt angeschlossen ist. <ul style="list-style-type: none"> - Um zu prüfen, die Funktion in [LG Sound Sync] eingeschaltet ist, auf der Fernbedienung des TV-Geräts auf die Taste Einstellungen drücken.
<p>Der Ton des Produkts ist leise.</p>	<ul style="list-style-type: none"> • Überprüfen Sie folgende Punkte und ändern Sie die Einstellungen entsprechend. <ul style="list-style-type: none"> - Führen Sie die App LG Soundbar aus, tippen Sie auf dem ersten Bildschirm auf die Taste für Einstellungen  und stellen Sie im Menü [Sound Settings] die [DRC]-Funktion auf [Aus]. - Wenn das Produkt am TV-Gerät angeschlossen ist, drücken Sie bei der TV-Fernbedienung auf die Taste Einstellungen, wählen Sie das Menü [Lautsprecher] und ändern Sie die Einstellung [Digitale Tonausgabe] von [PCM] zu [AUTO] oder [BITSTREAM]. - Ist das Produkt an einen DVD-Player oder Blu-ray Player angeschlossen, rufen Sie das Einstell-Menü des angeschlossene Geräts auf. Ändern Sie die Einstellung [Digitale Tonausgabe] von [PCM] zu [PRIMARY PASS-THROUGH] oder zu [BITSTREAM]. Die [DRC]-Einstellung des verbundenen Geräts auf [AUS] stellen. - Ist beim Produkt der Modus Nachtzeit eingeschaltet, dann schalten Sie diesen Modus auf Aus, indem Sie auf die Taste Einstellungen  drücken und dann auf Links/Rechts und dann auf Aufwärts/Abwärts.
<p>Das Produkt erkennt das USB-Speichergerät nicht.</p>	<ul style="list-style-type: none"> • Möglicherweise unterstützt das Produkt nicht das vom USB-Speichergerät benutzte Dateiformat. Formatieren Sie das USB-Speichergerät und schließen Sie es erneut an. Vor Durchführung der Formatierung informieren Sie sich erst, welche USB-Speichergerätformate vom Produkt unterstützt werden und wählen Sie dann ein entsprechendes Format. (→ Siehe „Ein externes USB-Speichergerät anschließen“ auf Seite 43.)
<p>Bluetooth-Gerät kann nicht gekoppelt werden.</p>	<ul style="list-style-type: none"> • Drücken Sie beim Bluetooth-Gerät auf die Schaltfläche für Einstellungen und überprüfen Sie, dass Bluetooth aktiviert ist. Ist Bluetooth aktiviert, dann schalten Sie die Funktion auf Aus und dann wieder auf Ein und versuchen es erneut. • Falls sich zwischen Produkt und Bluetooth-Gerät Hindernisse befinden, dann entfernen Sie diese. • Abhängig vom Typ des Bluetooth-Geräts und der Umgebung funktioniert die Bluetooth-Kopplung (Paarung) möglicherweise nicht ordnungsgemäß.

Fehler bei Netzwerkverbindung

Sachverhalt	Lösung
Das Produkt stellt keine Verbindung her zur App LG Soundbar.	<ul style="list-style-type: none">• Möglicherweise funktioniert die Verbindung nicht reibungslos, weil sie durch andere elektrische Geräte gestört wird, die Funkwellen ausstrahlen wie zum Beispiel Mikrowellengeräte und medizinische Geräte. Installieren Sie das Produkt so, dass es mindestens 1 m Abstand hat zu anderen Geräten hat.• Schalten Sie den WLAN-Router aus und dann wieder ein.• Überprüfen Sie, dass die WLAN-Funktion des Smartphones eingeschaltet ist. Rufen Sie die Einstellungen Ihres Smartphones auf, um das zu überprüfen.• Überprüfen Sie, dass das Produkt und das Smartphone mit demselben WLAN verbunden sind.

Das Produkt stellt keine Verbindung zum WLAN her.

- Haben Sie den WLAN-Router aus- und dann wieder eingeschaltet?
 - Schalten Sie das Produkt aus und dann wieder ein.
 - Haben Sie einen neuen WLAN-Router installiert?
 - Dann müssen Sie die Netzwerkeinstellungen des Produkts neu konfigurieren. (→ Siehe „Per WLAN mit Smartphone verbinden“ auf Seite 16.)
 - Haben Sie die Einstellungen des WLAN-Routers geändert?
 - Falls das Router-Passwort Sonderzeichen enthält (wie z. B. ` ' " + / \ ; : - _ ^ & () < >) oder Emoticons, wird die Soundbar möglicherweise nicht verbunden. Es wird empfohlen, ein Passwort zu verwenden, das aus einer Kombination von lateinischen Buchstaben und Ziffern besteht.
 - WPA2 wird als Art des Sicherheitsstandards beim drahtlosen Router empfohlen.
 - Alle Anschlüsse des Routers trennen, 10 Sekunden warten und dann wieder anschließen. Dann nach Wiederherstellung des Netzwerks erneut versuchen, die Verbindung herzustellen.
 - Bei Funkinterferenzen des WLANs kann es sinnvoll sein, den Funkkanal des Routers zu wechseln. (Bei den meisten Routern gehen Sie zum Wechseln des Funkkanals wie folgt vor. Genauere Instruktionen finden Sie in der Betriebsanleitung zum Router.)
 - ① Beim Smartphone, PC oder MAC-Gerät die IP-Adresse eingeben. Oder verwenden Sie die CD des Einrichtungsassistenten des Routers, um sich auf dessen Setup-Seite anzumelden. Dies ist nur möglich, wenn der Router per WLAN oder über ein Ethernet-Kabel mit dem Netzwerk verbunden ist.
 - ② Suchen Sie die Seite mit den WLAN-Einstellungen und ändern Sie den Funkkanal Ihres 2,4-GHz-/5-GHz-Netzwerks. Ist für Kanal „Auto“ aktiviert, diese Einstellung deaktivieren und einen bestimmten Kanal festlegen.
 - Wenn der Router den Kanal 2,4 GHz benutzt, wählen Sie 6 ch / 11 ch.
 - Wenn der Router den Kanal 5 GHz benutzt, wählen Sie 48 ch / 149 ch.
 - ③ Dann die Einstellung speichern und den WLAN-Router neu starten.
 - Das Netzkabel vom Router trennen, 5 Sekunden warten und dann das Netzkabel wieder anschließen. Sobald der Router wieder vollständig aktiviert ist, versuchen Sie erneut, die Verbindung herzustellen.
-

App-Fehler

Sachverhalt	Lösung
Die App funktioniert nicht ordnungsgemäß.	<ul style="list-style-type: none">• Haben Sie bei Ausführung der App eine Fehlermeldung erhalten?<ul style="list-style-type: none">- Überprüfen Sie, dass das Gerät eingeschaltet ist.- Überzeugen Sie sich, dass die App, die Sie ausführen wollen, vom Betriebssystem Ihres Smartphones unterstützt wird. Sie können die Website des App-Herstellers aufsuchen, um zu prüfen, ob die App von Ihrem Betriebssystem unterstützt wird.- Überprüfen Sie, dass Sie die jüngste Version dieser App installiert haben. Überprüfen Sie im Google Play oder App Store, ob neben der App die Update-Schaltfläche angezeigt wird. Falls Sie nicht die jüngste Version installiert haben, tippen Sie auf die Update-Schaltfläche.• Wenn der Fehler dadurch noch nicht behoben ist, versuchen Sie, die Verbindung mit einem anderen Smartphone herzustellen, auf dem die App LG Soundbar installiert ist.
Chromecast funktioniert nicht richtig	<ul style="list-style-type: none">• Wenn Chromecast nach der Installation der Soundbar nicht richtig funktioniert, können Sie das Problem in der App LG Soundbar beheben.<ol style="list-style-type: none">① Make sure your smartphone is connected to the same Wi-Fi network as your TV.② Installieren und starten Sie die App LG Soundbar.③ Nachdem Sie die App LG Soundbar gestartet haben, führen Sie die folgenden Schritte aus, um die Chromecast Built-in Funktion zu aktivieren.<ul style="list-style-type: none">- Geben Sie oben rechts auf dem Startbildschirm Einstellungen  ein<ul style="list-style-type: none">→ Wählen Sie 'Chromecast built-in' → Wählen Sie 'Cast aktivieren' → Klicken Sie auf die Schaltfläche 'Akzeptieren'.





Probleme bei kabellosen Verbindungen

Sachverhalt	Lösung
Es gibt Funkstörungen.	<ul style="list-style-type: none">• Das Produkt und den kabellosen Subwoofer möglichst nah beieinander installieren.• Das Produkt nicht auf einem Möbelstück aus Metall installieren.• In Gebieten mit schlechter Funkübertragung und schwacher Signalstärke ist eine kabellose Kommunikation gegebenenfalls nicht möglich.

Die Bluetooth-Verbindung ist gestört oder funktioniert nicht.

- Hören Sie bei Benutzung von **Bluetooth** ein Störgeräusch oder gibt es einen Fehler?
 - Achten Sie darauf, dass der Sender des **Bluetooth**-Geräts oder des Produkts keinen Kontakt zu Ihrem Körper hat.
 - Das **Bluetooth**-Gerät nicht an einer Wand oder an abgelegener Stelle installieren.
 - Falls sich zwischen Produkt und **Bluetooth**-Gerät Hindernisse befinden, dann entfernen Sie diese.
 - Platzieren Sie das **Bluetooth**-Gerät in der Nähe des Produkts.
 - Ist das **Bluetooth**-Gerät zu weit vom Produkt entfernt, wird die **Bluetooth**-Verbindung möglicherweise getrennt oder sie funktioniert nicht richtig.
 - Das **Bluetooth**-Gerät sollte 1 m Abstand haben zu anderen Geräten, die dieselbe Funkfrequenz benutzen wie das Produkt, zum Beispiel WLAN-Router, medizinische Geräte oder Mikrowellenherde.
-

Demo-Modus ausschalten

Sachverhalt	Lösung
Die Fernbedienung funktioniert nicht.	<ul style="list-style-type: none">• Bleibt der Text auf der Statusanzeige unverändert, auch wenn Sie mehrmals auf die Taste Funktion  drücken?• Wird in der Statusanzeige konstant nur „DEMO“ angezeigt?<ul style="list-style-type: none">- Möglicherweise ist beim Produkt der Demo-Modus aktiviert. Trennen Sie das Produkt von der Stromversorgung und schließen Sie es dann wieder an.- Falls die Fernbedienung dann weiterhin nicht funktioniert, auf dem Produkt die Taste Lautstärke   drücken, um die Lautstärke auf 2 zu stellen, dann ungefähr 5 Sekunden lang die Taste Funktion  gedrückt halten. Wenn die Statusanzeige die derzeit ausgewählte Funktion anzeigt, bedeutet das, dass der Demo-Modus ausgeschaltet ist.

Anhang

Technische Daten

Allgemein	
Stromversorgung	Siehe Hauptetikett
Stromverbrauch	Siehe Hauptetikett Netzwerk-Bereitschaftsbetrieb: 2,0 W
Abmessungen (B x H x T)	Ca. 1000,0 mm x 63,0 mm x 135,0 mm (einschließlich Sockel)
Betriebstemperatur Bereich	5 °C bis 40 °C
Luftfeuchtigkeit Bereich	5 % bis 80 % RH
Stromversorgung über Bus (USB)	5 V  500 mA
Unterstützte Abtastfrequenz bei digitalem Audioeingang	32 kHz, 44,1 kHz, 48 kHz, 88,2 kHz, 96 kHz, 176,4 kHz, 192 kHz
Unterstütztes digitales Audio-Eingangsformat	Dolby Digital, Dobby Digital Plus, Dolby TrueHD, Dolby Atmos, DTS Digital Surround, DTS-HD HRA, DTS-HD MA, DTS:X, PCM

Eingang/Ausgang	
OPTICAL IN	3,0 V (p-p), (optischer Audioanschluss) × 1
HDMI™ IN	19 Pins (Typ A, HDMI™-Anschluss) × 1
HDMI™ ► TV (eARC / ARC)	19 Pins (Typ A, HDMI™-Anschluss) × 1 4K-Auflösung wird für 4K-Quellen unterstützt, die mit HDCP 2.3 verwendet werden (unterstützt 4K bei 120 Hz (YCbCr 4:2:0)).

Verstärker (Ausgabe effektiv)	
Insgesamt	580 W Effektivwert
Vorderseite	45 W Effektivwert × 2 (Impedanz: 4 Ω, Klirrfaktor 10 %)
Mitte	40 W Effektivwert (Impedanz: 4 Ω, Klirrfaktor 10 %)
Oben (Overhead)	45 W Effektivwert × 2 (Impedanz: 4 Ω, Klirrfaktor 10 %)
Oben Mitte (Overhead)	40 W Effektivwert (Impedanz: 4 Ω, Klirrfaktor 10 %)
Hinten	50 W Effektivwert × 2 (Impedanz: 4 Ω, Klirrfaktor 10 %)
Subwoofer	220 W Effektivwert (Impedanz: 3 Ω, Klirrfaktor 10 %)

Kabelloser Subwoofer	
Anforderungen an die Stromversorgung	Siehe Hauptetikett auf kabellosem Subwoofer
Stromverbrauch	Siehe Hauptetikett auf kabellosem Subwoofer
Typ	1-Weg 1 Lautsprecher
Impedanz	3 Ω
Nennleistung	220 W Effektivwert
Max. Leistung	440 W Effektivwert
Abmessungen (B x H x T)	Ca. 201,7 mm x 407,0 mm x 403,0 mm (einschließlich Sockel)

System	
WLAN (Internet-Antenne)	Kompatibel mit 802.11a/b/g/n WLAN-Netzwerken

Kabellose hintere Lautsprecher (Jeder)	
Anforderungen an die Stromversorgung	Beachten Sie das Hauptetikett auf den drahtlosen hinteren Lautsprechern.
Stromverbrauch	Beachten Sie das Hauptetikett auf den drahtlosen hinteren Lautsprechern.
Typ	1-Weg 1 Lautsprecher
Impedanz	4 Ω
Nennleistung	50 W Effektivwert
Max. Leistung	100 W Effektivwert
Abmessungen (B x H x T)	Ca. 100,0 mm x 176,5 mm x 120,0 mm (einschließlich Sockel)

- Konstruktion und Spezifikationen können ohne Vorankündigung geändert werden.

Eingetragene Markenzeichen und Lizenzen

Alle Markenzeichen und Markennamen sind Eigentum der jeweiligen Besitzer.

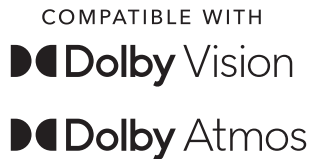

Dolby, Dolby Vision, Dolby Atmos und das Doppel-D-Symbol sind eingetragene Markenzeichen der Dolby Laboratories Licensing Corporation. Hergestellt unter der Lizenz von Dolby Laboratories. Vertrauliche nicht veröffentlichte Werke. Copyright © 2012–2021 Dolby Laboratories. Alle Rechte vorbehalten.



Die Wortmarke **Bluetooth**® und entsprechende Logos sind registrierte Markenzeichen von **Bluetooth** SIG, Inc. und die Benutzung solcher Zeichen durch LG Electronics erfolgt unter Lizenz.

Alle anderen Markennamen und Markenzeichen sind Eigentum der jeweiligen Eigentümer.



Die Begriffe HDMI, HDMI High-Definition Multimedia Interface, HDMI-Aufmachung (HDMI Trade Dress) und die HDMI-Logos sind Marken oder eingetragene Marken von HDMI Licensing Administrator, Inc.





Näheres zu DTS-Patenten finden Sie unter <http://patents.dts.com>. Hergestellt unter Lizenz von DTS, Inc. oder DTS Licensing Limited. DTS, DTS:X und das DTS:X Logo sind eingetragene Markenzeichen oder Marken von DTS, Inc. in den USA und anderen Ländern. © 2023 DTS, Inc. ALLE RECHTE VORBEHALTEN.

| Was Sie über Netzwerkdienste wissen sollten

Alle Informationen, Daten, Dokumente, Korrespondenz, Downloads, Dateien, Texte, Bilder, Fotos, Grafiken, Videos, Webcasts, Publikationen, Tools, Ressourcen, Software, Code, Programme, Applets, Widgets, Applikationen, Produkte und alle anderen Inhalte („Inhalte“) und Dienstleistungen und Angebote („Dienste“), die von Dritten zur Verfügung gestellt werden, werden unter der alleinigen Verantwortung der Dienstleister bereitgestellt, die sie produziert haben.

Die Vorenthaltung, Entfernung oder Aussetzung einzelner oder aller dieser Inhalte und Dienste ist nicht beschränkt, und die Nutzung von und der Zugang zu Inhalten und Diensten, die über Produkte von LG Electronics von den Dienstleistern bereitgestellt werden, können jederzeit ohne vorherige Ankündigung geändert werden.

Wenn Sie Anfragen oder Fragen zu Inhalten und Diensten haben, können Sie auf der Website des Dienstleisters die aktuellsten Informationen nachlesen. LG Electronics ist nicht verantwortlich für Kundendienstleistungen im Zusammenhang mit den Inhalten und Diensten und übernimmt keine Verpflichtungen. Alle Fragen oder Anforderungen bezüglich der Inhalte und Dienste sind direkt von den jeweiligen Inhalts- und Dienstleistern zu beantworten bzw. zu erfüllen.

Es ist klar, dass LG Electronics nicht für Inhalte oder Dienste oder für Änderungen, Entfernung oder Aussetzung jedes Inhalts oder Dienstes verantwortlich ist und die Nutzung oder den Zugang zu diesen Inhalten oder Diensten nicht bestätigt oder garantiert.

| Information: Hinweis bezüglich Open-Source-Software

Um den in diesem Produkt enthaltenen Quellcode unter der GPL, LGPL, MPL und anderen Open-Source-Lizenzen, die zur Offenlegung des Quellcodes verpflichten, zu erhalten und um Zugang zu allen genannten Lizenzbedingungen, Copyright-Hinweisen und anderen relevanten Dokumenten zu erhalten, besuchen Sie bitte <https://opensource.lge.com>.

LG Electronics bietet gegen eine kostendeckende Gebühr (Medium, Versand und Bearbeitung) den Quellcode auf CD-ROM an. Senden Sie dazu eine Anfrage per E-Mail an: opensource@lge.com.

Dieses Angebot gilt für jeden, der diese Informationen erhält, für einen Zeitraum von drei Jahren nach der letzten Lieferung dieses Produkts.

| Handhabung des Produkts

Bei Lieferung des Produkts

Bitte bewahren Sie die Originalverpackung auf. Um einen maximalen Schutz beim Transport des Gerätes zu erreichen, verpacken Sie das Gerät in der Originalverpackung.

Die äußeren Oberflächen reinigen

- In unmittelbarer Nähe des Produkts keine volatilen Flüssigkeiten wie Insektizidspray verwenden.
- Durch Abwischen mit zu viel Druck könnte die Oberfläche beschädigt werden.
- Darauf achten, dass Gummi oder Plastikprodukte nicht über einen längeren Zeitraum in Kontakt sind mit dem Produkt.

Das Produkt reinigen

Benutzen Sie ein weiches, trockenes Tuch, um dieses Produkt zu reinigen. Falls die Oberflächen sehr schmutzig sind, benutzen Sie ein weiches Tuch, das mit einer milden Waschmittellösung leicht angefeuchtet ist. Keine starken Lösungsmittel wie Alkohol, Benzin oder Verdünner verwenden, da diese die Oberfläche des Produkts beschädigen könnten.

