

DENON[®]

CEOL

NETZWERK CD-RECEIVER RCD-N12DAB

Bedienungsanleitung

[Vorder-/
Oberseite](#)[Rückseite](#)[Fernbedienung](#)[Index](#)

Zubehör	8
Einlegen der Batterien	9
Reichweite der Fernbedienung	9
Bezeichnung und Funktionen der Teile	10
Vorder-/Oberseite	10
Rückseite	13
Fernbedienung	15

Anschlüsse

Anschließen der Lautsprecher	20
Anschließen der Lautsprecherkabel	20
Anschließen der Lautsprecher	21
Anschließen der Subwoofer	21
Anschließen von Aktivlautsprechern	22
Anschließen eines digitalen Geräts	23
Anschließen eines analogen Geräts	24
Anschließen eines USB-Flash-Laufwerks an den USB-Anschluss	25
Anschließen einer DAB-/UKW-Antenne	26
Anschließen an ein Heim-Netzwerk (LAN)	27
Kabelgebundenes LAN	27
WLAN	28
Anschluss des Netzkabels	29



Wiedergabe

Grundfunktionen	31
Stromversorgung einschalten	31
Umschalten der Stromversorgung auf Standby	31
Auswählen der Eingangsquelle	32
Einstellung der Lautstärke	32
Vorübergehendes Ausschalten des Tons (Stummschaltung)	32
Wiedergeben von Internetradio	33
Wiedergeben von Internetradio	34
Wiedergeben von auf einem Computer oder auf einem NAS gespeicherten Dateien	35
Wiedergeben von auf einem Computer oder auf einem NAS gespeicherten Dateien	36
Wiedergeben eines USB-Flash-Laufwerks	38
Wiedergeben von Dateien, die auf USB-Flash-Laufwerken gespeichert sind	39
Wiedergabe von Musik von einem Bluetooth-Gerät	41
Wiedergabe von Musik von einem Bluetooth-Gerät	42
Kopplung mit anderen Bluetooth-Geräten	43
Erneutes Verbinden von einem Bluetooth-Gerät mit diesem Gerät	44

Audio-Wiedergabe über Bluetooth-Kopfhörer	45
Audio-Wiedergabe über Bluetooth-Kopfhörer	46
Erneutes Verbinden mit einem Bluetooth-Kopfhörer	47
Trennen der Verbindung des Bluetooth-Kopfhörers	47
Abrufen der HEOS-App	48
Erstmaliges Einrichten der HEOS-App mit einem Gerät mit integriertem HEOS	49
Hinzufügen der Registrierung von Geräten mit integriertem HEOS in der HEOS-App	50
HEOS Konto	51
Wiedergabe über Musik-Streamingdienste	52
Dieselbe Musik in mehreren Räumen anhören	55
Abspielen von CDs	59
Abspielen von CDs	59
Wiedergabe der Titel in festgelegter Reihenfolge (Wiedergabeprogrammierung)	61
Abspielen von Daten-CDs	62
Wiedergabe von Dateien	63



Wiedergabe von DAB-/UKW-Sendungen	65	Wiedergabe von digitaler Eingangsquelle	72
Wiedergabe von DAB-/UKW-Sendungen	65	Wiedergabe von analoger Eingangsquelle	74
Ändern des Modus für die UKW-Sendereinstellung (Abstimm-Modus)	66	AirPlay-Funktion	75
Voreinstellung von DAB-/UKW-Sendern	66	Wiedergeben von Titeln von Ihrem iPhone, iPod touch, iPad oder Mac	76
Automatische Speicherung von UKW-Sendern (Automatische Speicherung)	67	Wiedergeben von Titeln von einem Windows-Computer	76
Wiedergabe von in der Speicherliste registrierten Sendern	67	Wiedergabe eines Titels von Ihrem iPhone, iPod touch, iPad oder Mac auf mehreren synchronisierten Geräten (AirPlay 2)	77
Löschen einer Station aus der Speicherliste	68	Spotify Connect-Funktion	78
Automatische Suche von DAB-Radiosendern	68	Wiedergeben von Musik aus Spotify auf diesem Gerät	78
Umschalten der Empfangsinformationen für den derzeit eingestellten DAB-Sender	69	Praktische Funktionen	79
RDS-Suche	69	Wiedergabe eines HEOS Favoriten	80
PTY-Suche	70	Hinzufügen zu einem HEOS Favoriten	80
TP-Suche	71	Löschen eines HEOS Favoriten	81
Radiotext	71	Einstellen der Display-Helligkeit	81
		Verwenden der Einschlaf Funktion	82
		Überprüfen der Restzeit	82
		Schnellwahl-Funktion	83



Einstellungen

Menüübersicht	84
Menübedienung	87
Zeicheneingabe	88
Verwenden der Zahlentasten	88
Verwenden der Cursor-Tasten	89
Audio	91
SDB/Tone	91
Lautstärkegrenze	91
Kopfhörer-Verstärkung	92
Lautsprecher-Optimierung	92
TV	93
TV-Eingang	93
HDMI Ausschaltsteuerung	94
Allgemeines	95
Alarm	95
Uhr	96
Uhr-Modus	97
IR-Steuerung	97
Automat. CD-Wiedergabe	98
Sprache	98
Automat. Standby	98
Informationen	99
Zurücksetzen	99

Netzwerk	100
Netzwerk-Informationen	100
W-LAN	100
Bluetooth	101
Netzwerk-Steuerung	102
AirPlay-Konfiguration	102
DAB	103
Abstimm-Hilfe	103
Stationsreihenfolg.	103
DRC (Steuerung des Dynamikbereichs)	103
DAB-Initialisierung	103
DAB-Version	103
Verbinden mit dem Netzwerk mithilfe der WPS-Taste am Router	104



Tipps

Tipps	106
Fehlersuche	108
Das Gerät lässt sich nicht einschalten oder schaltet sich ab	109
Die Leuchte blinkt	109
Es ist keine Bedienung über die Fernbedienung möglich	111
Das Display des Geräts bleibt leer	111
Es ist kein Ton zu hören	112
Der Ton wird unterbrochen, und es treten Störgeräusche auf	113
Der Ton wird nicht wie gewünscht ausgegeben	115
AirPlay kann nicht wiedergegeben werden	116
USB-Flash-Laufwerke können nicht wiedergegeben werden	117
Dateinamen auf dem USB-Flash-Laufwerk werden nicht ordnungsgemäß angezeigt	118
Der Bluetooth kann nicht wiedergegeben werden	118

Das Internetradio kann nicht wiedergegeben werden	121
Musikdateien auf dem Computer oder NAS können nicht wiedergegeben werden (Musikserver)	122
Verschiedene Onlinedienste können nicht wiedergegeben werden	123
Es ist keine Verbindung zu einem WLAN möglich	123
Die Wiedergabe von Discs ist nicht möglich	124
Audio von digitalen Geräten kann nicht wiedergegeben werden (HDMI/optisch)	125
Die Eingangsquelle wechselt zu "HDMI" oder "Optical"	125
Die HDMI-Steuerfunktion funktioniert nicht	125
Fehlermeldungen zu Update/Upgrade	126
Zurücksetzen der Netzwerkeinstellungen	127
Zurücksetzen auf die Werkseinstellungen	128



Anhang

Wiedergabe von Discs	129
Dateien	129
Wiedergabereihenfolge von Musikdateien	130
Informationen zu Discs und Dateien	131
Wiedergeben eines USB-Flash-Laufwerks	132
Warnhinweise zur Verwendung von Medien	134
Einlegen von Discs	134
Der Umgang mit Medien	135
Reinigen von Discs	135
Digitaler Eingang	136
Wiedergabe von einem Bluetooth-Gerät	136
Wiedergeben von auf einem Computer oder auf einem NAS gespeicherten Dateien	137
Wiedergeben von Internetradio	138
Speicher der letzten Funktion	138
Informationen zu HDMI	139
Erklärung der Fachausdrücke	140
Informationen zu Marken	144
Technische Daten	145
Index	151





Vielen Dank für den Kauf dieses Denon-Produkts.

Um einen fehlerfreien Betrieb sicherzustellen, lesen Sie bitte sorgfältig dieses Handbuch, bevor Sie das Gerät in Betrieb setzen. Bewahren Sie diese Bedienungsanleitung nach der Lektüre zum späteren Nachschlagen auf.

Zubehör

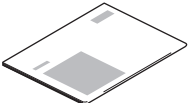
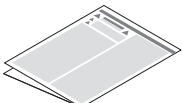
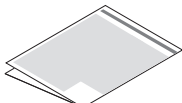
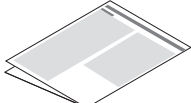
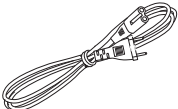
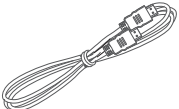
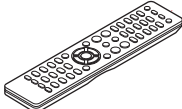
Überprüfen Sie, ob folgende Teile im Lieferumfang des Produkts enthalten sind.

 <p>Kurzanleitung</p>	 <p>Sicherheitshinweise</p>	 <p>Warnhinweise zur Verwendung von Batterien</p>	 <p>Hinweise zum Radio</p>
 <p>Netzkabel</p>	 <p>HDMI-Kabel</p>	 <p>Fernbedienung (RC-1255)</p>	 <p>2x R03/AAA-Batterien</p>
 <p>DAB-/UKW-Zimmerantenne</p>			

Einlegen der Batterien

- 1 Öffnen Sie die hintere Abdeckung in Richtung des Pfeils, und nehmen Sie sie ab.

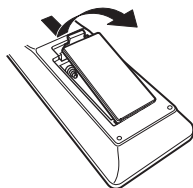

- 2 Legen Sie zwei Batterien korrekt entsprechend der Abbildung in das Batteriefach ein.

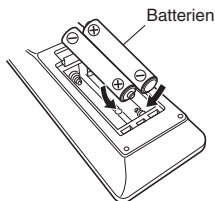

- 3 Setzen Sie die hintere Abdeckung wieder ein.

HINWEIS

- Beachten Sie folgende Hinweise, um Schäden oder ein Auslaufen der Batterien zu vermeiden:
 - Verwenden Sie neue und alte Batterien nicht zusammen.
 - Verwenden Sie nicht zwei unterschiedliche Batteriearten.
- Nehmen Sie die Batterien aus der Fernbedienung, wenn diese längere Zeit nicht benutzt wird.
- Wenn eine Batterie ausläuft, wischen Sie die Flüssigkeit im Batteriefach sorgfältig auf, und legen Sie neue Batterien ein.

Reichweite der Fernbedienung

Richten Sie die Fernbedienung bei der Bedienung auf den Fernbedienungssensor.

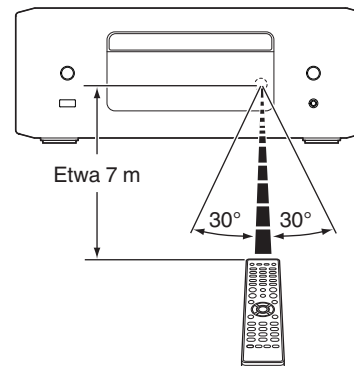

Bezeichnung und Funktionen der Teile

Vorder-/Oberseite

[Oberseite]

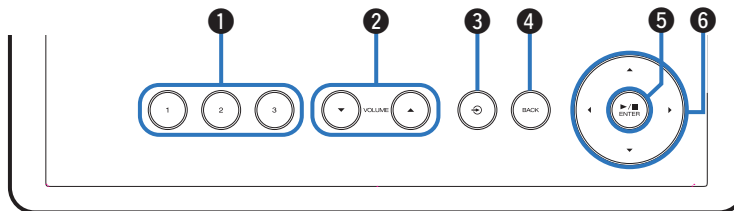

[Vorderseite]

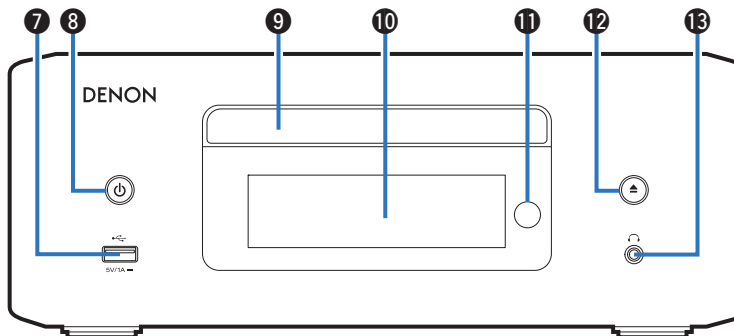

Weitere Informationen hierzu finden Sie auf der nächsten Seite.

[Oberseite]

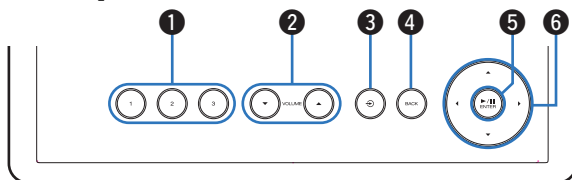

[Vorderseite]

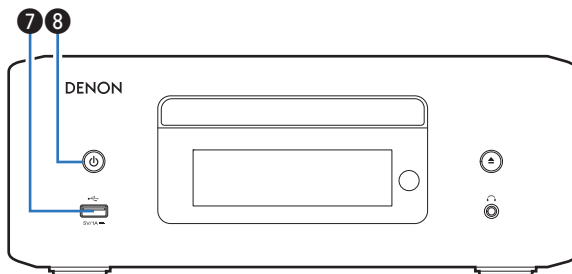
**1 QUICK SELECT-Tasten (1 – 3)**

Diese rufen die für die jeweilige Taste registrierten Einstellungen ab, z. B. Eingangsquelle, Lautstärkepegel und "SDB/Tone" im Einrichtungsmenü. (☞ S. 83)

2 VOLUME-Tasten (▲▼)

Einstellung der Lautstärke.

3 Taste zum Umschalten der Eingangsquelle (⊞)

Ermöglicht die Auswahl der Eingangsquelle.

4 BACK Taste

Ermöglicht das Zurückkehren zum vorherigen Element.

5 Wiedergabe-/Pause-/ENTER-Taste (▶/⏸/ENTER)

Gibt Titel wieder, hält diese an und bestätigt den ausgewählten Inhalt.

6 Cursor-Tasten (Δ▽◀▶)

Ermöglichen die Auswahl von Elementen.

7 USB-Port (🔌)

Dieser wird verwendet, um USB-Speicher (wie USB-Flash-Laufwerke) anzuschließen.

(☞ S. 38)

8 Netztaaste (🔌)

Schaltet das Gerät ein/aus (Standby). (☞ S. 31)

Netzanzeige

Leuchtet entsprechend dem Einschaltstatus folgendermaßen:

- Weiß: Eingeschaltet
- Aus: Standby



【Vorderseite】

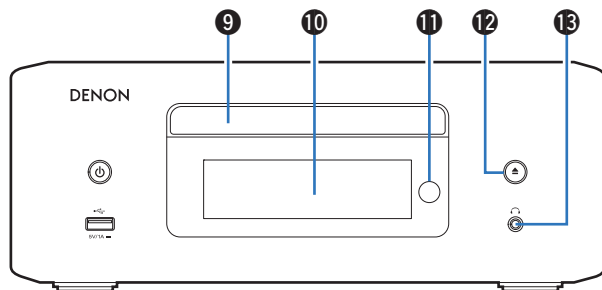

⑨ **CD-Fachs**

Ermöglicht das Einlegen einer Disc. (☞ S. 134)

⑩ **Display**

Zeigt unterschiedliche Informationen an.

⑪ **Fernbedienungssensor**

Empfängt Signale von der Fernbedienung. (☞ S. 9)

⑫ **Taste zum Öffnen/Schließen des CD-Fachs (▲)**

Öffnet und schließt das Disc-Fach. (☞ S. 59)

⑬ **Kopfhörerbuchse (🎧)**

Ermöglicht den Anschluss von Kopfhörern.

Wenn der Kopfhörer an diese Buchse angeschlossen ist, wird an den Lautsprecheranschlüssen und an den AUDIO OUT-Anschlüssen (inklusive SUBWOOFER-Anschluss) kein Ton mehr ausgegeben.

HINWEIS

- Zur Vermeidung von Gehörschäden sollte die Lautstärke nicht übermäßig hoch eingestellt werden.

Rückseite

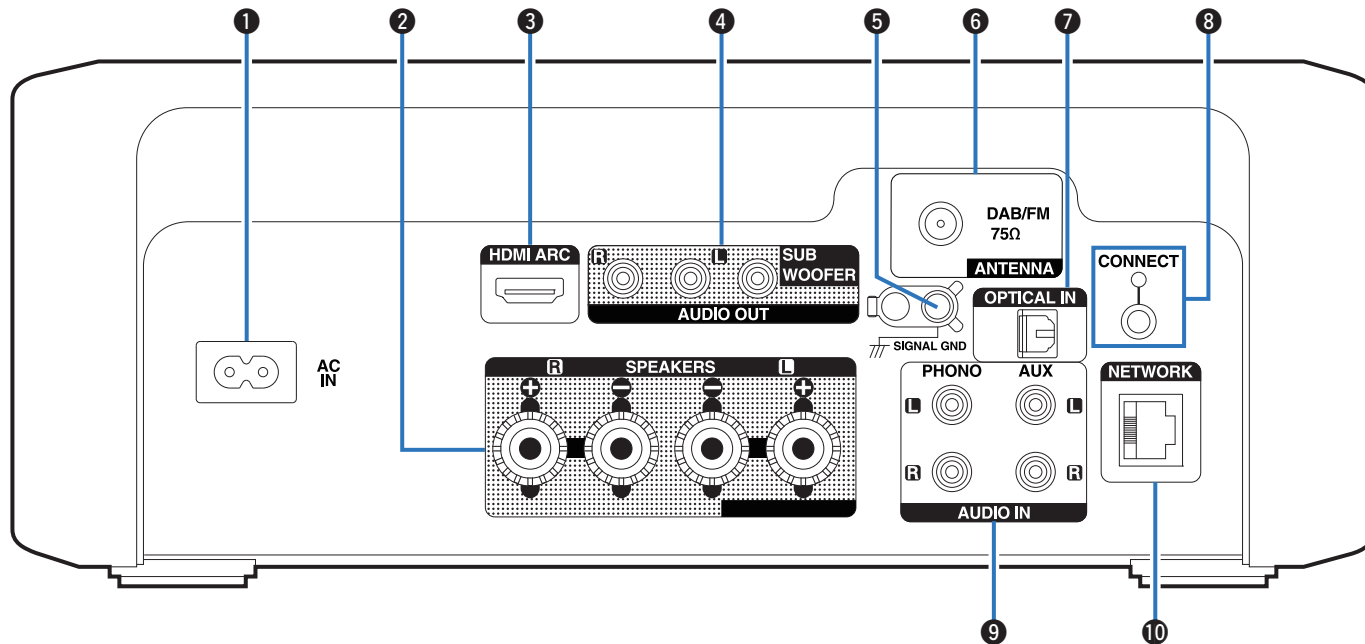

Weitere Informationen hierzu finden Sie auf der nächsten Seite.



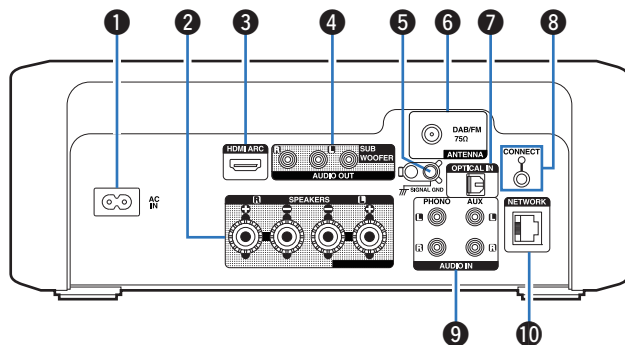

❶ Wechselstromeingang (AC IN)

Schließen Sie hier das Netzkabel an. (☞ S. 29)

❷ Lautsprecheranschlüsse (SPEAKERS)

Ermöglichen den Anschluss von Lautsprechern. (☞ S. 20)

❸ HDMI-Anschluss (HDMI ARC)

Wird verwendet, um einen mit der ARC-Funktion kompatiblen Fernseher anzuschließen. (☞ S. 23)

❹ AUDIO OUT-Anschlüsse

Werden verwendet, um Aktivlautsprecher oder einen Subwoofer anzuschließen.

- "Anschließen des Subwoofers" (☞ S. 21)
- "Anschließen von Aktivlautsprechern" (☞ S. 22)

❺ SIGNAL GND-Anschluss

Ermöglicht den Anschluss eines Erdungskabels für den Schallplattenspieler. (☞ S. 24)

❻ Anschluss für die DAB-/UKW-Antenne (ANTENNA)

Wird zum Anschluss einer DAB-/UKW-Antenne verwendet. (☞ S. 26)

❼ OPTICAL IN-Anschluss

Anschließen an ein Gerät mit einem optischen digitalen Audio-Ausgangsanschluss. (☞ S. 23)

❽ CONNECT-Taste/Leuchte

Wird für die Wi-Fi-Einrichtung verwendet. (☞ S. 104)

❾ AUDIO IN-Anschlüsse

Anschließen an ein Gerät mit analogen Audioausgängen. (☞ S. 24)

❿ NETWORK-Anschluss

Ermöglicht den Anschluss an ein LAN-Kabel beim Anschließen an ein kabelgebundenes LAN-Netzwerk. (☞ S. 27)



Fernbedienung

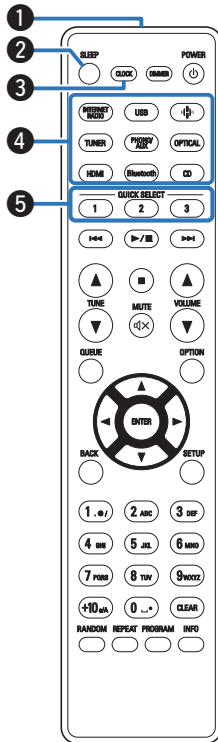

1 Fernbedienungssignalsender

Überträgt Signale von der Fernbedienung. (☞ S. 9)

2 SLEEP-Taste

Ermöglicht die Einstellung der Einschlaffunktion. (☞ S. 82)

3 CLOCK-Taste

Auf dem Gerät wird die aktuelle Zeit angezeigt. (☞ S. 82)

4 Tasten zu Auswahl der Eingangsquelle

Wählen die Eingangsquelle aus. (☞ S. 32)

5 QUICK SELECT-Tasten (1 – 3)

Rufen für die einzelnen Tasten im Einrichtungsmenü registrierte Einstellungen wie etwa Eingangsquelle, Lautstärke und "SDB/Tone" ab. (☞ S. 83)



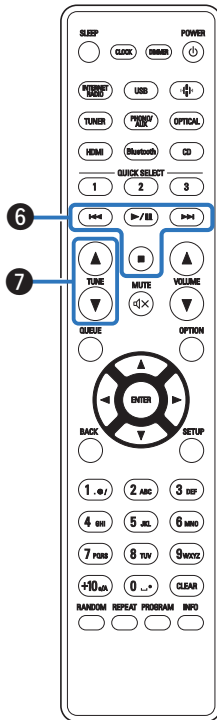

6 Systemtasten

Ermöglichen die Nutzung von Wiedergabefunktionen.

- Wiedergabe-/Pausetaste (▶||)
- Drücken Sie diese Taste, um die Wiedergabe zu unterbrechen. Wenn sie gedrückt wird, während die Wiedergabe unterbrochen oder beendet ist, wird die Wiedergabe ab dem zuletzt gespielten Titel fortgesetzt.
- Taste für Vorwärtsspringen (▶▶)
- Drücken Sie diese Taste während der Wiedergabe, um den nächsten Titel abzuspielen.
- Drücken Sie diese Taste während der Tuner-Wiedergabe, um Sender auszuwählen, die in der Liste der Voreinstellungen registriert sind. (☞ S. 67)
- Taste für Rückwärtsspringen (◀◀)
- Drücken Sie diese Taste während der Wiedergabe, um den aktuellen Titel neu zu starten oder den vorherigen Titel abzuspielen. Drücken Sie diese Taste während der Tuner-Wiedergabe, um Sender auszuwählen, die in der Liste der Voreinstellungen registriert sind. (☞ S. 67)
- Stopp-Taste (■)
- Drücken Sie diese Taste, um die Wiedergabe zu beenden.



- Je nach Eingangsquelle und Online-Dienst kann der Vorgang nicht durchgeführt werden.

7 TUNE-Tasten (▲▼)

Ermöglichen die Bedienung des Tuners. (☞ S. 65)



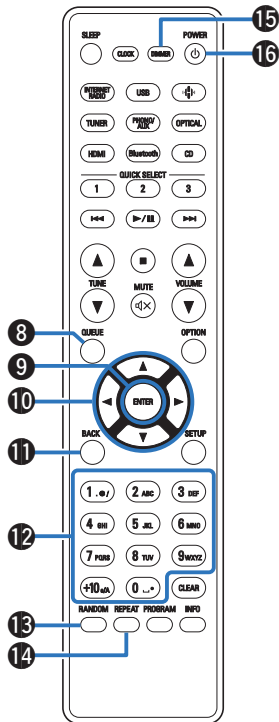

8 QUEUE-Taste

Zeigt die Warteschlange an.

- “Wiedergeben von Internetradio” (☞ S. 33)
- “Wiedergeben von auf einem Computer oder auf einem NAS gespeicherten Dateien” (☞ S. 35)
- “Wiedergeben eines USB-Flash-Laufwerks” (☞ S. 38)

9 ENTER-Taste

Diese Taste bestätigt die Auswahl.

10 Pfeiltasten (Δ∇◀▶)

Ermöglichen die Auswahl von Elementen.

11 BACK-Taste

Ermöglicht das Zurückkehren zum vorherigen Element.

12 Zahlen-/Buchstabentasten (0 – 9, +10)

Ermöglichen die Eingabe von Buchstaben und Zahlen in das Gerät. (☞ S. 88)

13 RANDOM-Taste

Schaltet die Zufallswiedergabe ein.

14 REPEAT-Taste

Schaltet die wiederholte Wiedergabe ein.

15 DIMMER-Taste

Displayhelligkeit dieses Geräts einstellen. (☞ S. 81)

16 Netztaaste (POWER ⏻)

Schaltet das Gerät ein/aus (Standby). (☞ S. 31)



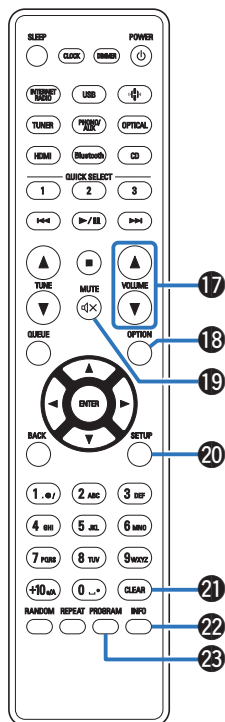

17 VOLUME-Tasten (▲▼)

Einstellung der Lautstärke. (☞ S. 32)

18 OPTION-Taste

Ruft das Optionsmenü auf.



- Ein Optionsmenü wird nicht für alle Eingangsquellen angezeigt.

19 MUTE-Taste (🔇)

Stellt die Audioausgabe stumm. (☞ S. 32)

20 SETUP-Taste

Das Einrichtungs Menü wird auf dem Display angezeigt. (☞ S. 86)

21 CLEAR-Taste

Verwirft die Einstellungen.

22 Informationstaste (INFO)

Ermöglicht das Umschalten der Titelinformationen, die während der Wiedergabe im Display angezeigt werden.

23 PROGRAM-Taste

- Aktiviert die Programmwiedergabe. (☞ S. 61)
- Ermöglicht das Umschalten des Wiedergabebereichs auf einer Daten-CD. (☞ S. 64)



■ Inhalt







Anschließen der Lautsprecher	20
Anschließen eines digitalen Geräts	23
Anschließen eines analogen Geräts	24
Anschließen eines USB-Flash-Laufwerks an den USB-Anschluss	25
Anschließen einer DAB-/UKW-Antenne	26
Anschließen an ein Heim-Netzwerk (LAN)	27
Anschluss des Netzkabels	29

HINWEIS

- Stecken Sie das Netzkabel erst dann an, wenn alle Geräte angeschlossen wurden.
- Bündeln Sie Netzkabel und Anschlusskabel nicht. Dadurch können Brummen oder Störungen entstehen.

■ Anschlusskabel

Legen Sie sich die für die anzuschließenden Geräte erforderlichen Kabel bereit.

Lautsprecherkabel (nicht im Lieferumfang enthalten)	
Subwoofer-Kabel (nicht im Lieferumfang enthalten)	
HDMI-Kabel (im Lieferumfang enthalten)	
Optisches Kabel (nicht im Lieferumfang enthalten)	
Audiokabel (nicht im Lieferumfang enthalten)	
LAN-Kabel (nicht im Lieferumfang enthalten)	



Anschließen der Lautsprecher

HINWEIS

- Trennen Sie die Stromversorgung des Geräts, bevor Sie die Lautsprecher anschließen. Schalten Sie auch den Subwoofer aus.
- Schließen Sie die Lautsprecherkabel so an, dass sie an den Anschlussbuchsen nicht überstehen. Die Schutzschaltung kann u. U. aktiviert werden, wenn die Adern die Schalttafel berühren oder wenn die Plus- und Minuspole einander berühren. "Überlastschutz" (☞ S. 143)
- Berühren Sie die Anschlussbuchsen der Lautsprecher nicht, wenn das Gerät an das Stromnetz angeschlossen ist. Dies kann zu einem Stromschlag führen.
- Verwenden Sie Lautsprecher mit einer Impedanz von 4 bis 16 Ω /Ohm.

Anschließen der Lautsprecherkabel

Schließen Sie das Lautsprecherkabel mit der roten Gummikappe am + Lautsprecheranschluss (rot) und das andere Kabel am - Lautsprecheranschluss an.

- 1 Isolieren Sie ca. 10 mm des Lautsprecherkabelendes ab, verzwirbeln Sie das Ende der Ader fest, oder versehen Sie es mit einem Kabelschuh.**



- 2 Drehen Sie den Lautsprecheranschluss gegen den Uhrzeigersinn, um ihn zu lösen.**



- 3 Führen Sie Ader des Lautsprecherkabels vollständig in den Lautsprecheranschluss ein.**

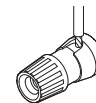

- 4 Drehen Sie den Lautsprecheranschluss im Uhrzeigersinn, um ihn festzuziehen.**

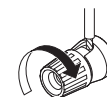

Anschließen der Lautsprecher

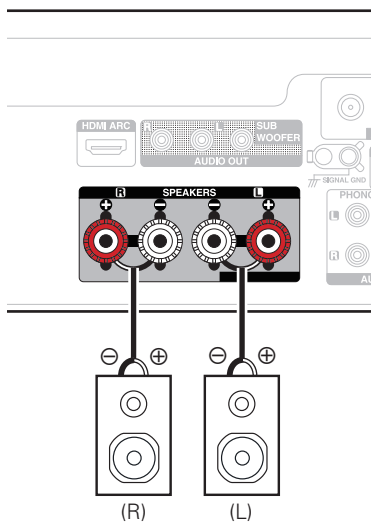

- Wir empfehlen die Verwendung dieses Geräts mit den SC-N10-Lautsprechern derselben Serie (nicht im Lieferumfang enthalten).

Anschließen der Subwoofer

Verwenden Sie zum Anschließen des Subwoofers ein Subwoofer-Kabel.

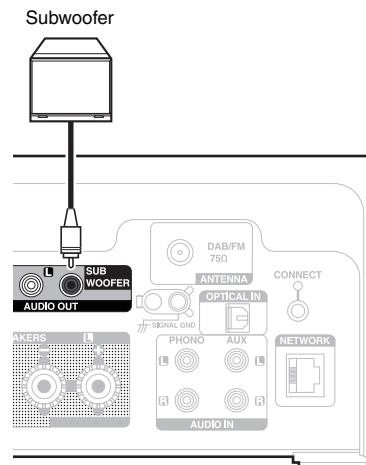

Anschließen von Aktivlautsprechern

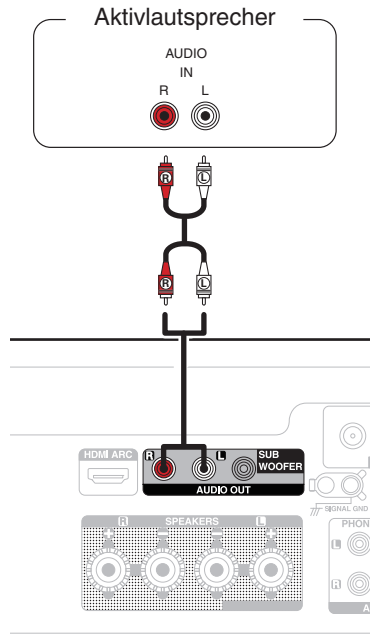

- Sie können den analogen Audioausgangspegel über die Tasten VOLUME ▲▼ einstellen. Die Lautstärke des analogen Audioausgangs ist mit der Lautstärke des Lautsprechers verknüpft.
- Einzelheiten zum Anschließen von Aktivlautsprechern an dieses Gerät finden Sie in der Bedienungsanleitung Ihrer Aktivlautsprecher.



Anschließen eines digitalen Geräts

Schließen Sie dieses Gerät an ein Gerät mit digitalen Ausgängen, wie beispielsweise einen Fernseher, an.

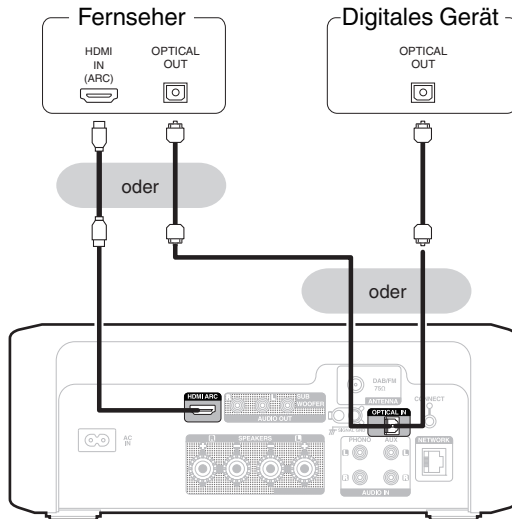

- Wenn ein Fernseher an dieses Gerät angeschlossen wird, schalten Sie die Audioausgabe der internen Lautsprecher dieses Fernsehers ab. Weitere Informationen finden Sie in der Bedienungsanleitung Ihres Fernsehers.
- Wenn Sie den HDMI ARC-Anschluss dieses Geräts an Ihren Fernseher anschließen, verbinden Sie ihn mit dem HDMI-Eingangsanschluss Ihres Fernsehers, der die ARC-Funktion unterstützt.
- Wenn Sie dieses Gerät an einen Fernseher anschließen, der die ARC-Funktion nicht unterstützt, verwenden Sie eine optische Verbindung, um den Fernseherton wiederzugeben.

HINWEIS

- Nur die PCM-2-Kanal-Einstellung kann verwendet werden, um Ton von einem Fernseher über die HDMI ARC-Funktion und den optischen Anschluss wiederzugeben. Stellen Sie in den Einstellungen des Fernsehers "PCM 2ch" als Audioformat ein.
- In dieses Gerät können lineare PCM-Signale mit einer Abtastfrequenz von 32 kHz, 44,1 kHz, 48 kHz, 88,2 kHz, 96 kHz, 176,4 kHz oder 192 kHz eingegeben werden.
- Geben Sie keine Nicht-PCM-Signale wie Dolby Digital, DTS und AAC in das Gerät ein. Dies verursacht Rauschen und kann die Lautsprecher beschädigen.

■ Technische Daten der unterstützten Audioformate

Siehe "Digitaler Eingang" (🔧 S. 136).



Anschließen eines analogen Geräts

Über den analogen Audioausgang haben Sie die Möglichkeit, dieses Gerät an verschiedene andere Geräte anzuschließen. Dieses Gerät ist mit Schallplattenspielern kompatibel, die mit einem Tonabnehmer mit beweglichem Magneten (MM) ausgestattet sind. Wenn Sie einen Schallplattenspieler mit einem MC-Tonabnehmer (Drehspule mit geringer Leistung) an dieses Gerät anschließen, verwenden Sie einen handelsüblichen MC-Vorverstärker oder einen Aufwärtstransformator. Wenn Sie die Eingangsquelle des Geräts auf "PHONO" stellen und aus Versehen die Lautstärke erhöhen, ohne einen Plattenspieler anzuschließen, kann ein brummendes Geräusch aus den Lautsprechern auftreten.

HINWEIS

- Der Erdungsanschluss (SIGNAL GND) dieses Geräts dient nicht zur Sicherheitserdung. Wenn dieser Anschluss bei starken Störgeräuschen angeschlossen wird, können die Geräusche reduziert werden. Beachten Sie, dass die Erdungsleitung, abhängig vom Plattenspieler, auch den umgekehrten Effekt der Geräuscherhöhung haben kann. In diesem Fall ist es nicht nötig, das Erdungskabel anzuschließen.

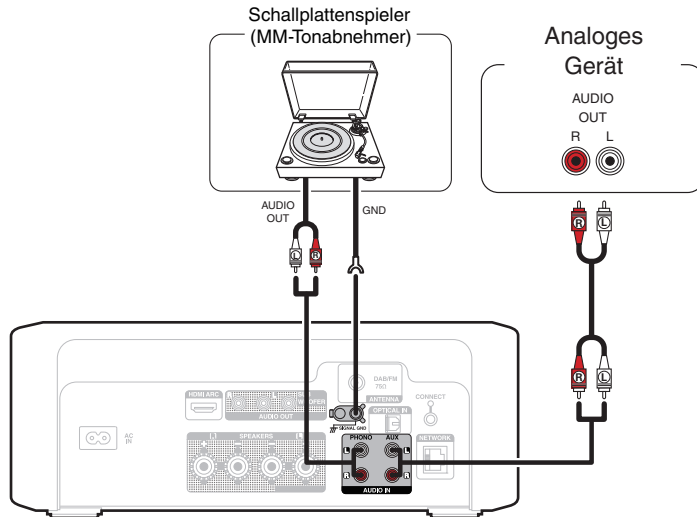

Anschließen eines USB-Flash-Laufwerks an den USB-Anschluss

Bedienungsanleitungen finden Sie unter "Wiedergeben eines USB-Flash-Laufwerks" (📖 S. 38).

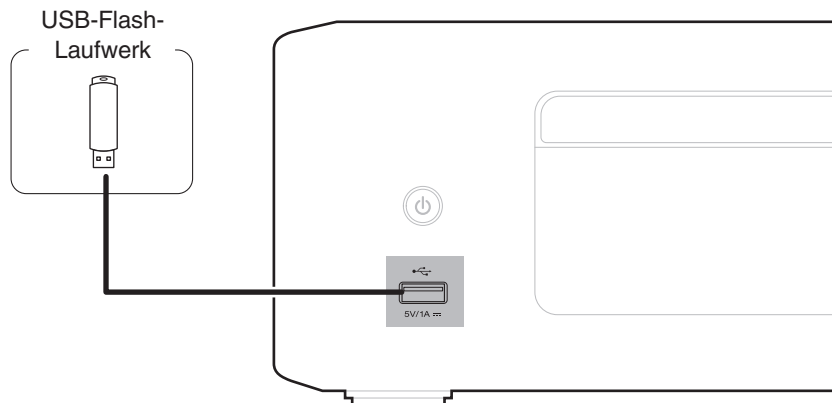

- Denon kann nicht garantieren, dass alle USB-Flash-Laufwerke verwendet oder mit Strom versorgt werden können. Wenn Sie ein tragbares USB-Festplattenlaufwerk (HDD) verwenden, das mit einem Netzadapter geliefert wurde, verwenden Sie den mitgelieferten Netzadapter dieses Geräts.

HINWEIS

- USB-Flash-Laufwerke können nicht über einen USB-Hub verwendet werden.
- Es ist nicht möglich, dieses Gerät zu verwenden, wenn es per USB-Kabel an den USB-Anschluss eines Computers angeschlossen wird.
- Verwenden Sie kein Verlängerungskabel, wenn Sie ein USB-Flash-Laufwerk anschließen. Dieses könnte Radio-Interferenzen mit anderen Geräten verursachen.



Anschließen einer DAB-/UKW-Antenne

Wenn der Radioempfang nach dem Anschließen der Antenne einwandfrei funktioniert, fixieren Sie die Antenne mit Klebeband an einer Stelle, an der das Hintergrundrauschen am geringsten und die Klangqualität am besten ist. "Wiedergabe von DAB-/UKW-Sendungen" (☞ S. 65)

DAB-/UKW-Zimmerantenne
(im Lieferumfang enthalten)

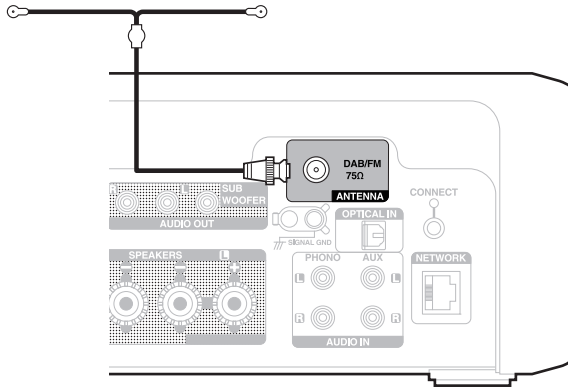

- Die im Lieferumfang enthaltene Zimmerantenne liefert die beste Leistung, wenn Sie sie bei der Ausrichtung an einer Wand entlang waagrecht und parallel zum Boden (jedoch über dem Boden) führen und dann die beiden Endvorrichtungen an der Wand befestigen. Da es sich bei diesem Antennentyp um eine Richtantenne handelt, muss sie für ein optimales Ergebnis ordnungsgemäß zur Sendequelle ausgerichtet werden.
- Wenn die Sendeanlage beispielsweise in Richtung Norden aufgestellt ist, sollten die beiden Enden der Antenne (mit den Endvorrichtungen) in Richtung Westen und Osten geführt werden.
- Wenn der Radioempfang gestört bleibt, ist eine Außenantenne zu empfehlen. Einzelheiten erfahren Sie in dem Fachgeschäft, in dem Sie das Gerät gekauft haben.



Anschließen an ein Heim-Netzwerk (LAN)

Sie können dieses Gerät über ein kabelgebundenes LAN oder über WLAN an ein Netzwerk anschließen.

Sie können dieses Gerät an Ihr Heimnetzwerk (LAN) anschließen, sodass die nachstehend aufgeführten Wiedergabe- und Bedienoptionen ausgeführt werden können.

- Wiedergabe von Netzwerkaudio wie Internetradio oder eines Mediaservers
- Wiedergabe über Musik-Streamingdienste
- Verwenden der Apple AirPlay-Funktion
- Bedienung dieses Geräts über das Netzwerk
- Bedienung über das HEOS WLAN Mehrraum-Soundsystem
- Firmware-Update

Wenden Sie sich für Einrichtung einer Internetverbindung an einen Internetdienstanbieter (ISP) oder einen Computerfachhandel.



- Wenn  auf dem Display dieses Geräts angezeigt wird, ist dieses Gerät mit keinem Netzwerk verbunden.

Kabelgebundenes LAN

Für den Anschluss über ein kabelgebundenes LAN verbinden Sie den Router über ein LAN-Kabel mit diesem Gerät, wie in der nachstehenden Abbildung dargestellt.

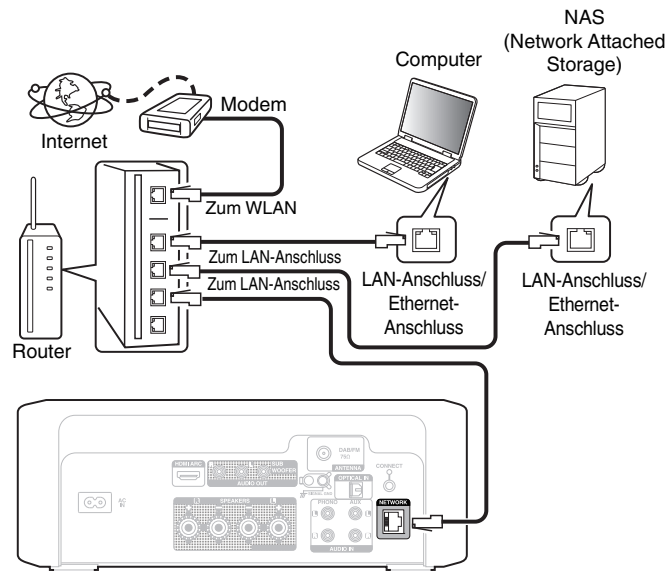

WLAN

Um eine Verbindung mit einem WLAN-Router herzustellen, laden Sie die HEOS-App auf Ihr Smartphone herunter und richten Sie dieses Gerät ein. (☞ S. 48)

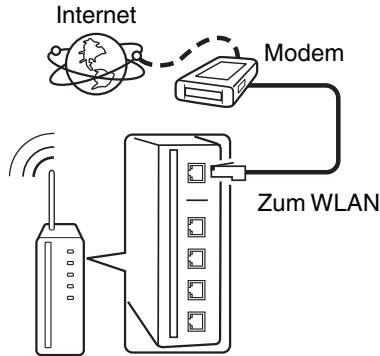

Router mit Access Point

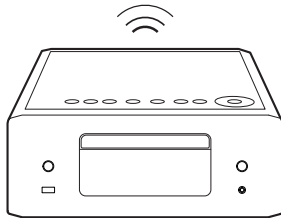

- Wenn Sie dieses Gerät verwenden, empfehlen wir einen Router mit folgenden Funktionen:
 - Integrierter DHCP-Server
Diese Funktion weist im LAN automatisch IP-Adressen zu.
 - Integrierter 100BASE-TX-Switch
Wenn Sie mehrere Geräte anschließen, empfehlen wir die Verwendung eines Switching Hubs mit einer Geschwindigkeit von mindestens 100 Mbps.
- Verwenden Sie nur geschirmte STP- oder ScTP LAN-Kabel (die im Fachhandel erhältlich sind). (CAT-5 oder höher empfohlen)
- Es wird ein herkömmliches geschirmtes LAN-Kabel empfohlen. Wenn Sie ein Flachkabel oder ein nicht geschirmtes Kabel verwenden, könnten andere Geräte gestört werden.

HINWEIS

- Welche Router verwendet werden können, ist vom ISP abhängig. Wenden Sie sich bei Fragen an den ISP oder den Computerfachhandel.
- Dieses Gerät ist nicht mit PPPoE kompatibel. Ein mit PPPoE kompatibler Router ist erforderlich, wenn Ihre Verbindung nicht für die Verwendung von PPPoE eingerichtet ist.
- Der NETWORK-Stecker darf nicht direkt mit dem LAN-Anschluss/Ethernet-Anschluss Ihres Computers verbunden werden.
- Einige Online-Dienste werden sonst möglicherweise ohne vorherige Benachrichtigung getrennt.



Anschluss des Netzkabels

Wenn alle Anschlüsse hergestellt wurden, schließen Sie den Netzstecker an die Steckdose an.

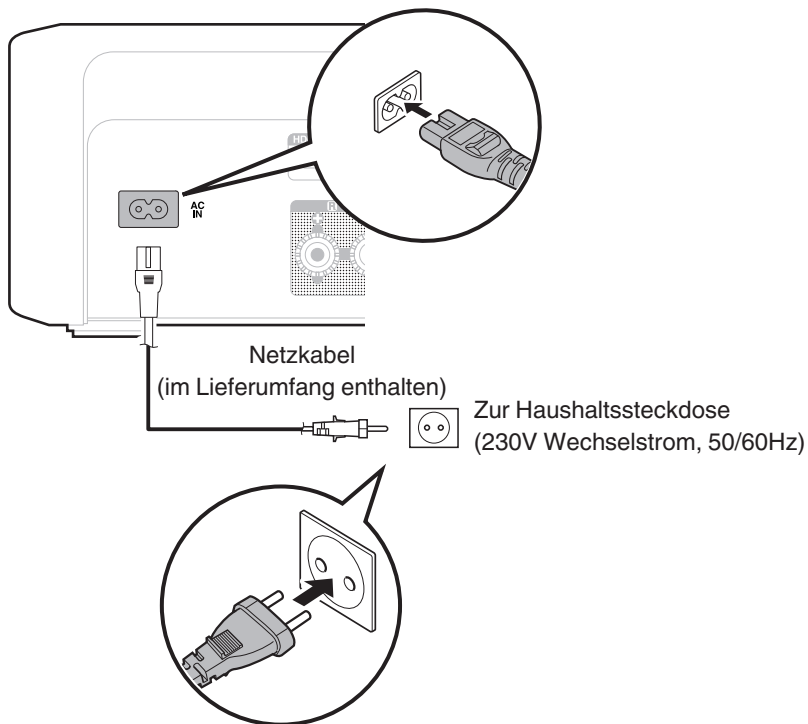

■ Inhalt

Grundfunktionen

Stromversorgung einschalten	31
Umschalten der Stromversorgung auf Standby	31
Auswählen der Eingangsquelle	32
Einstellung der Lautstärke	32
Vorübergehendes Ausschalten des Tons (Stummschaltung)	32

Wiedergabe von Netzwerkaudio/Services

Wiedergeben von Internetradio	33
Wiedergeben von auf einem Computer oder auf einem NAS gespeicherten Dateien	35
Abrufen der HEOS-App	48
AirPlay-Funktion	75
Spotify Connect-Funktion	78

Wiedergabe von einem Gerät

Wiedergeben eines USB-Flash-Laufwerks	38
Wiedergabe von Musik von einem Bluetooth-Gerät	41
Audio-Wiedergabe über Bluetooth-Kopfhörer	45
Abspielen von CDs	59
Abspielen von Daten-CDs	62
Wiedergabe von DAB-/UKW-Sendungen	65
Wiedergabe von digitaler Eingangsquelle	72
Wiedergabe von analoger Eingangsquelle	74

Praktische Funktionen

Wiedergabe eines HEOS Favoriten	80
Hinzufügen zu einem HEOS Favoriten	80
Löschen eines HEOS Favoriten	81
Einstellen der Display-Helligkeit	81
Verwenden der Einschlaffunktion	82
Überprüfen der Restzeit	82
Schnellwahl-Funktion	83



Grundfunktionen

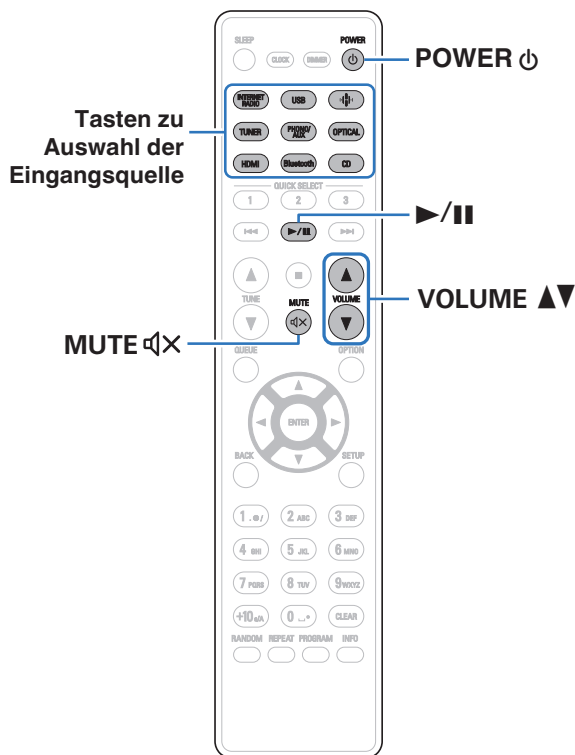

Stromversorgung einschalten

1 Drücken Sie zum Einschalten des Geräts auf POWER ⏻.

Die Netzanzeige leuchtet weiß.



- Sie können zum Einschalten aus dem Standby-Modus auch auf ⏻ am Hauptgerät drücken.
- Um das Gerät aus dem Standby Modus einzuschalten, können Sie auch ▶/⏸ drücken.

Umschalten der Stromversorgung auf Standby

1 Drücken Sie auf POWER ⏻.

Das Gerät wechselt in den Standby-Modus.



- Sie können das Gerät auch auf Standby schalten, indem Sie auf dem Gerät auf ⏻ drücken.

HINWEIS

- Es werden auch dann einige Geräteteile mit Strom versorgt, wenn sich das Gerät im Bereitschaftsmodus befindet. Ziehen Sie den Stecker aus der Steckdose, wenn Sie verreisen oder die Wohnung für längere Zeit verlassen.



Auswählen der Eingangsquelle

1 Drücken Sie die Auswahltaste für die Eingangsquelle um die Wiedergabe zu starten.

Die ausgewählte Eingangsquelle wird auf dem Display angezeigt.



- Dieses Gerät wechselt bei jedem Druck auf TUNER zwischen DAB und UKW.
- Sie können die Eingangsquelle auch durch Berühren von  am Hauptgerät auswählen.

Einstellung der Lautstärke

1 Stellen Sie die Lautstärke mit VOLUME ▲▼ ein.

Der Lautstärkepegel erscheint auf der Anzeige.



- Sie können die Lautstärke auch durch Berühren von VOLUME ▲▼ am Hauptgerät einstellen.

Vorübergehendes Ausschalten des Tons (Stummschaltung)

1 Drücken Sie MUTE .

Auf dem Display wird "Mute" angezeigt.



- Um die Stummschaltung aufzuheben, stellen Sie entweder die Lautstärke ein oder drücken Sie MUTE  erneut.





Wiedergeben von Internetradio

1 Drücken Sie INTERNET RADIO.

- Sie können auch auf  (HEOS Music) drücken. Verwenden Sie $\Delta \nabla$, um "Internet Radio" auszuwählen, und drücken Sie anschließend ENTER.

2 Wählen Sie den Sender aus, den Sie wiedergeben möchten.

Funktionstasten	Funktion
 *	Wiedergabe/Pause
	Stopp
 *	Springen zum vorherigen oder nächsten Titel
$\Delta \nabla$	Element auswählen
ENTER	Eingeben des ausgewählten Elements / Wiedergabe
BACK	Navigieren zu der nächsthöheren Ebene in der Hierarchie
INFO	Umschalten zwischen Titelname - Künstlername, dem Namen des Radiosenders und dem Dateiformat
QUEUE	Zeigt die Warteschlange an

* Bei der Wiedergabe von Podcasts aktiviert.



- Zeichen, die nicht angezeigt werden können, werden durch "." (Punkt).

HINWEIS

- Die Radiosenderdatenbank kann ohne Ankündigung eingestellt werden oder aus anderem Grund nicht verfügbar sein.



Wiedergeben von auf einem Computer oder auf einem NAS gespeicherten Dateien

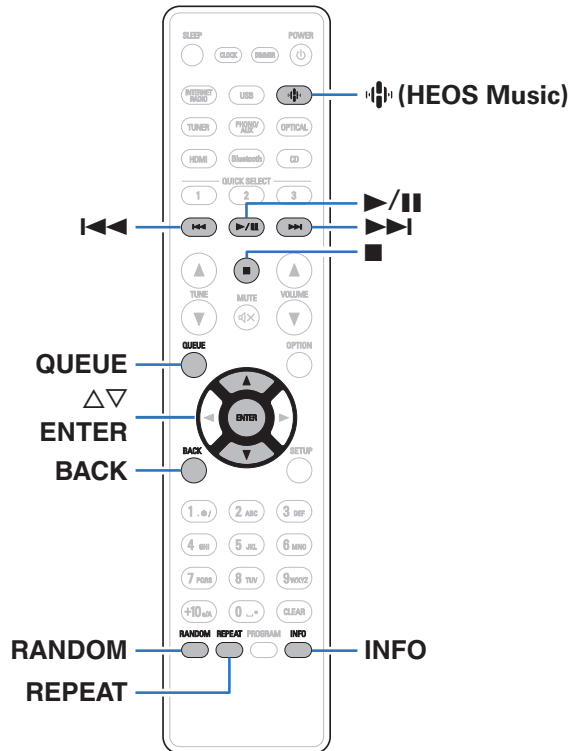

- Dieses Gerät kann Musikdateien und Wiedergabelisten (m3u, wpl) von DLNA-kompatiblen Servern in Ihrem Netzwerk, einschließlich Computer und NAS-Geräte, wiedergeben.
- Die folgenden Typen und Spezifikationen von Audioformaten werden von diesem Gerät für die Wiedergabe unterstützt. Weitere Informationen finden Sie unter "Wiedergeben von auf einem Computer oder auf einem NAS gespeicherten Dateien" (👉 S. 137).

- WMA
- MP3
- WAV
- MPEG-4 AAC
- FLAC
- Apple Lossless
- DSD



Wiedergeben von auf einem Computer oder auf einem NAS gespeicherten Dateien

Verwenden Sie diese Methode, um auf DLNA-Dateiservern gespeicherte Musikdateien oder Wiedergabelisten in Ihrem lokalen Netzwerk wiederzugeben.

1 Drücken Sie (HEOS Music).

Wenn ein Wiedergabeverlauf vorhanden ist, wird der zuletzt gespielte Internetradio-Sender oder Titel wiedergegeben. Durch erneutes Drücken von  (HEOS Music) wird das Hauptmenü von HEOS Music angezeigt.

2 Verwenden Sie Cursor $\Delta\nabla$, um "Music Servers" auszuwählen, und drücken Sie anschließend ENTER.

3 Wählen Sie den Namen Ihres Netzwerk-Computers oder NAS (Network Attached Storage) Servers.

4 Nach Musik auf Ihrem Computer/NAS-Gerät suchen und Titel zur Wiedergabe auswählen.





- Wenn Sie etwas zur Wiedergabe auswählen, werden Sie gefragt, ob Sie Ihre Musik in die Warteschlange stellen möchten.

Jetzt wiedergeben:	Stellt den Titel hinter den aktuell wiedergegebenen Titel in die Warteschlange und gibt den ausgewählte Titel sofort wieder.
Warteschlange ersetzen:	Löscht die Warteschlange und gibt den ausgewählten Titel sofort wieder.
Als nächstes wiedergeben:	Stellt den Titel hinter den aktuell wiedergegebenen Titel in die Warteschlange und gibt ihn wieder, sobald der aktuell wiedergegebene Titel beendet ist.
Ans Ende der Warteschlange:	Fügt den Titel am Ende der Warteschlange ein.



5 Wählen Sie mit $\Delta \nabla$ die Option “Jetzt wiedergeben” oder “Warteschlange ersetzen” aus und drücken Sie dann ENTER.

Die Wiedergabe beginnt.

Funktionstasten	Funktion
	Wiedergabe/Pause
	Stopp
	Springen zum vorherigen oder nächsten Titel
$\Delta \nabla$	Element auswählen
ENTER	Zur Eingabebestätigung des ausgewählten Elements
BACK	Navigieren zu der nächsthöheren Ebene in der Hierarchie
REPEAT	Wiederholte Wiedergabe <ul style="list-style-type: none"> Umschalten zwischen Wiederholung einzelner Titel und Wiederholung sämtlicher Titel
RANDOM	Zufallswiedergabe
INFO	Umschalten zwischen Titelname - Künstlername, dem Namen des Albums und dem Dateiformat
QUEUE	Zeigt die Warteschlange an

HINWEIS

- Wenn Sie Musik wiedergeben, während Ihr Computer oder NAS über WLAN verbunden ist, kann die Audiowiedergabe in Abhängigkeit von Ihrer WLAN-Umgebung unterbrochen werden. Schließen Sie den Computer oder den NAS in diesem Fall über ein kabelgebundenes LAN an.
- Die Reihenfolge, in der die Stücke/Dateien angezeigt werden, hängt von der Serverspezifikation ab. Sollten die Stücke/Dateien aufgrund der Serverspezifikation nicht in alphabetischer Reihenfolge angezeigt werden, kann es sein, dass die Suche nach dem ersten Buchstaben nicht richtig funktioniert.



Wiedergeben eines USB-Flash-Laufwerks

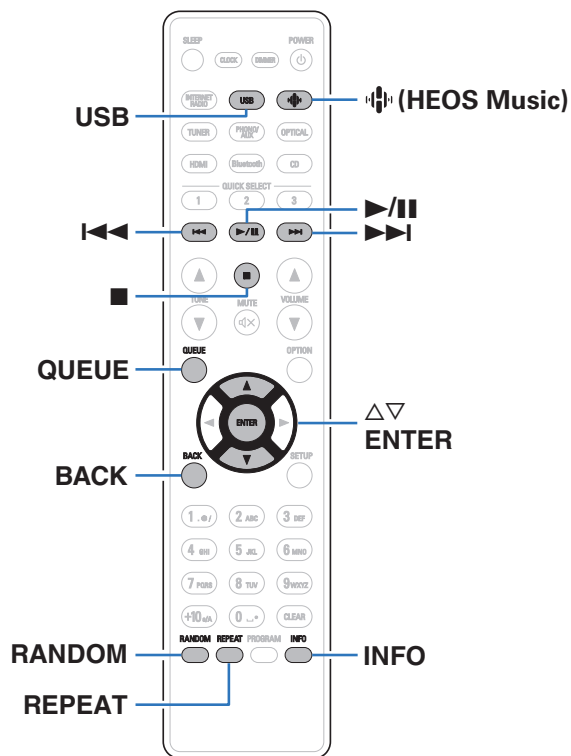

- Wiedergabe von Musikdateien, die auf einem USB-Flash-Laufwerk gespeichert sind.
- Es können nur solche USB-Flash-Laufwerke auf diesem Gerät wiedergegeben werden, die MSC-Standards (Massenspeicherklasse) erfüllen.
- Dieses Gerät unterstützt USB-Flash-Laufwerke im Format "FAT32" oder "NTFS".
- Die folgenden Typen und Spezifikationen von Audioformaten werden von diesem Gerät für die Wiedergabe unterstützt. Weitere Informationen finden Sie unter "Wiedergeben eines USB-Flash-Laufwerks" (S. 132).
 - WMA
 - MP3
 - WAV
 - MPEG-4 AAC
 - FLAC
 - Apple Lossless
 - DSD



Wiedergeben von Dateien, die auf USB-Flash-Laufwerken gespeichert sind

- 1** Stecken Sie das USB-Flash-Laufwerk in den USB-Port.
- 2** Drücken Sie **USB**, um **“USB Music”** als Eingangsquelle auszuwählen.
 - Sie können auch auf  (HEOS Music) drücken. Verwenden Sie Δ / ∇ , um **“USB Music”** auszuwählen, und drücken Sie anschließend **ENTER**.
- 3** Wählen Sie den Namen dieses Gerätes.

- 4** Durchsuchen Sie die Musik auf Ihrem USB-Flash-Laufwerk und wählen Sie etwas aus, das wiedergegeben werden soll.



- Wenn Sie etwas zur Wiedergabe auswählen, werden Sie gefragt, ob Sie Ihre Musik in die Warteschlange stellen möchten.

Jetzt wiedergeben:	Stellt den Titel hinter den aktuell wiedergegebenen Titel in die Warteschlange und gibt den ausgewählte Titel sofort wieder.
Warteschlange ersetzen:	Löscht die Warteschlange und gibt den ausgewählten Titel sofort wieder.
Als nächstes wiedergeben:	Stellt den Titel hinter den aktuell wiedergegebenen Titel in die Warteschlange und gibt ihn wieder, sobald der aktuell wiedergegebene Titel beendet ist.
Ans Ende der Warteschlange:	Fügt den Titel am Ende der Warteschlange ein.

- 5** Wählen Sie mit Δ / ∇ die Option **“Jetzt wiedergeben”** oder **“Warteschlange ersetzen”** aus und drücken Sie dann **ENTER**.

Die Wiedergabe beginnt.



Funktionstasten	Funktion
▶/	Wiedergabe/Pause
■	Stopp
◀◀▶▶	Springen zum vorherigen oder nächsten Titel
△ ▽	Element auswählen
ENTER	Eingeben des ausgewählten Elements / Wiedergabe
BACK	Navigieren zu der nächsthöheren Ebene in der Hierarchie
REPEAT	Wiederholte Wiedergabe <ul style="list-style-type: none"> • Umschalten zwischen Wiederholung einzelner Titel und Wiederholung sämtlicher Titel
RANDOM	Zufallswiedergabe
INFO	Umschalten zwischen Titelname - Künstlername, dem Namen des Albums und dem Dateiformat
QUEUE	Zeigt die Warteschlange an

HINWEIS

- Beachten Sie, dass Denon keinerlei Verantwortung für Probleme übernimmt, die mit den Daten auf dem USB-Flash-Laufwerk auftreten, wenn dieses Gerät in Verbindung mit einem USB-Flash-Laufwerk verwendet wird.
- Wenn ein USB-Flash-Laufwerk an dieses Gerät angeschlossen ist, lädt das Gerät alle auf dem USB-Flash-Laufwerk befindlichen Dateien. Das Laden kann einige Zeit dauern, wenn das USB-Flash-Laufwerk eine große Anzahl an Ordnern und/oder Dateien enthält.



Wiedergabe von Musik von einem Bluetooth-Gerät

Sie können auf Bluetooth-Geräten wie Smartphones, digitalen Musik-Playern usw. gespeicherte Musikdateien über dieses Gerät anhören, indem Sie das Gerät mit dem Bluetooth-Gerät koppeln.

Die Kommunikation ist bis zu einer Reichweite von etwa 30 m möglich.

HINWEIS

- Damit Sie Musik von einem Bluetooth-Gerät wiedergeben können, muss auf dem Bluetooth-Gerät das A2DP-Profil unterstützt werden.

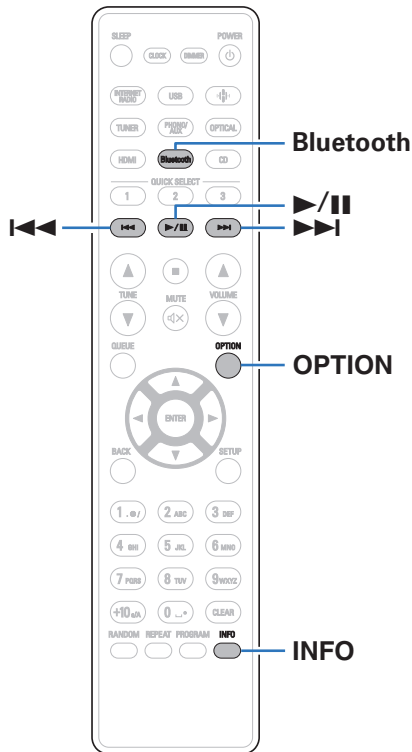

Wiedergabe von Musik von einem Bluetooth-Gerät

Bevor Sie Musik von einem Bluetooth-Gerät auf diesem Gerät wiedergeben können, muss das Bluetooth-Gerät zuerst mit diesem Gerät gekoppelt werden.

Diese Kopplung muss für jedes Bluetooth-Gerät nur einmal durchgeführt werden.

1 Drücken Sie Bluetooth.

Bei erstmaliger Wiedergabe von Inhalten über Bluetooth mit diesem Gerät wechselt das Gerät automatisch in den Kopplungsmodus.



2 Aktivieren Sie die Bluetooth-Einstellungen an Ihrem mobilen Gerät.

3 Wählen Sie dieses Gerät aus, wenn der entsprechende Name in der auf dem Bildschirm des Bluetooth-Geräts angezeigten Liste erscheint.

Führen Sie den Verbindungsvorgang mit dem Bluetooth-Gerät in der Nähe des Geräts (ca. 1 m) durch.

4 Spielen Sie Musik über eine App auf Ihrem Bluetooth-Gerät ab.

- Das Bluetooth-Gerät kann auch über die Fernbedienung dieses Geräts bedient werden.
- Wenn die Bluetooth-Taste auf der Fernbedienung beim nächsten Mal gedrückt wird, stellt dieses Gerät automatisch eine Verbindung zum dem Bluetooth-Gerät her, mit dem es zuletzt verbunden war.

Funktionstasten	Funktion
	Wiedergabe/Pause
	Springen zum vorherigen oder nächsten Titel
INFO	Umschalten zwischen Titlename - Künstlername, dem Namen des Bluetooth-Geräts und dem Namen des Albums.



Kopplung mit anderen Bluetooth-Geräten

Kopplern Sie ein Bluetooth-Gerät mit diesem Gerät.

- 1 Aktivieren Sie die Bluetooth-Einstellungen an Ihrem mobilen Gerät.**
- 2 Halten Sie Bluetooth auf der Fernbedienung mindestens 3 Sekunden lang gedrückt.**
Dieses Gerät wechselt in den Kopplungsmodus.
- 3 Wählen Sie dieses Gerät aus, wenn der entsprechende Name in der auf dem Bildschirm des Bluetooth-Geräts angezeigten Liste erscheint.**



- Dieses Gerät kann mit bis zu 8 Bluetooth-Geräten gekoppelt werden. Wenn Sie ein 9. Bluetooth-Gerät koppeln, wird dieses anstelle des ältesten registrierten Geräts registriert.
- Sie können den Kopplungsmodus auch aktivieren, indem Sie die OPTION-Taste drücken, wenn der Bluetooth-Wiedergabebildschirm angezeigt wird und "Kopplungs-Modus" über das angezeigte Optionen-Menü auswählen.

HINWEIS

- Damit Sie das Bluetooth-Gerät mit der Fernbedienung dieses Geräts bedienen können, muss das Bluetooth-Gerät das AVRCP-Profil unterstützen.
- Es kann nicht garantiert werden, dass die Fernbedienung dieses Geräts mit allen Bluetooth-Geräten funktioniert.
- Abhängig vom Typ des Bluetooth-Geräts ist die Audioausgabe dieses Gerät an die Lautstärkeinstellung am Bluetooth-Gerät gekoppelt.



Erneutes Verbinden von einem Bluetooth-Gerät mit diesem Gerät

Wenn die Kopplung abgeschlossen ist, kann eine Verbindung zu dem Bluetooth-Gerät hergestellt werden, ohne dass eine Eingabe an diesem Gerät vorzunehmen ist.

Dieser Vorgang muss auch durchgeführt werden, wenn ein anderes Bluetooth-Gerät zur Wiedergabe gewählt wird.

- 1 Besteht eine Verbindung zu einem Bluetooth-Gerät, deaktivieren Sie die Bluetooth-Einstellung des verbundenen Geräts, um die Verbindung zu trennen.**
- 2 Aktivieren Sie die Bluetooth-Einstellung des Geräts, zu dem Sie eine Verbindung herstellen möchten.**
- 3 Wählen Sie dieses Gerät aus der Bluetooth-Geräteliste auf Ihrem Bluetooth-Gerät.**
- 4 Spielen Sie Musik über eine App auf Ihrem Bluetooth-Gerät ab.**



- Wenn dieses Gerät und die Bluetooth-Funktion eingeschaltet werden und ein Bluetooth-Gerät verbunden ist, wechselt die Eingangsquelle automatisch auf "Bluetooth".
- Wenn die "Netzwerk-Steuerung"-Einstellung dieses Geräts auf "An" gestellt ist und ein Bluetooth-Gerät angeschlossen und abgespielt wird, während dieses Gerät sich im Standby-Modus befindet, schaltet sich dieses Gerät automatisch ein.
( S. 102)



Audio-Wiedergabe über Bluetooth-Kopfhörer

Sie können den Ton, der von diesem Gerät wiedergegeben wird, über Bluetooth-Kopfhörer anhören. Geben Sie Audio über angeschlossene Lautsprecher und Bluetooth-Kopfhörer gleichzeitig aus oder nur über Bluetooth-Kopfhörer.

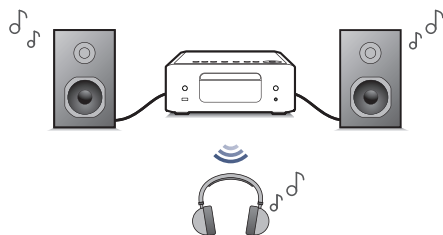

(Ausgabe-Modus: Kopfhörer + Lautsprecher)

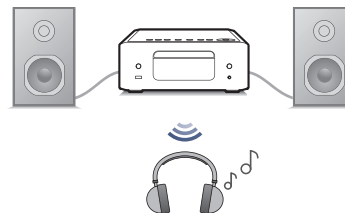

(Ausgabe-Modus: Kopfhörer)

Audio-Wiedergabe über Bluetooth-Kopfhörer

1 Legen Sie im Einrichtungsmenü unter “Netzwerk” - “Bluetooth” für “Kopfhörer” die Einstellung “Ein” fest. (☞ S. 101)

2 Wählen Sie “Ausgabe-Modus” und stellen Sie den Audioausgang ein.

Kopfhörer + Lautsprecher
(Standard):

Audio wird an Bluetooth-Kopfhörer und Lautsprecher ausgegeben.

Diese simultane Ausgabe eignet sich für Filmabende mit der Familie und andere Gruppenaktivitäten.

Kopfhörer:

Audio wird nur an Bluetooth-Kopfhörer ausgegeben.

Dies ist geeignet, wenn Sie nachts allein Musik hören oder Filme ansehen, wenn es ruhig bleiben muss.

3 Versetzen Sie den Bluetooth-Kopfhörer, den Sie mit diesem Gerät verbinden möchten, in den Kopplungsmodus.

4 Wählen Sie “Geräte” und wählen Sie den Namen des Bluetooth-Kopfhörers in der Geräteliste aus.

5 Stellen Sie die Lautstärke des angeschlossenen Bluetooth-Kopfhörers ein, nachdem die Verbindung hergestellt wurde.



- Bluetooth-Lautsprecher, die mit dem A2DP-Profil kompatibel sind, können anhand derselben Schritte wie Bluetooth-Kopfhörer angeschlossen werden.

HINWEIS

- Die Lautstärke des Bluetooth-Kopfhörers kann nicht von diesem Gerät aus angepasst werden. Stellen Sie die Lautstärke Ihres Bluetooth-Kopfhörers ein.
- Die Einstellungen für “SDB/Tone” im Einrichtungsmenü, die auf diesem Gerät festgelegt wurden, werden bei der Audioausgabe über Bluetooth-Kopfhörer nicht übernommen.
- Der Ton kann bei der Übertragung über Bluetooth verzögert sein.
- Bluetooth-Kopfhörer können nicht verbunden werden, wenn eine Bluetooth-Eingangsquelle verwendet wird. Außerdem wird durch die Auswahl einer Bluetooth-Eingangsquelle die Verbindung zwischen diesem Gerät und den Bluetooth-Kopfhörern beendet.
- Bluetooth-Kopfhörer können nicht verbunden werden, wenn dieses Gerät in der HEOS-App zu einer Gruppe hinzugefügt wurde.
- Bluetooth-Kopfhörer können nicht verbunden werden, wenn ein Gerät mit integriertem HEOS eine Eingangsquelle von diesem Gerät wiedergibt.

VORSICHT:

Verwendung von Bluetooth-Kopfhörern ohne Lautstärkeregelungsfunktion

- Um Hörverlust zu vermeiden, sollten Sie keine Bluetooth-Kopfhörer anschließen, die keine Funktion zur Lautstärkeregelung haben.
- Die Lautstärke des Bluetooth-Kopfhörers kann unerwartet hoch sein, wenn dieses Gerät mit einem Bluetooth-Kopfhörer verbunden wird.
- Die Lautstärke des Bluetooth-Kopfhörers kann nicht von diesem Gerät aus angepasst werden.



Erneutes Verbinden mit einem Bluetooth-Kopfhörer

Führen Sie einen der folgenden Schritte aus, um den zuletzt verwendeten Bluetooth-Kopfhörer erneut zu verbinden:

- Stellen Sie die Verbindung zu diesem Gerät mit der Wiederverbindungsfunktion des Bluetooth-Kopfhörers wieder her.
- Wenn "Ausgangsmodus" auf "HP+-Lautsprecher" eingestellt ist, verbindet sich dieses Gerät beim Einschalten automatisch mit dem zuletzt verwendeten Bluetooth-Kopfhörer.
- Wählen Sie das Gerät, das Sie verbinden möchten, aus der "Geräte"-Liste unter "Bluetooth" im Einrichtungsmenü aus. (👉 S. 101)

Trennen der Verbindung des Bluetooth-Kopfhörers

Führen Sie einen der folgenden Schritte aus, um die Verbindung zu Ihrem Bluetooth-Kopfhörer zu trennen:

- Schalten Sie Ihren Bluetooth-Kopfhörer aus.
- Gehen Sie im Einrichtungsmenü zu "Netzwerk" - "Bluetooth" und legen Sie für "Kopfhörer" die Einstellung "Aus" fest. (👉 S. 101)



Abrufen der HEOS-App

Sie können über die HEOS-App zahlreiche Online-Musik-Streamingdienste nutzen. Je nach Ihrem geografischen Standort können Sie aus zahlreichen Optionen wählen.

Laden Sie die HEOS-App für iOS oder Android herunter, indem Sie den App Store, Google Play oder den Amazon Appstore nach "HEOS" durchsuchen.



- Die Spezifikationen der HEOS-App können ohne vorherige Ankündigung zu Zwecken der Verbesserung geändert werden.



Erstmaliges Einrichten der HEOS-App mit einem Gerät mit integriertem HEOS

Sobald Sie dieses Gerät in Ihrem Hörraum platziert und die HEOS-App heruntergeladen haben, sind Sie bereit, dieses Gerät für die Wiedergabe von Musik zu konfigurieren. Dazu gehört das Befolgen einiger einfacher Schritte, um dieses Gerät an Ihr vorhandenes Heimnetzwerk anzuschließen:



- Schließen Sie das Ethernet-Kabel NICHT an, wenn Sie dieses Gerät mit einem kabellosen Netzwerk verbinden möchten. Wenn Sie dieses Gerät mit einem kabelgebundenen Netzwerk verbinden möchten, schließen Sie es mithilfe eines Ethernet-Kabels (nicht im Lieferumfang enthalten) an Ihr Netzwerk oder Ihren Router an.

1 Stellen Sie sicher, dass Ihr Mobilgerät mit Ihrem kabellosen Netzwerk verbunden ist (dem Netzwerk, mit dem Sie dieses Gerät verbinden möchten).

Sie können dies unter "Einstellungen" im "Wi-Fi"-Menü Ihres iOS- oder Android-Geräts überprüfen.



- Aktivieren Sie die Bluetooth-Einstellung auf Ihrem Mobilgerät.
- Wenn Ihr kabelloses Netzwerk gesichert ist, vergewissern Sie sich, dass Sie das Passwort für den Zugang zu Ihrem Netzwerk kennen.

2 Starten Sie die HEOS-App auf Ihrem Mobilgerät.



3 Tippen Sie auf die "Jetzt konfigurieren"-Schaltfläche oben im Bildschirm.

4 Folgen Sie den Anweisungen, um dieses Gerät zu Ihrem kabellosen Netzwerk hinzuzufügen und einen Eingang an diesem Gerät auszuwählen.



Hinzufügen der Registrierung von Geräten mit integriertem HEOS in der HEOS-App

Beim HEOS-System handelt es sich um ein echtes Mehrraum-Audiosystem, das Audio-Wiedergaben automatisch zwischen mehreren Geräten mit integriertem HEOS synchronisiert, so dass das Audio aus unterschiedlichen Räumen perfekt synchron ist und stets hervorragend klingt! Sie können bequem bis zu 32 Geräte mit integriertem HEOS an Ihr HEOS-System anschließen.

■ Hinzufügen von kabelgebundenen Geräten mit integriertem HEOS

Schließen Sie die Geräte mit integriertem HEOS einfach mithilfe eines Ethernet-Kabels an Ihr Heimnetzwerk an. Das Gerät mit integriertem HEOS wird daraufhin in Ihrer HEOS-App im Räume-Bildschirm als neuer Raum angezeigt. Informationen zu kabelgebundenen LAN-Verbindungen finden Sie unter "Anschließen an ein Heim-Netzwerk (LAN)" (📖 S. 27).

Sie können dem Gerät mit integriertem HEOS auf Wunsch einen Namen zuweisen, um den Raum anzugeben, in dem Sie es aufgestellt haben.

■ Hinzufügen von kabellosen Geräten mit integriertem HEOS

Sie können Ihrem HEOS-System weitere kabellose Geräte mit integriertem HEOS hinzufügen, indem Sie im Einstellungsmenü der HEOS-App "Gerät hinzufügen" auswählen und den Anweisungen folgen:

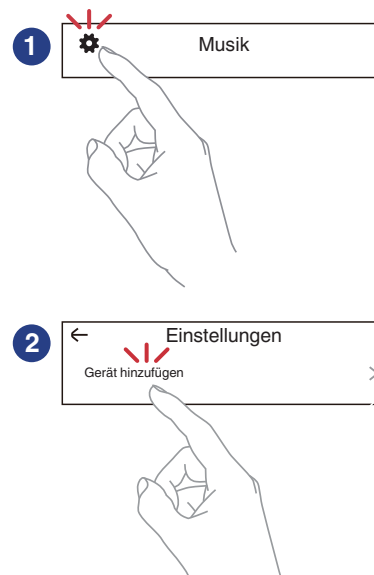

HEOS Konto

Sie können HEOS-Konten registrieren, indem Sie in der HEOS-App in der "Musik"-Registerkarte auf das "Einstellungen"-Symbol  tippen.

Sobald Sie Ihr HEOS Konto erstellt oder sich bei diesem angemeldet haben, können Sie die HEOS Favoriten-Funktion verwenden, um mithilfe dieses Geräts Ihre bevorzugten Streaming-Radiosender zu speichern und abzurufen.

■ Was ist ein HEOS Konto?

Ein HEOS Konto ist ein Hauptkonto oder "Schlüsselbund" zur Verwaltung all Ihrer HEOS-Musikdienste mit nur einem Benutzernamen und Kennwort.

■ Warum benötige ich ein HEOS Konto?

Wenn Sie ein HEOS Konto besitzen, müssen Sie Ihre Anmeldenamen und Kennwörter für Ihre Musikdienste nur einmal eingeben. So haben Sie schnell und bequem Zugang zu mehreren Steuerungs-Apps auf verschiedenen Geräte.

Sie melden sich auf einem beliebigen Gerät einfach an Ihrem HEOS Konto an und haben Zugriff auf alle Ihnen zugewiesene Musikdienste, den Wiedergabeverlauf und benutzerspezifische Wiedergabelisten, auch wenn Sie die Musik bei Freunden über deren HEOS-System anhören.

■ Anmeldung an einem HEOS Konto

Wenn Sie zum ersten Mal versuchen, über das Hauptmenü "Musik" der HEOS-App auf einen Musikdienst zuzugreifen, werden Sie angewiesen, sich für ein HEOS Konto zu registrieren. Folgen Sie den Anweisungen in der HEOS-App, um den Vorgang abzuschließen.



- Die HEOS Konto-Einstellungsinformationen auf diesem Gerät werden mit der HEOS-App synchronisiert. Ändern Sie die Einstellungen und melden Sie sich über die HEOS-App bei Ihrem Konto ab.

■ Ändern Ihres HEOS Konto

- 1 Tippen Sie auf die Registerkarte "Musik".
- 2 Gehen Sie auf das Symbol Einstellungen  oben links auf dem Bildschirm.
- 3 Wählen Sie "HEOS Konto".
- 4 Ändern Sie Ihren Standort und Ihr Kennwort, löschen Sie Ihr Konto oder melden Sie sich von Ihrem Konto ab.



- Dieses Gerät synchronisiert sich automatisch, wenn Sie Ihre Kontoeinstellungen ändern oder sich über die HEOS-App abmelden. Um das HEOS-Konto zu wechseln, geben Sie Musik von einer HEOS-App wieder, die bei dem Konto angemeldet ist, das Sie mit diesem Gerät synchronisieren möchten. Das "HEOS Konto" wird automatisch gewechselt.



Wiedergabe über Musik-Streamingdienste

Ein Musikdienst ist ein Online-Musikanbieter, der eine riesige Auswahl an Musik über kostenlose und/oder bezahlte Abonnements zur Verfügung stellt. Je nach Ihrem geografischen Standort können Sie aus zahlreichen Optionen wählen.

HINWEIS

- Die HEOS-App und -Marke ist mit keinem Hersteller von Mobilgeräten verbunden. Die Verfügbarkeit von Musikdiensten kann je nach Region unterschiedlich sein. Zum Zeitpunkt des Kaufs sind möglicherweise nicht alle Dienste verfügbar. Von Zeit zu Zeit können einige Dienste basierend auf den Entscheidungen der Musikdienst-Anbieter oder von anderen hinzugefügt oder eingestellt werden.

■ Auswahl eines Raumes/Gerätes

- 1 Tippen Sie auf die “Räume”-Registerkarte. Wählen Sie “Denon CEOL”, wenn mehrere Produkte mit integriertem HEOS vorhanden sind.



- Tippen Sie auf das Stift-Symbol  oben rechts, um in den Bearbeitungsmodus zu wechseln. Sie können den angezeigten Namen ändern.

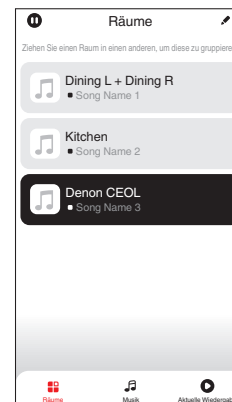

■ Auswahl des Musiktitels oder des Senders aus den Musikquellen

1 Tippen Sie auf die Registerkarte “Musik” und wählen Sie eine Musikquelle aus.



- Möglicherweise sind nicht alle aufgeführten Musikdienste an deinem Standort verfügbar.

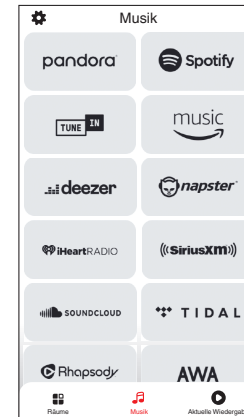

2 Durchsuchen der Musiktitel.

Nach Auswahl eines Musiktitels oder eines Radiosenders wechselt die App automatisch zum Bildschirm "Aktuelle Wiedergabe".



- Wenn Sie einen Musiktitel zur Wiedergabe auswählen, werden Sie gefragt, wie Sie Ihre Musik in die Warteschlange stellen möchten.

Jetzt wiedergeben:	Stellt den Titel hinter den aktuell wiedergegebenen Titel in die Warteschlange und gibt den ausgewählte Titel sofort wieder.
Warteschlange ersetzen:	Löscht die Warteschlange und gibt den ausgewählten Titel sofort wieder.
Als nächstes wiedergeben:	Stellt den Titel hinter den aktuell wiedergegebenen Titel in die Warteschlange und gibt ihn wieder, sobald der aktuell wiedergegebene Titel beendet ist.
Ans Ende der Warteschlange:	Fügt den Titel am Ende der Warteschlange ein.



- Wenn Sie eine Radiostation auswählen, werden folgende Elemente angezeigt.

Jetzt wiedergeben:	Gibt den ausgewählten Titel sofort wieder.
Zu HEOS Favoriten hinzufügen:	Wird zu HEOS-Favoriten hinzugefügt.



- Stellen Sie im Einstellungsmenü "Netzwerk-Steuerung" auf "Ein", so dass dieses Gerät automatisch eingeschaltet wird, wenn Sie die Wiedergabe über die HEOS-App starten, während sich dieses Gerät im Standby-Modus befindet. ("Netzwerk-Steuerung" (S. 102))

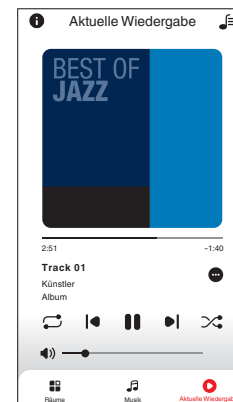
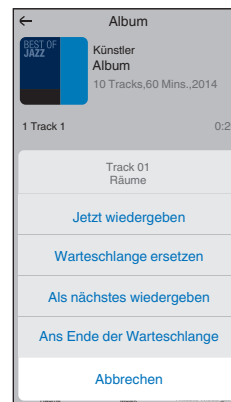

Dieselbe Musik in mehreren Räumen anhören

Dieses System ist ein echtes Multi-Room-Audiosystem. Sie können eine oder mehrere HEOS-Gruppen erstellen, um die Audiowiedergabe zwischen mehreren Produkten mit integriertem HEOS automatisch zu synchronisieren, so dass die in verschiedenen Räumen wiedergegebene Musik absolut synchron ist und immer fantastisch klingt! Sie können ganz einfach bis zu 32 Produkte insgesamt zu Ihrem System hinzufügen. Sie können bis zu 16 individuelle Produkte zu einer Gruppe zusammenfassen, so dass sie denselben Song absolut synchron wiedergeben.

■ Räume gruppieren

- 1 Halten Sie mit dem Finger den Raum gedrückt, in dem keine Musik wiedergegeben wird.
- 2 Ziehen sie ihn in den Raum, in dem Musik wiedergegeben wird und heben Sie Ihren Finger an.
- 3 Die beiden Räume sind nun zu einer einzigen Gerätegruppe gruppiert und in beiden Räumen wird die Musik perfekt synchron wiedergegeben.

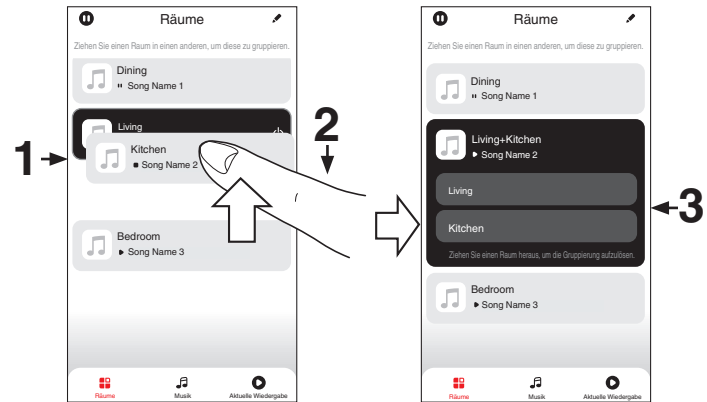

■ Räume aus Gruppe entfernen

- 1 Halten Sie mit dem Finger den Raum gedrückt, den Sie aus der Gruppe entfernen möchten.**
- 2 Ziehen Sie sie ihn aus der Gruppe und heben Sie den Finger an.**

HINWEIS

- Der erste Raum, in dem die Musik anfänglich vor der Gruppierung wiedergegeben wurde, kann nicht entfernt werden.

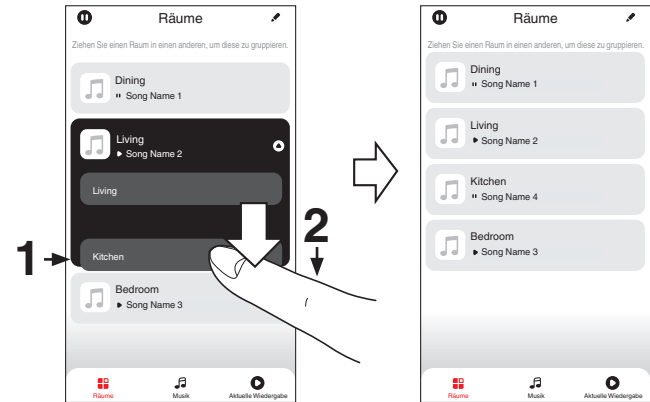

■ Alle Räume gruppieren (Party-Modus)

Im Party-Modus können Sie durch eine “Zangen”-Geste bequem bis zu 16 Räume gruppieren.

- 1** Legen Sie dazu zwei Finger auf den Bildschirm über die Raumlise.
- 2** Führen Sie beide Finger schnell zusammen und heben Sie sie wieder an.
- 3** Alle Ihre Räume sind nun zusammengeführt und geben dieselbe Musik perfekt synchron wieder.

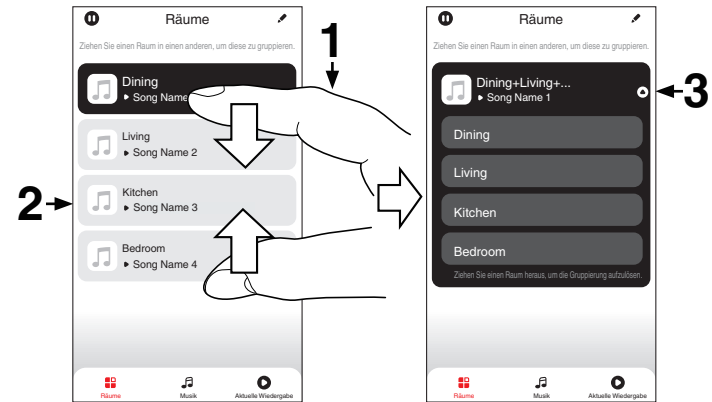

■ Alle Räume aus Gruppe entfernen

Mit einer "Spreizbewegung" können Sie bequem alle Räume aus der Gruppe entfernen und den Party-Modus verlassen.

- 1** Legen Sie dazu zwei Finger eng zusammen auf den Bildschirm über die Raumliste.
- 2** Spreizen Sie die Finger schnell und heben Sie sie dann an.
- 3** Alle Ihre Räume wurden aus der Gruppe entfernt.

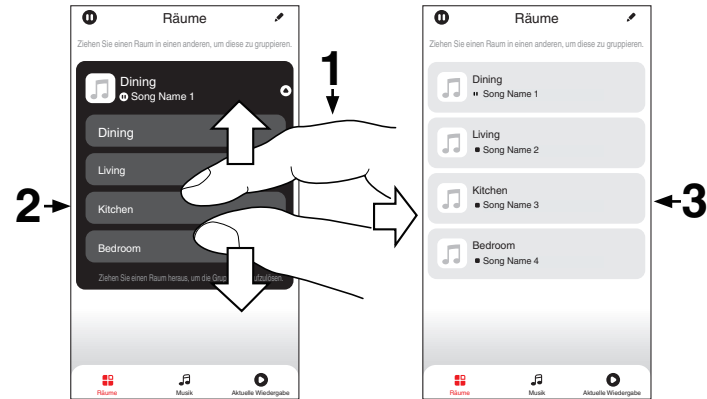

Abspielen von CDs

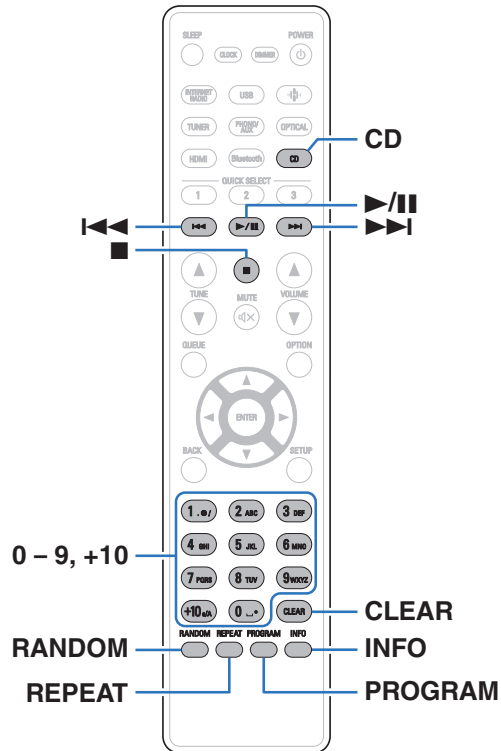

Abspielen von CDs

- 1 Drücken Sie auf **CD**, um "CD" als Eingangsquelle auszuwählen.
- 2 Legen Sie eine Disc ein. (🔗 S. 134)
Die Wiedergabe beginnt.
 - Drücken Sie auf dem Gerät auf **▶**, um das CD-Fach zu öffnen oder zu schließen.



- Sie können einstellen, ob CDs automatisch wiedergegeben werden sollen. (🔗 S. 98)

HINWEIS

- Legen Sie keine fremden Objekte in das CD-Fach. Andernfalls könnte das Disc-Fach beschädigt werden.
- Drücken Sie das CD-Fach bei ausgeschaltetem Gerät nicht von Hand in den Einschub. Andernfalls könnte das Disc-Fach beschädigt werden.



Funktionstasten	Funktion
▶/	Wiedergabe/Pause
■	Stopp
⏮ ⏪ ⏩ ⏭	Springen zum vorherigen oder nächsten Titel (Gedrückt halten) Schneller Rücklauf / Vorlauf
0 - 9, +10	Auswahl des Titels
RANDOM	Zufallswiedergabe
REPEAT	Wiederholte Wiedergabe <ul style="list-style-type: none"> • Umschalten zwischen Wiederholung sämtlicher Titel und Wiederholung einzelner Titel.
INFO	Umschalten der Zeitanzeige <ul style="list-style-type: none"> • Ermöglicht das Umschalten zwischen der abgelaufenen Zeit und der verbleibenden Zeit des aktuellen Titels.

■ Wiedergeben eines bestimmten Titels (Direktes Suchen)

1 Verwenden Sie zum Auswählen der Titel 0 – 9, +10.

[Beispiel]

Titel 4: Drücken Sie auf die Zahlentaste 4, um Titel 4 auszuwählen.
Titel 12: Drücken Sie nacheinander auf die Zahlentasten +10 und 2, um Titel 12 auszuwählen.



Wiedergabe der Titel in festgelegter Reihenfolge (Wiedergabeprogrammierung)

Es können bis zu 25 Titel programmiert werden.

1 Drücken Sie im Stopp-Modus auf PROGRAM.

Auf dem Display wird "Programm" angezeigt.

2 Verwenden Sie zum Auswählen der Titel 0 – 9, +10.

[Beispiel]

Titel 4: Drücken Sie auf die Zahlentaste 4, um Titel 4 auszuwählen.

Titel 12: Drücken Sie nacheinander auf die Zahlentasten +10 und 2, um Titel 12 auszuwählen.

3 Drücken Sie ►/II.

Die Wiedergabe startet in der programmierten Reihenfolge.



- Drücken Sie während der Programmwiedergabe auf RANDOM, um in den Zufallswiedergabemodus zu gelangen. Wenn im Zufallswiedergabemodus ►/II gedrückt wird, werden die programmierten Titel nach dem Zufallsprinzip in beliebiger Reihenfolge abgespielt.
- Wenn während der Programmwiedergabe auf REPEAT gedrückt wird, werden die Titel wiederholt in der programmierten Reihenfolge abgespielt.

HINWEIS

- Das Programm wird zurückgesetzt, wenn das CD-Fach geöffnet oder das Gerät ausgeschaltet wird.

■ Überprüfen der Reihenfolge der programmierten Titel

Drücken Sie im Stopp-Modus auf ►►I.

Die Titel werden bei jedem Drücken von ►►I in der programmierten Reihenfolge auf dem Display angezeigt.

■ Löscht die programmierten Titel

Drücken Sie im Stopp-Modus auf CLEAR.

Bei jedem Drücken der Taste wird der zuletzt programmierte Titel gelöscht.



- Ein Titel kann auch durch pressen von ►►I gewählt werden.

■ Löschen aller programmierten Titel

Drücken Sie im Stopp-Modus auf PROGRAM.



Abspielen von Daten-CDs

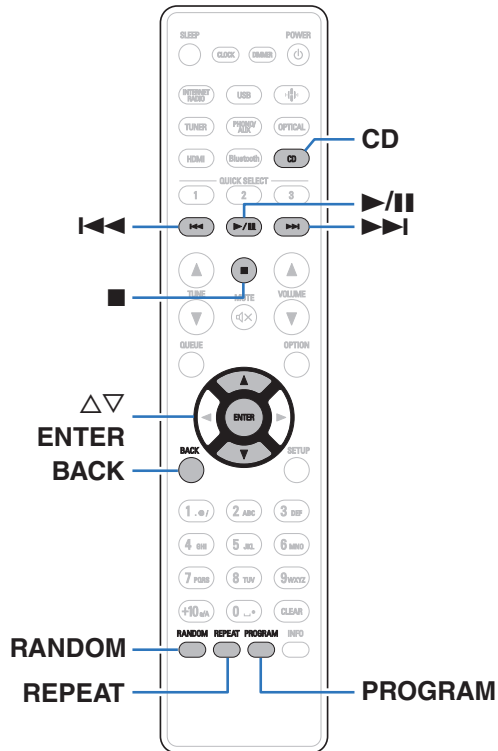

- In diesem Abschnitt wird die Wiedergabe von Musikdateien erläutert, die auf einer CD-R oder CD-RW aufgezeichnet wurden.
- Es gibt viele Musikvertriebs-Websites im Internet, von denen Sie Musikdateien im MP3- oder WMA-Format (Windows Media® Audio) herunterladen können. Von diesen Websites heruntergeladene Musikdateien können auf CD-R- oder CD-RW-Discs gespeichert und auf diesem Gerät abgespielt werden.
- Die folgenden Typen und Spezifikationen von Audioformaten werden von diesem Gerät für die Wiedergabe unterstützt. Weitere Informationen finden Sie unter "Spezifikationen unterstützter Dateien" (S. 130).
 - **MP3**
 - **WMA**

HINWEIS

- Dateien mit Kopierschutz können nicht wiedergegeben werden.
- Beachten Sie, dass je nach verwendeter Brennsoftware und anderen Bedingungen einige Dateien möglicherweise nicht richtig wiedergegeben oder angezeigt werden.

"Windows Media" und das "Windows" sind Marken oder eingetragene Marken von Microsoft Corporation in den Vereinigten Staaten und/oder anderen Ländern.



Wiedergabe von Dateien



- 1 Drücken Sie auf CD, um "CD" als Eingangsquelle auszuwählen.
- 2 Legen Sie eine CD-R oder CD-RW mit Musikdateien in das CD-Fach ein. (🔗 S. 134)

Die Wiedergabe beginnt.

- Drücken Sie auf dem Gerät auf , um das Disc-Fach zu öffnen oder zu schließen.



- Sie können einstellen, ob CDs automatisch wiedergegeben werden sollen. (🔗 S. 98)

Funktionstasten	Funktion
	Wiedergabe/Pause
	Stopp
	Springen zum vorherigen oder nächsten Titel (Gedrückt halten) Schneller Rücklauf / Vorlauf
BACK	Navigieren zu der nächsthöheren Ebene in der Hierarchie
	Element auswählen
ENTER	Eingeben des ausgewählten Elements / Wiedergabe
RANDOM	Zufallswiedergabe
REPEAT	Wiederholte Wiedergabe <ul style="list-style-type: none"> • Umschalten zwischen Wiederholung sämtlicher Titel und Wiederholung einzelner Titel.
PROGRAM	Auswahl des Wiedergabebereichs
INFO	Ermöglicht das Umschalten der Anzeige zwischen Titelname/Künstlername, Titelname/Albumname und Dateiname.



- Um das Abspielen einer anderen Datei während der Wiedergabe einer CD-R/CD-RW zu starten, drücken Sie zunächst **BACK**, um den Dateibaum anzuzeigen. Anschließend verwenden Sie , um die abzuspielende Datei auszuwählen, und drücken **ENTER**.



■ Umschalten des Displays

Drücken Sie während der Wiedergabe auf INFO.

- Ermöglicht das Umschalten der Anzeige zwischen Titelname/ Künstlername, Titelname/Albumname und Dateiname.
- Falls eine Datei keine Textinformationen unterstützt oder keine Titelinformationen aufgezeichnet wurden, wird der Dateiname angezeigt.
- Folgende Zeichen können angezeigt werden:

ABCDEFGHIJKLMN OPQRSTUVWXYZ
abcdefghijklmnopqrstuvwxyz
0123456789
!"#\$%& : ; < > ? @ \ [] _ ` | { } ~ ^ ' () * + , - . / = (Leerzeichen)

- Zeichen, die nicht angezeigt werden können, werden durch "." (Punkt).
- Die Ordner- und Dateinummern werden automatisch vergeben, wenn die Disc geladen wird.

■ Umschalten des Wiedergabebereichs

Drücken Sie PROGRAM.

- Sie können den Wiedergabebereich eines Titels festlegen.

Ordner Modus:

Alle Dateien im ausgewählten Ordner werden wiedergegeben. Auf dem Display des Gerätes wird dann  angezeigt.

Alle Modi:

Alle Dateien auf der Disc werden wiedergegeben.



Wiedergabe von DAB-/UKW-Sendungen

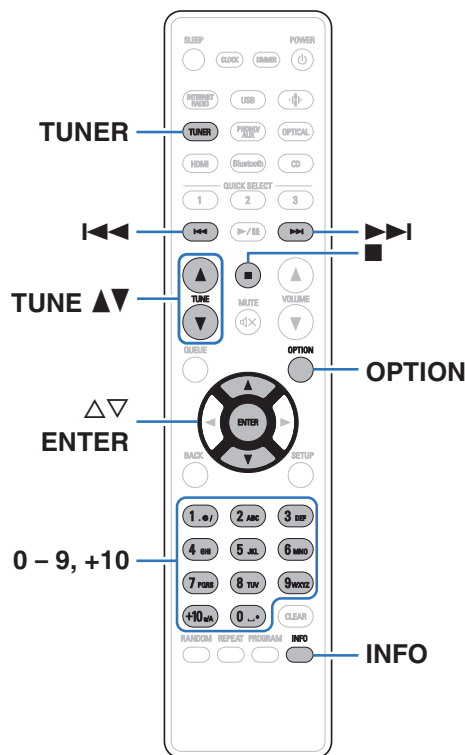

Weitere Informationen zum Anschließen der Antenne finden Sie unter "Anschließen einer DAB-/UKW-Antenne" (☞ S. 26).

Informationen zu DAB+

- DAB und DAB+ unterscheiden sich hauptsächlich im Hinblick auf den verwendeten Audio-Codec-Typ.
DAB: MPEG2
DAB+: MPEG4 (AAC)
- Dieses Gerät kann sowohl DAB- als auch DAB+-Sendungen empfangen.

Wiedergabe von DAB-/UKW-Sendungen

- Drücken Sie auf **TUNER** um den Frequenzbereich auszuwählen.

DAB: Wenn Sie einen DAB-Sender hören.

FM: Wenn Sie einen UKW-Sender hören.

- Sucht automatisch nach DAB-Sendern, wenn DAB zum ersten Mal nach dem Kauf ausgewählt wird.

- Verwenden Sie **TUNE ▲▼**, um den gewünschten Sender auszuwählen.

Wenn ein Radiosender empfangen wird, leuchtet die Anzeige  auf.

Die ST-Anzeige leuchtet, wenn eine Stereosendung empfangen wird.



Ändern des Modus für die UKW-Sendereinstellung (Abstimm-Modus)

Sie können den Modus für die UKW-Sendereinstellung ändern. Wenn die automatische Sendereinstellung im automatischen Modus (AUTO) nicht möglich ist, wechseln Sie zum manuellen Modus (Keine Anzeige), und nehmen Sie die Einstellung manuell vor.

- 1 Drücken Sie während des UKW-Empfangs auf OPTION.**
Ein Optionsmenü wird angezeigt.
- 2 Verwenden Sie $\Delta\nabla$, um "Abstimm-Modus" auszuwählen, und drücken Sie anschließend ENTER.**
- 3 Verwenden Sie $\Delta\nabla$, um den gewünschten Modus auszuwählen, und drücken Sie anschließend ENTER.**

Automatisch (AUTO):	Automatische Suche und Einstellung eines empfangsbereiten Radiosenders.
Manuell (Keine Anzeige):	Schrittweise manuelle Änderung der Frequenz bei jedem Druck auf die Taste.

Voreinstellung von DAB-/UKW-Sendern

Bis zu 50 Sender können in der Speicherliste registriert werden.

- 1 Drücken Sie während der Wiedergabe eines zu registrierenden Senders auf OPTION.**
Ein Optionsmenü wird angezeigt.
- 2 Verwenden Sie $\Delta\nabla$, um "Senderspeicher" auszuwählen, und drücken Sie anschließend ENTER.**
- 3 Drücken Sie $\Delta\nabla$, wählen Sie die Nummer, unter welcher der Sender gespeichert werden soll und drücken Sie anschließend ENTER.**
"Hinzugefügt" wird angezeigt und die Registrierung ist abgeschlossen.



Automatische Speicherung von UKW-Sendern (Automatische Speicherung)

Sie können automatisch alle UKW-Sender, die empfangen werden können, in der Speicherliste registrieren. Es können bis zu 50 Sender registriert werden.

1 Drücken Sie während des UKW-Empfangs auf OPTION.

Ein Optionsmenü wird angezeigt.

2 Verwenden Sie $\Delta\nabla$, um "Autom. Senderspeicher" auszuwählen, und drücken Sie anschließend ENTER.

3 Verwenden Sie $\Delta\nabla$, um "Start" auszuwählen, und drücken Sie anschließend ENTER.

Das Gerät beginnt automatisch mit der Einstellung von Radiosendern und speichert diese.

- Wenn das Speichern abgeschlossen ist, wird "Abgeschlossen!!" angezeigt.



- Zum Beenden der automatischen Sendereinstellung drücken Sie auf ■.
- Radiosender mit schwachem Antennensignal können nicht automatisch gespeichert werden. Wenn Sie solche Sender speichern wollen, stimmen Sie diese manuell ab.
- Sobald 50 Sender in der Speicherliste registriert wurden, können keine weiteren Sender hinzugefügt werden.
- DAB-Sender können nicht automatisch gespeichert werden.

Wiedergabe von in der Speicherliste registrierten Sendern

1 Drücken Sie während der Wiedergabe eines Senders auf OPTION.

Ein Optionsmenü wird angezeigt.

2 Verwenden Sie $\Delta\nabla$, um "Senderspeicher-Liste" auszuwählen, und drücken Sie anschließend ENTER.

3 Verwenden Sie $\Delta\nabla$ und wählen Sie den wiederzugebenden Sender aus. Drücken Sie dann auf ENTER.

4 Verwenden Sie $\Delta\nabla$, um "Jetzt wiedergeben" auszuwählen und drücken Sie anschließend ENTER.



- Durch Drücken von 0-9 und +10 können Sie den wiederzugebenden Sender aus der Speicherliste auswählen.
- Sie können durch Drücken von $\lll \ggg$ zwischen gespeicherten Sendern wechseln.



Löschen einer Station aus der Speicherliste

- 1 Drücken Sie während der Wiedergabe eines Senders auf OPTION.**
Ein Optionsmenü wird angezeigt.
- 2 Verwenden Sie $\Delta\nabla$, um "Senderspeicher-Liste" auszuwählen, und drücken Sie anschließend ENTER.**
- 3 Wählen Sie durch Drücken von $\Delta\nabla$ den wiederzugebenden Sender aus und drücken Sie auf ENTER.**
- 4 Verwenden Sie $\Delta\nabla$, um "Entfernen aus Senderspeicher-Liste" auszuwählen, und drücken Sie anschließend ENTER.**
"Entfernt" wird angezeigt, und der Löschvorgang ist abgeschlossen.

Automatische Suche von DAB-Radiosendern

- 1 Drücken Sie während des DAB-Empfangs auf OPTION.**
Ein Optionsmenü wird angezeigt.
- 2 Verwenden Sie $\Delta\nabla$, um "Automatische Suche" auszuwählen, und drücken Sie anschließend ENTER.**
- 3 Verwenden Sie $\Delta\nabla$, um "Start" auszuwählen, und drücken Sie anschließend ENTER.**
Die Suche nach DAB-Sendern wird gestartet.



Umschalten der Empfangsinformationen für den derzeit eingestellten DAB-Sender

1 Drücken Sie während des DAB-Empfangs auf INFO.

Dynamisches Label-Segment:	Die sendungsbegleitenden Textdaten werden durchgeblättert.
Sendername:	Der Name des Servicesenders wird angezeigt.
Programmtyp:	Die Kategorie des eingestellten Senders wird angezeigt.
Ensemble-Name:	Der Ensemble-Name wird angezeigt.
Frequenz:	Die Frequenz wird angezeigt.
Signalqualität:	Die Stärke des Empfangssignals wird angezeigt (0 bis 100). <ul style="list-style-type: none"> Bei einer Empfangssignalstärke von mindestens 80 kann das Programm ohne Störgeräusche empfangen werden.
Audio-Informationen:	Der Modus des derzeit eingestellten Senders und seine Bitrate werden angezeigt.

RDS-Suche

RDS ist ein Sendedienst, mit dem ein Sender zusätzliche Informationen zusammen mit dem normalen Radiosendesignal übertragen kann. Mit dieser Funktion können Sie automatisch UKW-Sender einstellen, die RDS anbieten.

Beachten Sie, dass die RDS-Funktion nur bei Empfang eines RDS-kompatiblen Senders funktioniert.

1 Drücken Sie während des UKW-Empfangs auf OPTION.

Ein Optionsmenü wird angezeigt.

2 Verwenden Sie $\Delta\nabla$, um "RDS-Suche" auszuwählen, und drücken Sie anschließend ENTER.

Die Suche nach RDS-Sendern startet automatisch.

Die RDS-Anzeige leuchtet, wenn eine RDS-Sendung empfangen wird.



- Bei jedem Drücken auf INFO wechselt die Anzeige zwischen dem Namen des Programms, der Frequenz, dem Programmtyp und Radiotext.
- Die unten beschriebenen "RDS-Suche" können nicht in Gebieten benutzt werden, in denen keine RDS-Signale empfangen werden können.



PTY-Suche

Mit dieser Funktion können Sie RDS-Sender mit Ihrem gewünschten Programm-Typ (PTY) finden.

PTY bezeichnet die Art des RDS-Programms.

Die Programmarten werden folgendermaßen angezeigt:

NEWS	Nachrichten	WEATHER	Wetter
AFFAIRS	Aktuelles	FINANCE	Finanzen
INFO	Informationen	CHILDREN	Kinderprogramm
SPORT	Sport	SOCIAL	Soziales
EDUCATE	Ausbildung	RELIGION	Religion
DRAMA	Drama	PHONE IN	Höreranrufe
CULTURE	Kultur	TRAVEL	Reisen
SCIENCE	Wissenschaft	LEISURE	Freizeit
VARIED	Verschiedenes	JAZZ	Jazz-Musik
POP M	Pop-Musik	COUNTRY	Country-Musik
ROCK M	Rock-Musik	NATION M	Volksmusik
EASY M	Easy-Listening-Musik	OLDIES	Oldies
LIGHT M	Leichte Klassik	FOLK M	Folk-Musik
CLASSICS	Ernste Klassik	DOCUMENT	Dokumentationen
OTHER M	Andere Musik		

- 1 Drücken Sie während des UKW-Empfangs auf OPTION.**
Ein Optionsmenü wird angezeigt.
- 2 Verwenden Sie $\Delta\nabla$, um "PTY-Suche" auszuwählen, und drücken Sie anschließend ENTER.**
- 3 Rufen Sie mit $\Delta\nabla$ den gewünschten Programmtyp auf, und drücken Sie auf ENTER.**
Die PTY-Suche startet automatisch.



TP-Suche

TP kennzeichnet Programme mit Verkehrsinformationen.

So können Sie einfach die neuesten Verkehrsinformationen abrufen, bevor Sie das Haus verlassen.

Mit dieser Funktion können Sie RDS-Sender finden, die Verkehrsfunk übertragen (TP-Sender).

1 Drücken Sie während des UKW-Empfangs auf OPTION.

Ein Optionsmenü wird angezeigt.

2 Verwenden Sie $\Delta\nabla$, um "TP-Suche" auszuwählen, und drücken Sie anschließend ENTER.

Die TP-Suche startet automatisch.

Die TP-Anzeige leuchtet, wenn ein TP-Sender empfangen wird.

Radiotext

Mit RT können RDS-Sender Textnachrichten senden, die auf dem Display erscheinen.



- Wenn der RT-Modus eingeschaltet wird, während ein RDS-Radiosender ohne RT-Service eingestellt ist, erscheint "NO TEXT" auf dem Display.



Wiedergabe von digitaler Eingangsquelle

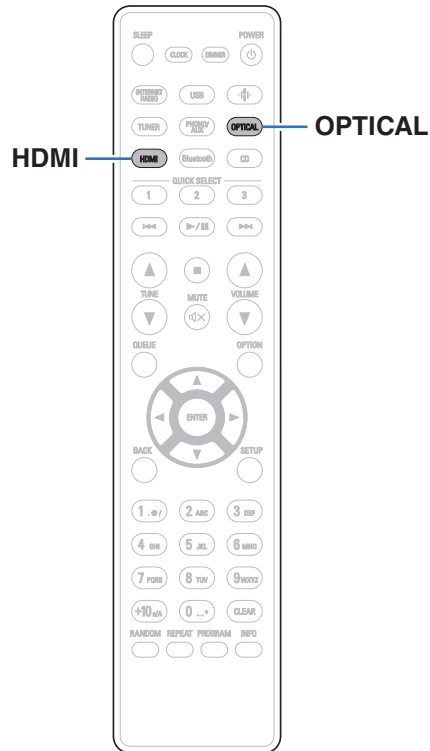

1 Wiedergabe vorbereiten.

Prüfen Sie die Verbindung und schalten Sie die Einheit ein.
 ("Anschließen eines digitalen Geräts" (S. 23))

2 Drücken Sie HDMI oder OPTICAL, um "HDMI" oder "Optical" als Eingangsquelle auszuwählen.

3 Geben Sie von den an dieses Gerät angeschlossenen Komponenten wieder.

- Wenn die Abtastfrequenz nicht erkannt werden kann, wird "Kein Signal" angezeigt.
- "Nicht unterstützt" wird angezeigt, wenn Audiosignale, die von diesem Gerät nicht unterstützt werden, eingegeben werden.





- Wenn "TV-Eingang" im Menü ausgewählt ist, schaltet sich dieses Gerät automatisch ein, sobald der an dieses Gerät angeschlossene Fernseher eingeschaltet wird, und die Eingangsquelle wechselt zu "HDMI" oder "Optical". (👉 S. 93)

HINWEIS

- Geben Sie keine Nicht-PCM-Signale wie Dolby Digital und DTS auf dem Gerät wieder. Dies verursacht Rauschen und kann die Lautsprecher beschädigen.

■ Technische Daten der unterstützten Audioformate

Siehe "Digitaler Eingang" (👉 S. 136).



Wiedergabe von analoger Eingangsquelle

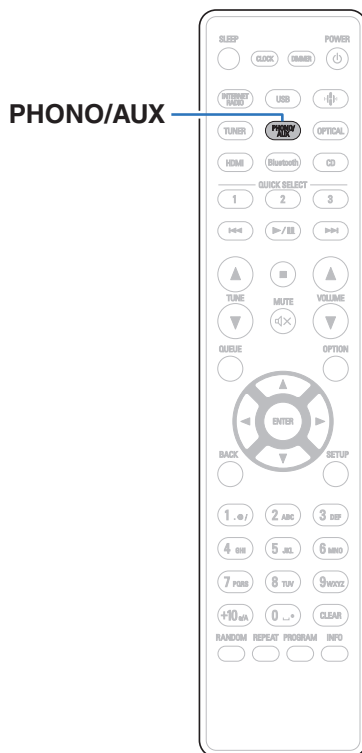

1 Wiedergabe vorbereiten.

Prüfen Sie die Verbindung und schalten Sie die Einheit ein.
("Anschließen eines analogen Geräts" (S. 24))

2 Drücken Sie PHONO/AUX, um die Eingangsquelle auf "Phono" oder "AUX" umzuschalten.

- Die Eingangsquelle wird jedes Mal, wenn Sie PHONO/AUX drücken, auf "Phono" oder "AUX" umgeschaltet.

3 Geben Sie von den an dieses Gerät angeschlossenen Komponenten wieder.



AirPlay-Funktion

Musikdateien, die auf Ihrem iPhone, iPod touch, iPad, Mac oder Windows-Computer gespeichert sind, können auf diesem Gerät über das Netzwerk wiedergegeben werden.



- Die Eingangsquelle wird auf "AirPlay" umgeschaltet, wenn die AirPlay-Wiedergabe beginnt.
- Sie können die AirPlay-Wiedergabe beenden, indem Sie eine andere Eingangsquelle auswählen.
- In Abhängigkeit von Betriebssystem und Software-Version sieht der Bildschirm möglicherweise anders aus.

Dieses Gerät unterstützt AirPlay 2.

Synchronisieren Sie mehrere mit AirPlay 2 kompatible Geräte / Lautsprecher zur simultanen Wiedergabe.

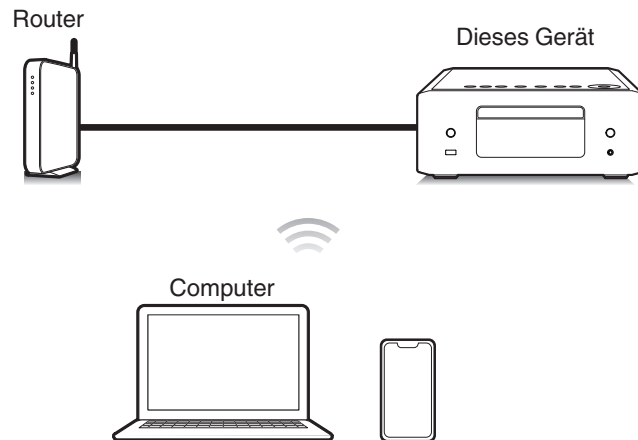

Wiedergeben von Titeln von Ihrem iPhone, iPod touch, iPad oder Mac

Sie können auf Ihrem "iPhone/iPod touch/iPad/Mac" gespeicherte Musik direkt an dieses Gerät streamen.

1 Verbinden Sie Ihr iPhone, Ihren iPod touch, Ihr iPad oder Ihren Mac über Wi-Fi mit demselben Netzwerk wie dieses Gerät.

- Weitere Informationen finden Sie in der Bedienungsanleitung Ihres Geräts.

2 Öffnen Sie Apple Music und geben Sie Musik von Ihrem iPhone, iPod touch oder iPad wieder.

3 Tippen oder klicken Sie auf das AirPlay-Symbol und wählen Sie dieses Gerät aus.

[Beispiel] iOS 15 oder macOS 13

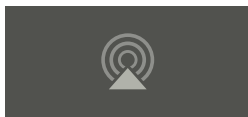

[Beispiel] iOS 10



- Sie können auch AirPlay verwenden, um Musik von anderen Anwendungen zu streamen. Öffnen Sie das Kontrollzentrum, tippen oder klicken Sie auf das AirPlay-Symbol und wählen Sie dann dieses Gerät aus.
- Um AirPlay verwenden zu können, muss Ihr iOS-Gerät iOS 10.0.2 oder höher bzw. OS X Mountain Lion 10.8 oder höher unterstützen.

Wiedergeben von Titeln von einem Windows-Computer

1 Installieren Sie iTunes 10 oder höher auf einem Windows-Computer, der mit demselben Netzwerk verbunden ist wie dieses Gerät.

2 Starten Sie iTunes, und klicken Sie auf das AirPlay-Symbol, um das Gerät auszuwählen.

[Beispiel] iTunes



3 Wählen Sie einen Titel, und klicken Sie in iTunes auf Wiedergabe.

Die Musik wird auf dieses Gerät übertragen.



- Wenn "Netzwerk-Steuerung" auf "An" eingestellt ist, kann dieses Gerät über iTunes eingeschaltet werden. (S. 102)
- Informationen über die Verwendung von iTunes finden Sie auch unter Hilfe für iTunes.



Wiedergabe eines Titels von Ihrem iPhone, iPod touch, iPad oder Mac auf mehreren synchronisierten Geräten (AirPlay 2)

Von einem iPhone, iPod touch, iPad oder Mac wiedergegebene Titel können auf mehreren AirPlay 2-kompatiblen Geräten simultan wiedergegeben werden.

1 Geben Sie den Titel auf Ihrem iPhone, iPod touch, iPad oder Mac wieder.

Das AirPlay-Symbol wird auf dem Display des iPhone, iPod touch, iPad oder Mac angezeigt.

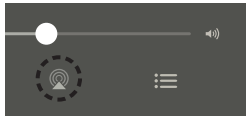

2 Tippen oder klicken Sie auf das AirPlay-Symbol und wählen Sie dieses Gerät aus.

Zeigt eine Liste von Geräten / Lautsprechern an, die im selben Netzwerk zur Wiedergabe verwendet werden können.

- Rechts neben AirPlay 2-kompatiblen Geräten wird ein Kreis angezeigt.

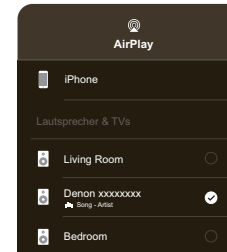

3 Wählen Sie die gewünschten Geräte/Lautsprecher aus.

- Sie können mehrere AirPlay 2-kompatible Geräte auswählen.

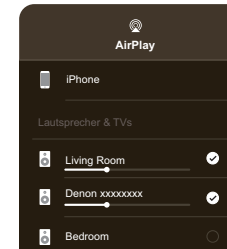

- Um AirPlay 2 verwenden zu können, muss Ihr iOS-Gerät iOS 11.4 oder höher bzw. macOS Catalina oder höher unterstützen.



Spotify Connect-Funktion

Spotify hat die gesamte Musik, die Sie jemals brauchen werden. Millionen von Songs sofort verfügbar. Suchen Sie einfach nach Ihrer Lieblingsmusik oder lassen Sie Spotify etwas Tolles für Sie spielen. Spotify funktioniert auf Ihrem Handy, Tablet, Computer und Ihren Lautsprechern zu Hause. So haben Sie immer den perfekten Soundtrack für alles, was sie tun. Nun können Sie Spotify sowohl mit Ihrem kostenlosen Konto als auch mit dem Premium-Konto genießen.

Verwenden Sie Ihr Handy, Tablet oder Ihren Computer als Fernbedienung für Spotify.

Rufen Sie www.spotify.com/connect auf, um zu lernen, wie das geht.

Die Spotify-Software unterliegt Drittanbieter-Lizenzen, die unter der folgenden Adresse aufgerufen werden können:

www.spotify.com/connect/third-party-licenses

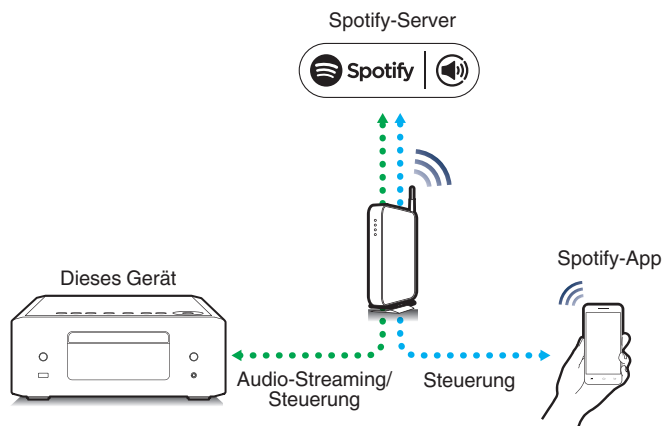

Wiedergeben von Musik aus Spotify auf diesem Gerät

Laden Sie zuerst die "Spotify-App" auf Ihr iOS- oder Android-Gerät herunter.

- 1 Verbinden Sie die WLAN-Einstellungen des iOS- oder Android-Geräts im selben Netzwerk wie dieses Gerät.**
- 2 Starten Sie die Spotify-App.**
- 3 Geben Sie den Spotify-Titel wieder.**
- 4 Tippen Sie auf das Spotify-Symbol , um das Gerät auszuwählen.**

Die Musik wird auf dieses Gerät übertragen.



Praktische Funktionen

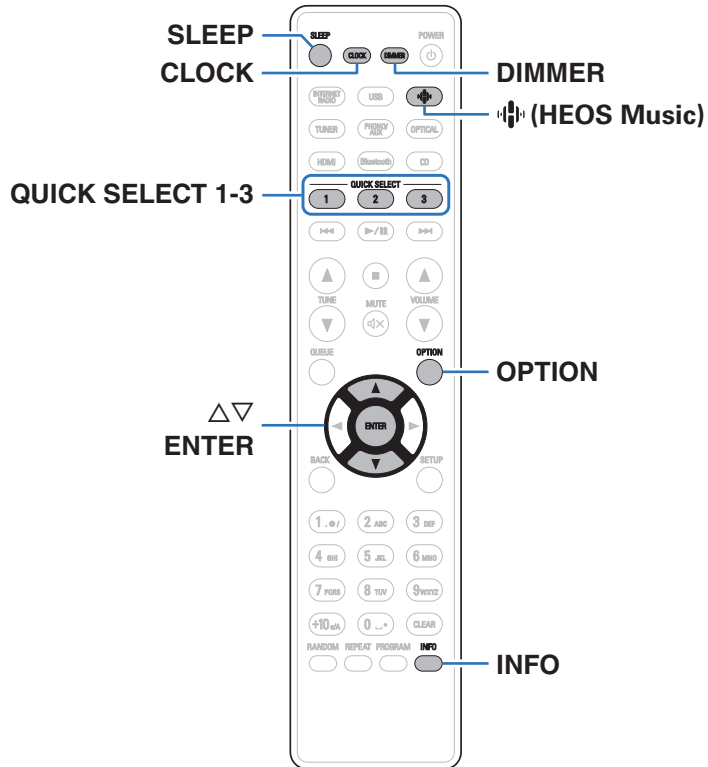

- In diesem Abschnitt werden praktische Funktionen erläutert, die für jede Eingangsquelle verwendet werden können.
- Steuerung der “HEOS Favoriten” Bedienungsmöglichkeiten ist für die App optimiert. Für weitere Informationen zur Anschaffung der App, siehe “Abrufen der HEOS-App” (👉 S. 48).



Wiedergabe eines HEOS Favoriten

Wenn Sie die HEOS Favoriten-Funktion zum ersten Mal auf diesem Gerät verwenden, erstellen Sie in der HEOS-App ein HEOS Konto oder melden Sie sich bei Ihrem Konto an. Sobald Sie Ihr HEOS Konto erstellt oder sich bei diesem angemeldet haben, können Sie die HEOS Favoriten-Funktion verwenden, um mithilfe dieses Geräts Ihre bevorzugten Streaming-Radiosender zu speichern und abzurufen.

1 Drücken Sie (HEOS Music).

Wenn ein Wiedergabeverlauf vorhanden ist, wird der zuletzt gespielte Internetradio-Sender oder Titel wiedergegeben. Durch erneutes Drücken von  (HEOS Music) wird das Hauptmenü von HEOS Music angezeigt.

2 Verwenden Sie $\Delta\nabla$, um “Favorites” auszuwählen, und drücken Sie anschließend ENTER.

3 Verwenden Sie $\Delta\nabla$, um den Inhalt, den Sie wiedergeben möchten, zu wählen und drücken Sie dann ENTER.

4 Verwenden Sie $\Delta\nabla$, um “Jetzt wiedergeben” auszuwählen, und drücken Sie anschließend ENTER.



- Sie können den Inhalt, den Sie wiedergeben möchten, durch drücken von 0 - 9 und +10 aus Ihrem HEOS Favoriten auswählen.
- Wenn dieses Gerät nicht mit einem HEOS Konto in der HEOS-App synchronisiert ist, können Sie im Hauptmenü von HEOS Music nicht mehr Favorites auswählen.

Hinzufügen zu einem HEOS Favoriten

Diese Funktion kann ausschließlich auf gestreamte Inhalte angewendet werden.

1 Drücken Sie während der Wiedergabe von Inhalten auf **OPTION**.

Der Optionsmenübildschirm wird angezeigt.

2 Verwenden Sie $\Delta\nabla$, um “Zu HEOS Favoriten hinzufügen” auszuwählen, und drücken Sie anschließend ENTER.

3 Verwenden Sie $\Delta\nabla$, um die “HEOS Favoriten”-Nummer, die Sie zur Speicherung Ihres Inhalts verwenden möchten, zu wählen und drücken Sie dann ENTER.



Löschen eines HEOS Favoriten

- 1 Drücken Sie  (HEOS Music).**

Wenn ein Wiedergabeverlauf vorhanden ist, wird der zuletzt gespielte Internetradio-Sender oder Titel wiedergegeben. Durch erneutes Drücken von  (HEOS Music) wird das Hauptmenü von HEOS Music angezeigt.
- 2 Verwenden Sie $\Delta\nabla$, um “Favorites” auszuwählen, und drücken Sie anschließend ENTER.**
- 3 Während die Inhaltsliste HEOS Favoriten angezeigt wird, wählen Sie mit $\Delta\nabla$ den Titel, den Sie aus HEOS Favoriten löschen möchten und drücken Sie auf ENTER.**
- 4 Verwenden Sie $\Delta\nabla$, um “Aus HEOS Favoriten entfernen” auszuwählen, und drücken Sie anschließend ENTER.**

Einstellen der Display-Helligkeit

Die Displayhelligkeit kann in fünf Stufen angepasst werden.

- 1 Drücken Sie auf DIMMER.**
 - Die Helligkeit des Displays ändert sich bei jedem Druck auf die Taste.
- 
- Wenn “Aus” eingestellt ist, schaltet sich das Display bei Betätigung der Tasten vorübergehend ein.
 - Die Helligkeit des Displays ist standardmäßig auf volle Helligkeit eingestellt.



Verwenden der Einschlaffunktion

Sie können das Gerät so einstellen, dass es nach Ablauf einer festgelegten Zeit automatisch auf Standby umschaltet. Dies ist besonders angenehm, wenn Sie zum Einschlafen Musik hören.

1 Drücken Sie während der Wiedergabe SLEEP, und wählen Sie die gewünschte Dauer aus.

- Die Anzeige  auf dem Display leuchtet.
- Die Einschlaffunktion kann in Schritten von 10 Minuten auf bis zu 90 Minuten festgelegt werden.
- Nach etwa 5 Sekunden ist die Einstellung eingegeben und die Anzeige kehrt in den vorherigen Zustand zurück.

■ Sleep Timer löschen

1 Drücken Sie auf SLEEP, um "Sleep ► Aus" einzustellen.

Die Anzeige  auf dem Display erlischt.



- Die Einschlaffunktion wird abgebrochen, wenn das Gerät in den Standby-Modus umschaltet.
- Drücken Sie auf SLEEP, um festzustellen, wie viel Zeit verbleibt, bis die Einschlaffunktion aktiviert wird.

Überprüfen der Restzeit

Achten Sie darauf, die aktuelle Zeit einzustellen, indem Sie vorab "Uhr" im Einstellungsmenü verwenden. ( S. 96)

■ Überprüfen der aktuellen Zeit im eingeschalteten Zustand

Drücken Sie CLOCK.

- Drücken Sie die Taste noch einmal, damit das Display in den ursprünglichen Zustand zurück wechselt.

■ Überprüfen der aktuellen Zeit im Standby-Modus

Drücken Sie CLOCK.

- Die aktuelle Zeit wird 30 Sekunden lang angezeigt.



- Die Zeit kann nicht im Standby-Modus eingestellt werden. Schalten Sie das Gerät zunächst ein.
- Wenn Sie die INFO-Taste drücken, während im Standby-Modus die Uhr angezeigt wird, werden vorübergehend die Alarmeinstellungen angezeigt. Wenn es keine zuvor eingestellten Alarme gibt, werden keine Alarme angezeigt.



Schnellwahl-Funktion

Einstellungen wie die Eingangsquelle, der Lautstärkepegel und "SDB/Tone" im Einrichtungsmenü können den Tasten QUICK SELECT 1 - 3 zugewiesen werden.

Bei einer späteren Wiedergabe können Sie einfach eine der registrierten QUICK SELECT-Tasten drücken, um zur gesamten Gruppe der gespeicherten Einstellungen auf einmal umzuschalten.

Durch das Speichern häufig verwendeter Einstellungen unter den Tasten QUICK SELECT 1 - 3 können Sie jederzeit ganz einfach dieselbe Wiedergabeumgebung aufrufen.

■ Aufrufen der Einstellungen

1 Drücken Sie QUICK SELECT.

Die für die gedrückte Taste registrierten Schnellwahl-Einstellungen werden aufgerufen.

- Die Standardeinstellungen für die Eingangsquelle sind nachstehend dargestellt.

Taste	Eingangsquelle
QUICK SELECT 1	Internet Radio
QUICK SELECT 2	Tuner
QUICK SELECT 3	Bluetooth



- Die Lautstärke ist in den Werkseinstellungen nicht in der Schnellwahl registriert. Um die Lautstärke in der Schnellwahl zu registrieren, siehe "Ändern der Einstellungen". (👉 S. 83)

■ Ändern der Einstellungen

1 Fügen Sie die Elemente weiter unten zu den Einstellungen hinzu, die Sie speichern möchten.

- ① Eingangsquelle (👉 S. 32)
- ② Lautstärke (👉 S. 32)
- ③ "SDB/Tone" im Einrichtungsmenü (👉 S. 91)



- Halten Sie QUICK SELECT gedrückt, während ein Radiosender von einer der folgenden Quellen empfangen und wiedergegeben wird. Der aktuelle Radiosender wird gespeichert.
 - Tuner / Internetradio-Sender / Spotify

2 Halten Sie die gewünschte QUICK SELECT-Taste mehr als 3 Sekunden lang gedrückt.

"Gespeichert" wird auf dem Display angezeigt und die aktuellen Einstellungen werden gespeichert.



Menüübersicht

Hinweise zur Menübedienung finden Sie auf der nächsten Seite.

Das Gerät verfügt über empfohlene Voreinstellungen. Sie können das Gerät entsprechend Ihren Vorlieben und Ihrem System anpassen.

Einstellungspunkte	Detailelemente	Beschreibung	Seite
Audio	SDB/Tone	Passen Sie den Klang nach Belieben an.	91
	Lautstärkegrenze	Maximale Lautstärke festlegen. Die Lautstärke kann nicht über diese Einstellung hinaus erhöht werden.	91
	Kopfhörer-Verstärkung	Einstellen der Verstärkung des Kopfhörerverstärkers. Durch Einrichten entsprechend der Impedanz Ihres Kopfhörers können Sie die Kopfhörerwiedergabe bei angemessener Lautstärke genießen.	92
	Lautsprecher-Optimierung	Die Eigenschaften der Lautsprecherausgabe werden geändert und die Einstellungen werden entsprechend unserer SC-N10-Lautsprecher (nicht im Lieferumfang enthalten) konfiguriert.	92
TV	TV-Eingang	Wählen Sie diese Einstellung, wenn das Audiosignal eines Fernsehers über dieses Gerät wiedergegeben wird.	93
	HDMI Ausschaltsteuerung	Stellen Sie die "HDMI Ausschaltsteuerung"-Funktion ein, die mit dem Ausschaltvorgang Ihres Fernsehers verknüpft ist, um das Gerät in den Standby-Modus zu schalten.	94



Einstellungspunkte	Detailelemente	Beschreibung/detaillierte Angaben	Seite
Allgemeines	Alarm	Stellt die Timer-Wiedergabe ein.	95
	Uhr	Legt die aktuelle Zeit fest.	96
	Uhr-Modus	Sie können im Standby-Modus die Zeit anzeigen, indem Sie den Uhrmodus einstellen.	97
	IR-Steuerung	Weisen Sie der Fernbedienung Ihres Fernsehers Bedienungsmöglichkeiten dieses Geräts zu. Dies ermöglicht es Ihnen, dieses Gerät mit der Fernbedienung Ihres Fernsehers zu bedienen.	97
	Automat. CD-Wiedergabe	Legen Sie fest, ob eine Disc nach dem Einlegen automatisch abgespielt werden soll.	98
	Sprache	Stellen Sie die Sprache für die Anzeige des Menüs ein.	98
	Automat. Standby	Versetzt das Gerät in den Standby-Modus, wenn es nicht verwendet wird.	98
	Informationen	Zeigt Meldungen an. Legt zudem fest, ob beim Einschalten Benachrichtigungen angezeigt werden.	99
		Benachrichtigung	99
		Benachrichtigungen suchen	99
Zurücksetzen	Es werden mehrere Einstellungen auf die Werkseinstellungen zurückgesetzt.	99	
Netzwerk	Netzwerk-Informationen	Zeigt unterschiedliche Informationen zum Netzwerk an.	100
	W-LAN	Die Wi-Fi-Funktion kann gestoppt werden, um durch Rauschen verursachte Beeinträchtigungen der Tonqualität zu verhindern.	100
	Bluetooth	Durch das Beenden der Bluetooth-Funktion wird eine Störungsquelle beseitigt, die sich auf die Klangqualität auswirken kann, wodurch sich eine höhere Klangqualität ergibt. Es legt auch die Einstellungen für den Bluetooth-Sender fest.	101
	Netzwerk-Steuerung	Nimmt die An/Aus-Einstellungen für die Netzwerkfunktion im Standby-Modus vor.	102
	AirPlay-Konfiguration	Stellen Sie dieses Gerät auf den WAC-Modus ein. Führen Sie diese Einrichtung durch, wenn Sie mithilfe eines iOS-Geräts eine Verbindung zu einem Netzwerk herstellen.	102



Einstellungspunkte	Detailelemente	Beschreibung	Seite
DAB*1	Abstimm-Hilfe	Zeigt die Empfangsstärke der DAB-Antenne an.	103
	Stationsreihenfolg.	Legt die Reihenfolge der angezeigten Radiosender fest.	103
	DRC (Steuerung des Dynamikbereichs)	Legt die Steuerung des Dynamikbereichs fest.	103
	DAB-Initialisierung	Setzt das DAB-Modul zurück.	103
	DAB-Version	Zeigt die Version des DAB-Moduls an.	103

*1 Dies wird angezeigt, wenn als Eingangsquelle "DAB" eingestellt ist.



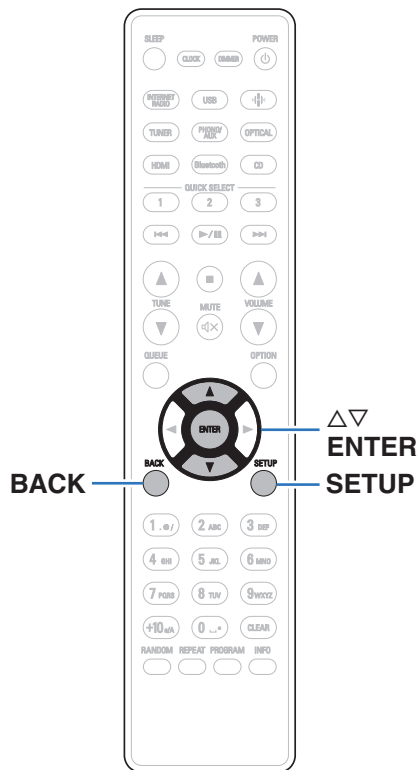

Menübedienung

- 1 Drücken Sie SETUP.**
Das Menü wird auf dem Display angezeigt.
- 2 Wählen Sie das Menü, das eingestellt oder bedient werden soll, mit den Tasten Δ / ∇ aus und drücken Sie auf ENTER.**
- 3 Verwenden Sie Δ / ∇ , um die gewünschte Einstellung zu ändern.**
- 4 Drücken Sie ENTER, um die Einstellung einzugeben.**
 - Mit BACK kehren Sie zur vorhergehenden Option zurück.
 - Um das Menü zu verlassen, drücken Sie während der Anzeige des Menüs auf SETUP. Die Anzeige kehrt zur normalen Anzeige zurück.



Zeicheneingabe

Verwenden der Zahlentasten

- Rufen Sie den Bildschirm für die Zeicheneingabe auf.**
 - Um ein Zeichen zu ändern, stellen Sie mit ◀▶ den Cursor auf das zu ändernde Zeichen ein.
- Drücken Sie +10, um den Zeichentyp auszuwählen (Großbuchstaben, Kleinbuchstaben, diakritische Zeichen oder Ziffern).**

3 Verwenden Sie 0 – 9, +10 bis das gewünschte Zeichen angezeigt wird.

- Die verwendbaren Zeichentypen werden in der folgenden Tabelle aufgeführt.

1. 0/	1 . @ - _ / :
2 ABC	a b c A B C 2 ä à á â ã ä å æ ç ç Ć Ā Á Â Ã Ä Å Æ Ć Ç Ć
3 DEF	d e f D E F 3 ð ò ó ô õ ö ø Ñ Ò Ó Ô Õ Ö
4 GHI	g h i G H I 4 ï ï ï ï ï ï ï
5 JKL	j k l J K L 5
6 MNO	m n o M N O 6 ñ ò ó ô õ ö ø Ñ Ò Ó Ô Õ Ö
7 PQRS	p q r s P Q R S 7 Þ ÿ š ſ ſ š Þ Ŗ Ŗ Ŗ Ŗ Ŗ
8 TUV	t u v T U V 8 ü ü ú ú Ü Ü Ú Û
9 WXYZ	w x y z W X Y Z 9 ý ž ž þ Ý Ž Ž Þ
0 .-	0 (Leerzeichen) ! " # \$ % & ' () * + , ; < = > ? [\] ^ ` { } ¡ ¢ £ ¤ § © « ¬ ° ± » ¿



3 Wiederholen Sie Schritt 2 zur Zeicheneingabe und drücken Sie dann ENTER, um ihn zu speichern.



- Drücken Sie CLEAR, um das aktuell gewählte Zeichen zu löschen.
- Halten Sie CLEAR 3 Sekunden oder länger gedrückt, um alle Zeichen zu löschen.
- Drücken Sie ►►, um ein Leerzeichen einzufügen.



Audio

Vornehmen von Audioeinstellungen.

SDB/Tone

Passen Sie den Klang nach Belieben an.

■ Super Dynamic Bass

An:	Verstärkt den Bass-Klang (maximal +8 dB).
Aus (Standard):	Deaktiviert die SDB-Funktion (Super Dynamic Bass).

■ Bässe

Anpassen des Bassklangs.

-10 dB – +10 dB (Standard: 0 dB)

■ Höhen

Anpassen des Höhenklangs.

-10 dB – +10 dB (Standard: 0 dB)

■ Balance

Verwenden Sie ◀ ▶, um die Links-Rechts-Lautstärkebalance anzupassen.

■ Source Direct

An:	Der Klang der Wiedergabe ähnelt mehr dem Klang der Quelle.
Aus (Standard):	Verwenden Sie nicht die Source Direct-Funktion.

Lautstärkegrenze

Maximale Lautstärke festlegen. Die Lautstärke kann nicht über diese Einstellung hinaus erhöht werden.

Aus (Standard):	Es wird keine maximale Lautstärke festgelegt. (100)
------------------------	---

95 / 90 / 85 / 80



Kopfhörer-Verstärkung

Einstellen der Verstärkung des Kopfhörerverstärkers. Wählen Sie die Einstellung entsprechend der Impedanz der angeschlossenen Kopfhörer. Es wird empfohlen, auf "Niedrig" einzustellen, wenn die Kopfhörer eine geringe Impedanz haben, und auf "Hoch", wenn sie eine hohe Impedanz haben.

Hoch:	Stellen Sie die Verstärkung des Kopfhörerverstärkers auf "Hoch". Stellen Sie dies ein, wenn die werkseitige Standard-Einstellung zu klein ist.
Mittel (Standard):	Stellen Sie die Verstärkung des Kopfhörerverstärkers auf "Mittel".
Niedrig:	Stellen Sie die Verstärkung des Kopfhörerverstärkers auf "Niedrig". Stellen Sie dies ein, wenn die werkseitige Standard-Einstellung zu laut ist.

HINWEIS

- Die Kopfhörerlautstärke ist je nach Einstellung für Kopfhörer-Verstärkung unterschiedlich. Regeln Sie zunächst die Lautstärke herunter oder schalten Sie das Audiosignal stumm, bevor Sie diese Einstellung ändern, während Sie das Audiosignal hören.

Lautsprecher-Optimierung

Führt Audioverarbeitung zur optimalen Anpassung an unsere SC-N10-Lautsprecher (nicht im Lieferumfang enthalten) durch und gibt ein Audiosignal aus.

An (Standard):	Führt Audioverarbeitung zur optimalen Anpassung an unsere SC-N10-Lautsprecher (nicht im Lieferumfang enthalten) durch.
Aus:	Die Verstärker-Klangcharakteristik ist linear.



TV

TV-Eingang

Wählen Sie diese Einstellung, wenn das Audiosignal eines Fernsehers über dieses Gerät wiedergegeben wird. Wenn der Fernseher eingeschaltet wird, schaltet sich dieses Gerät ein und die Eingangsquelle wird automatisch zu "HDMI" oder "Optical" umgeschaltet, damit das Audiosignal des Fernsehers über dieses Gerät wiedergegeben werden kann.

■ Standard-Eingang

Wählen Sie die Eingangsquelle, wenn das Audiosignal des Fernsehers durch dieses Gerät wiedergegeben wird. Stellen Sie dies entsprechend der Buchse an diesem Gerät ein, die zum Anschluss an den Fernseher verwendet wird (HDMI ARC oder OPTICAL IN).

Keine / HDMI Out (ARC) / Optical In

(Standard: HDMI Out (ARC))

■ Autom. Wiedergabe

Wenn eine Fernseher-Audioquelle in dieses Gerät eingespeist wird, schaltet dieses Gerät zur Wiedergabe von Audio des Fernsehers auf diesem Gerät, automatisch zur unter "Standard-Eingang" gewählten Eingangsquelle und der Autom. Wiedergabe-Funktion um.

Ein (Standard):	Aktiviert die Autom. Wiedergabe-Funktion.
Aus:	Deaktiviert die Autom. Wiedergabe-Funktion.



- Die Autom. Wiedergabe-Funktion ist nicht verfügbar, wenn "Standard-Eingang" auf "Keine" eingestellt ist. Stellen Sie "Standard-Eingang" im Voraus ein.
- Die Autom. Wiedergabe-Funktion funktioniert nicht, wenn die Abtastfrequenz des Audiosignals, das über den OPTICAL IN-Eingangsanschluss dieses Geräts eingegeben wird, 88,2 kHz oder mehr beträgt. Fernseher geben normalerweise Audiosignale mit 48 kHz aus und die Autom. Wiedergabe-Funktion funktioniert. Wenn Sie jedoch ein Gerät anschließen, das ein Audiosignal mit 88,2 kHz oder mehr ausgibt, und versuchen, es zu benutzen, funktioniert die Autom. Wiedergabe-Funktion möglicherweise nicht.



HDMI Ausschaltsteuerung

Stellen Sie die "HDMI Ausschaltsteuerung"-Funktion ein, die mit dem Ausschaltvorgang Ihres über HDMI verbundenen Fernsehers verknüpft ist, um das Gerät in den Standby-Modus zu schalten.

Alle
(Standard):

Unabhängig von der Eingangsquelle dieses Geräts wird dieses Gerät automatisch in den Standby-Modus versetzt, wenn der Fernseher ausgeschaltet wird.

HDMI ARC:

Wenn die Eingangsquelle HDMI ist und Sie den Fernseher ausschalten, wird dieses Gerät automatisch in den Standby-Modus versetzt.

Aus:

Beim Ausschalten des Fernsehers wird dieses Gerät nicht ausgeschaltet.



Allgemeines

Alarm

Audio vom eingestellten Eingang kann zu einer festgelegten Zeit abgespielt werden. Verwenden Sie dies, um die Wiedergabe für die gleiche Zeit an jedem Tag einzustellen, oder stellen Sie die Alarmwiedergabe für einen bestimmten Wochentag ein.

■ Alarm 1

An: Aktiviert Alarm 1.

Aus: Deaktiviert Alarm 1.

■ Alarm 2

An: Aktiviert Alarm 2.

Aus: Deaktiviert Alarm 2.

■ Edit Alarm

Wird verwendet, um Alarm 1 oder Alarm 2 zu ändern.

- 1** Verwenden Sie $\Delta\nabla$, um "Alarm 1" oder "Alarm 2" auszuwählen, und drücken Sie anschließend ENTER.
- 2** Wählen Sie mit $\Delta\nabla$ die Alarmstartzeit aus und drücken Sie anschließend auf ENTER.
- 3** Verwenden Sie $\Delta\nabla$, um zur gewünschten Einstellung zu wechseln, und drücken Sie anschließend ENTER.

Niemals: Der Alarm wird nicht wiederholt. (nur einmalig)

Täglich: Der Alarm wird täglich wiederholt.

Wochentags: Der Alarm wird nur an Wochentagen (Mo bis Fr) wiederholt.

Wochenende: Der Alarm wird nur an Wochenenden (Sa und So) wiederholt.

Individuell: Wird verwendet, um den Alarm für jeden Wochentag individuell ein- oder auszuschalten. Der Alarm wird nur an den Tagen wiederholt, die aktiviert wurden.



4 Wählen Sie mit $\Delta\nabla$ die Eingangsquelle aus und drücken Sie anschließend auf ENTER.

CD / Tuner / HDMI / Optisch / Phono / AUX



- Wählen Sie eine gespeicherte Nummer, wenn "Tuner" ausgewählt ist.

5 Verwenden Sie $\Delta\nabla$, um den Lautstärkepegel "0 – 100" auszuwählen, und drücken Sie anschließend ENTER.

Zeigt die Alarminstellungen an.

6 Überprüfen Sie die angezeigten Alarminstellungen und drücken Sie ENTER.

Auf dem Display wird "Abgeschlossen!!" angezeigt, und die Einstellung ist abgeschlossen.

Uhr

■ Festlegen der aktuellen Zeit

Sie können die Uhr dieses Geräts automatisch über das Internet stellen lassen.



- Zur Verwendung dieser Funktion muss das Gerät mit dem Internet verbunden sein.

1 Wählen Sie mit $\Delta\nabla$ Ihre lokale Zeitzone aus (Zeitzone) und drücken Sie dann auf ENTER.

2 Wählen Sie mit $\Delta\nabla$ die Sommerzeit aus und drücken Sie anschließend auf ENTER.

An: Aktiviert die Sommerzeit.

Aus
(Standard): Deaktiviert die Sommerzeit.



Uhr-Modus

Sie können im Standby-Modus die Zeit anzeigen, indem Sie den Uhr-Modus einstellen.

An:	Die Zeit wird im Standby-Modus angezeigt.
Aus (Standard):	Die Zeit wird im Standby-Modus nicht angezeigt.



- Wenn sich das Gerät im Standby-Modus befindet und "Uhr-Modus" auf "An" eingestellt ist, verbraucht das Gerät mehr Standby-Strom als im normalen Standby.

IR-Steuerung

Weisen Sie der Fernbedienung Ihres Fernsehers Bedienmöglichkeiten dieses Geräts zu. Dies ermöglicht es Ihnen, dieses Gerät mit der Fernbedienung Ihres Fernsehers zu bedienen.

1 Verwenden Sie Δ / ∇ , wählen Sie die Bedienmöglichkeit dieses Geräts, die über die Fernbedienung Ihres Fernsehers durchgeführt werden soll, und drücken Sie ENTER.

Lautstärke + / Lautstärke - / Stummschaltung / Gerät ein/aus /
Gerät ein / Gerät aus / Quick Select 1 / Quick Select 2 / Quick
Select 3 / Eingang HDMI Out (ARC) / Eingang Optical In /
Eingang AUX In



- Die durch ein Häkchen markierten Bedienmöglichkeiten sind bereits der Fernbedienung des Fernsehers zugewiesen. Um eine Bedienmöglichkeit einer anderen Taste zuzuweisen, drücken Sie ENTER, während diese Bedienmöglichkeit angezeigt wird, um das Häkchen zu entfernen und konfigurieren Sie die Einstellung anschließend erneut.

2 Folgen Sie den Anweisungen auf dem Display, um die Einstellungen zu konfigurieren.

Die für dieses Gerät gewählte Bedienmöglichkeit wird durch ein Häkchen angezeigt, sobald die Einstellung abgeschlossen ist.



Automat. CD-Wiedergabe

Wenn das CD-Fach geschlossen wird, kann das Gerät die CD erkennen, die Eingangsquelle automatisch auf "CD" umschalten und die Wiedergabe starten.

An
(Standard): Führt eine automatische Wiedergabe aus.

Aus: Führt keine automatische Wiedergabe aus.

Sprache

Stellen Sie die Sprache für die Anzeige des Menüs ein.

English / Deutsch / Français / Italiano / Nederlands / Español / Svenska / Русский / Polski (Standard: English)

Automat. Standby

Stellt die Zeitspanne ein, die ohne Gerätefunktion oder Eingangssignal vergehen muss, bevor das Gerät automatisch in den Standby-Modus wechselt.

Aus: Das Gerät wechselt nicht automatisch in den Standby-Modus.

1min: Das Gerät wechselt nach 1 Minuten in den Standby-Modus.

5min: Das Gerät wechselt nach 5 Minuten in den Standby-Modus.

15min
(Standard): Das Gerät wechselt nach 15 Minuten in den Standby-Modus.

Weitere: Stellt die Minuten (zwischen 1 und 99) ein, bevor das Gerät automatisch in den Standby-Modus wechselt. Nach dem Einstellen der Zeitspanne mithilfe der Tasten 0 – 9, +10, drücken Sie ENTER, um die Einstellung zu bestätigen.



Informationen

■ Benachrichtigung

Stellt ein, ob nach dem Einschalten eine Meldung angezeigt werden soll.

Ein
(Standard): Benachrichtigungsmeldungen werden angezeigt.

Aus: Benachrichtigungsmeldungen werden nicht angezeigt.

■ Benachrichtigungen suchen

Zeigt Meldungen an.

Zurücksetzen

Setzen Sie den Mikroprozessor zurück, wenn das Display nicht normal anzeigt oder wenn Bedienvorgänge nicht ausgeführt werden können. Stellt die Werkseinstellung der Inhalte aller Einstellungen wieder her. Nehmen Sie die Einstellungen erneut vor.

Auf Werkseinstellungen zurücksetzen: Gerät ist initialisiert.

Abbrechen: Gerät ist nicht initialisiert.



Netzwerk

Netzwerk-Informationen

Zeigt Netzwerkinformationen an.

**Gerätename / Verbindung / SSID / DHCP / IP-Adresse / Adresse
MAC (Ethernet) / Adresse MAC (Wi-Fi)**

W-LAN

Die Wi-Fi-Funktion kann gestoppt werden, um durch Rauschen verursachte Beeinträchtigungen der Tonqualität zu verhindern. Die Verwendung eines LAN-Kabels zum Anschluss dieses Geräts an ein Netzwerk ermöglicht eine Wiedergabe mit hochwertiger Tonqualität.

Ein
(Standard):

Aktiviert die Wi-Fi-Funktion.

Aus:

Deaktiviert die Wi-Fi-Funktion.



Bluetooth

■ Bluetooth

Durch das Beenden der Funktionen zum Senden und Empfangen von Bluetooth wird eine Störungsquelle beseitigt, die sich auf die Klangqualität auswirkt, wodurch sich eine höhere Klangqualität ergibt.

Ein
(Standard): Aktiviert die Bluetooth-Funktion.

Aus: Deaktiviert die Bluetooth-Funktion.

■ Kopfhörer

Aktiviert oder deaktiviert den Bluetooth-Kopfhörer-Sender. Nehmen Sie diese Einstellungen vor, wenn Sie die Audiowiedergabe dieses Geräts über Bluetooth-Kopfhörer hören.

Ein Aktiviert die Bluetooth-Kopfhörer-Sendefunktion.

Aus
(Standard): Deaktiviert die Bluetooth-Kopfhörer-Sendefunktion.

■ Ausgabe-Modus

Wählt die Methode für die Audioausgabe aus.

Kopfhörer + Lautsprecher
(Standard): Audio wird an Bluetooth-Kopfhörer und Lautsprecher ausgegeben.

Kopfhörer: Audio wird nur an Bluetooth-Kopfhörer ausgegeben.

■ Geräte

- Verfügbare Geräte werden in der Liste angezeigt, sobald Sie den Kopplungsmodus auf dem zu verbindenden Bluetooth-Kopfhörer starten. Wählen Sie Ihren Bluetooth-Kopfhörer aus der Liste aus, um ihn zu koppeln.
- Dieses Gerät kann nur mit einem Bluetooth-Kopfhörer gleichzeitig gekoppelt werden. Es können jedoch bis zu 8 Bluetooth-Kopfhörer registriert werden. Wechseln Sie von der "Geräte" im "Bluetooth"-Einrichtungsmenü aus zwischen den registrierten Geräten.
- Um ein gespeichertes Bluetooth-Gerät aus der Liste zu entfernen, verwenden Sie die $\Delta \nabla$ -Tasten, um es auszuwählen, drücken Sie dann die OPTION-Taste und wählen Sie "Dieses Gerät ignorieren".



- Bluetooth-Lautsprecher, die mit dem A2DP-Profil kompatibel sind, können anhand derselben Schritte wie Bluetooth-Kopfhörer angeschlossen werden.

HINWEIS

- Die Bluetooth-Sendefunktion und die Bluetooth-Empfangsfunktion können nicht gleichzeitig verwendet werden. Die Bluetooth-Sendefunktion nicht verfügbar, wenn Sie Musik von einem Bluetooth-Gerät hören.
- Selbst wenn "Kopfhörer" auf "Ein" eingestellt ist, drücken Sie Bluetooth auf der Fernbedienung, um die "Bluetooth"-Quelle auszuwählen und die Bluetooth-Empfangsfunktion zu aktivieren.
Um auf Bluetooth-Geräten, wie z. B. Smartphones, gespeicherte Musik über dieses Gerät zu hören, drücken Sie auf der Fernbedienung auf Bluetooth, um die Eingangsquelle auf Bluetooth umzuschalten, und verbinden Sie dann das Bluetooth-Gerät erneut.
- Menüeinstellungen für Bluetooth-Kopfhörer-Sender sind nicht verfügbar, wenn dieses Gerät in der HEOS-App zu einer Gruppe hinzugefügt wurde.
- Bluetooth-Kopfhörer können nicht verbunden werden, wenn ein Gerät mit integriertem HEOS eine Eingangsquelle von diesem Gerät wiedergibt.



Netzwerk-Steuerung

Aktiviert Netzwerkkommunikation im Standby-Modus.

An: Das Netzwerk ist im Standby-Modus aktiviert. Gerät ist über netzwerkfähigen Controller bedienbar.

Aus (Standard): Im Standby-Betrieb ist die Netzwerkfunktion deaktiviert.



- Wenn Sie die HEOS-App verwenden, setzen Sie die Einstellung "Netzwerk-Steuerung" auf "An".
- Obwohl die Einstellung beim Kauf "Aus" ist, wird sie automatisch auf "An" gesetzt, wenn einer der nachfolgenden Vorgänge durchgeführt wird.
 - Koppeln mit einem Bluetooth-Gerät
 - WLAN-Verbindung
 - Anschließen eines LAN-Kabels an den NETWORK-Anschluss

Sobald die Einstellung im Einstellungsmenü vorgenommen wurde, wird die Einstellung nicht automatisch umgeschaltet, auch wenn die oben genannten Vorgänge durchgeführt werden.

HINWEIS

- Wenn "Netzwerk-Steuerung" auf "An" gestellt ist, verbraucht das Gerät mehr Energie im Standby-Modus.

AirPlay-Konfiguration

Dieses Gerät unterstützt den "WAC (Wi-Fi Accessory Configuration)"-Einrichtungsmodus von Apple Inc. Verwenden Sie im WAC-Einrichtungsmodus Ihr iOS-Gerät (iPhone/iPod/iPad), um die Verbindung zum Netzwerk herzustellen. Wenn Sie Ihr iOS-Gerät mit diesem Gerät verbinden, kann dieses Gerät automatisch mit demselben Netzwerk verbunden werden.

1. Wählen Sie "AirPlay-Konfiguration" aus und drücken Sie ENTER.
 - Dieses Gerät wechselt in den WAC-Einrichtungsmodus.
2. Wählen Sie unten im Wi-Fi-Einrichtungsbildschirm für iOS-Geräte unter "NEUEN AIRPLAY-LAUTSPRECHER EINRICHTEN..." die Option "Denon CEOL" aus.
 - Stellen Sie sicher, dass das iOS-Gerät mit dem WLAN-Router (Wi-Fi) verbunden ist.
3. Wählen Sie ein Netzwerk aus, mit dem Sie dieses Gerät verbinden möchten, und drücken Sie "Weiter".
4. Befolgen Sie die Anweisungen auf dem Bildschirm, um die Verbindung herzustellen.
 - Wenn die Verbindung hergestellt ist, wird "Verbunden" im Display angezeigt.

HINWEIS

- Die Firmware-Version Ihres iOS-Geräts muss iOS 10.0.2 oder höher unterstützen.
- Der WAC-Einrichtungsmodus hält ca. 15 Minuten lang an. Wenn die Einrichtung nicht innerhalb von 15 Minuten abgeschlossen ist, wird der WAC-Einrichtungsmodus automatisch abgebrochen. Wenn Sie den WAC-Einrichtungsmodus manuell abbrechen möchten, drücken Sie die BACK-Taste.



DAB

Ermöglicht das Vornehmen der DAB-Einstellungen.

Abstimm-Hilfe

Die Empfangsstärke der derzeit eingestellten Frequenz wird angezeigt. Diese Option ist hilfreich, wenn Sie Ihren bevorzugten Sender nicht empfangen können.

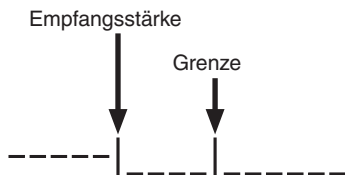

- 1 Wählen Sie mit Δ und ∇ eine Frequenz aus, die Sie einstellen möchten. Nach der Auswahl einer Frequenz dauert es ca. 4 bis 5 Sekunden, bis die Empfangsstärke (-I) richtig angezeigt wird.
- 2 Falls erforderlich, ändern Sie die Position der Antenne, damit die Empfangsstärke (-I) rechts neben der Grenze (I) angezeigt wird. Der Sender kann jetzt empfangen werden.
- 3 Drücken Sie auf die Taste ENTER, um den Sender auszuwählen und die Funktion "Abstimm-Hilfe" zu verlassen.

Stationsreihenfolg.

Die Serviceliste wird mit der automatischen Suchfunktion erstellt.

Alphanumerisch
(Standard):

In alphabetischer Reihenfolge.

Nach Frequenz
(Multiplex):

In der Reihenfolge der Frequenz.

DRC (Steuerung des Dynamikbereichs)

Komprimiert die Dynamik (Differenz zwischen lauten und leisen Klängen).

Aus / 1/2 / 1 (Standard: 1)

DAB-Initialisierung

Wenn das Verfahren "DAB-Initialisierung" ausgeführt wird, werden alle voreingestellten Speichereinstellungen für die Sender und DABs zurückgesetzt.

DAB-Version

Die Version des DAB-Moduls wird angezeigt.



Verbinden mit dem Netzwerk mithilfe der WPS-Taste am Router

Wenn Sie einen WLAN-Router verwenden, der WPS (Wi-Fi Protected Setup™) unterstützt, stellen Sie die Verbindung zum Netzwerk mit der "Tastendruck-Methode" her. (Wi-Fi Protected Setup™ ist eine Marke der Wi-Fi Alliance.)

- 1 Drücken Sie die WPS-Taste an Ihrem Router.**
- 2 Drücken Sie innerhalb von 2 Minuten die CONNECT-Taste auf der Rückseite und halten Sie diese 5 Sekunden lang gedrückt.**

Im Display wird "WPS Verbinden" angezeigt und die Verbindung wird hergestellt.

- Wenn die Verbindung hergestellt ist, wird "WPS Verbunden" im Display angezeigt.



- Sie können auch  (HEOS Music) auf der Fernbedienung 5 Sekunden lang gedrückt halten, um den WPS-Einrichtungsmodus aufzurufen.
- Die CONNECT-Leuchte auf der Rückseite leuchtet oder blinkt entsprechend dem Status der Netzwerkverbindung. Sie leuchtet gelb, wenn dieses Gerät nicht mit einem Netzwerk verbunden ist.



■ Inhalt

Tipps

Ich möchte eine Wiedergabe mit hoher Klangqualität anhören	106
Ich möchte den Klang selbst einstellen	106
Ich möchte eine möglichst naturgetreue Klangwiedergabe	106
Ich möchte Fernsehton in höherer Qualität wiedergeben	106
Ich möchte verhindern, dass dieses Gerät in den Standby-Modus wechselt, wenn ein über HDMI angeschlossener Fernseher ausgeschaltet wird	106
Ich möchte das Display ausschalten	107
Ich möchte, dass die Uhr permanent angezeigt wird	107
Ich möchte für den Kopfhörer und die Lautsprecher die gleiche Lautstärke verwenden	107
Einfache Bedienungen im ausgeschalteten Zustand	107
Ich möchte verhindern, dass versehentlich eine zu hohe Lautstärke eingestellt wird	107

Fehlersuche

Das Gerät lässt sich nicht einschalten oder schaltet sich ab	109
Die Leuchte blinkt	109
Es ist keine Bedienung über die Fernbedienung möglich	111
Das Display des Geräts bleibt leer	111
Es ist kein Ton zu hören	112
Der Ton wird unterbrochen, und es treten Störgeräusche auf	113
Der Ton wird nicht wie gewünscht ausgegeben	115
AirPlay kann nicht wiedergegeben werden	116
USB-Flash-Laufwerke können nicht wiedergegeben werden	117
Dateinamen auf dem USB-Flash-Laufwerk werden nicht ordnungsgemäß angezeigt	118
Der Bluetooth kann nicht wiedergegeben werden	118
Das Internetradio kann nicht wiedergegeben werden	121
Musikdateien auf dem Computer oder NAS können nicht wiedergegeben werden (Musikserver)	122
Verschiedene Onlinedienste können nicht wiedergegeben werden	123
Es ist keine Verbindung zu einem WLAN möglich	123
Die Wiedergabe von Discs ist nicht möglich	124
Audio von digitalen Geräten kann nicht wiedergegeben werden (HDMI/optisch)	125
Die Eingangsquelle wechselt zu "HDMI" oder "Optical"	125
Die HDMI-Steuerfunktion funktioniert nicht	125
Fehlermeldungen zu Update/Upgrade	126



Tipps

Ich möchte eine Wiedergabe mit hoher Klangqualität anhören

- Die Wi-Fi-Funktion kann gestoppt werden, um durch Rauschen verursachte Beeinträchtigungen der Tonqualität zu verhindern. Stellen Sie im Einrichtungsmenü "W-LAN" auf "Aus" ein. (☞ S. 100)
- Durch das Beenden der Bluetooth-Funktion wird eine Störungsquelle beseitigt, die sich auf die Klangqualität auswirken kann, wodurch sich eine höhere Klangqualität ergibt. Stellen Sie im Einrichtungsmenü "Bluetooth" auf "Aus" ein. (☞ S. 101)

Ich möchte den Klang selbst einstellen

- Stellen Sie im Einstellungsmenü "Super Dynamic Bass", "Bässe", "Höhen" und "Balance" ein. (☞ S. 91)

Ich möchte eine möglichst naturgetreue Klangwiedergabe

- Stellen Sie im Einstellungsmenü "Source Direct" auf "An" ein. (☞ S. 91)

Ich möchte Fernsehton in höherer Qualität wiedergeben

- Verbinden Sie den HDMI-Anschluss Ihres Fernsehers, der die ARC-Funktion unterstützt, mit dem HDMI ARC-Anschluss dieses Geräts und schalten Sie die Eingangsquelle auf HDMI. (☞ S. 23)
- Wenn Sie einen Fernseher benutzen, der die ARC-Funktion nicht unterstützt, oder einen Fernseher, der über keinen HDMI-Anschluss verfügt, kann der Fernsehton von diesem Gerät über eine optische Verbindung wiedergegeben werden. (☞ S. 23)
- Als digitales Audiosignal kann nur lineares 2-Kanal-PCM in dieses Gerät eingegeben werden.

Ich möchte verhindern, dass dieses Gerät in den Standby-Modus wechselt, wenn ein über HDMI angeschlossener Fernseher ausgeschaltet wird

- Ändern Sie die "HDMI Ausschaltsteuerung"-Einstellung auf "Aus". (☞ S. 94)



Ich möchte das Display ausschalten

- Drücken Sie die DIMMER-Taste, um das Display auszuschalten. (☞ S. 81)

Ich möchte, dass die Uhr permanent angezeigt wird

- Sie können die Uhr permanent anzeigen lassen, indem Sie “Uhr-Modus” auf “An” einstellen. (☞ S. 97)

Ich möchte für den Kopfhörer und die Lautsprecher die gleiche Lautstärke verwenden

- Sie können die Lautstärke der Kopfhörer auf dieselbe Lautstärkeeinstellung erhöhen, indem Sie die Einstellungen von “Kopfhörer-Verstärkung” ändern. (☞ S. 92)

Einfache Bedienungen im ausgeschalteten Zustand

- Wenn eine Taste zur Auswahl der Eingangsquelle, die ►/||-Taste und die QUICK SELECT-Tasten auf der Fernbedienung sowie die ▲-Taste, QUICK SELECT-Tasten und ►/||/ENTER-Taste am Hauptgerät gedrückt wird, wird der Vorgang gleichzeitig mit dem Einschalten des Geräts ausgeführt.
- Wenn für die Funktion “Netzwerk-Steuerung” die Option “An” eingestellt ist, können Sie die Wiedergabe oder andere Bedienungen über AirPlay oder die HEOS-App ausführen. (☞ S. 102)

Ich möchte verhindern, dass versehentlich eine zu hohe Lautstärke eingestellt wird

- Stellen Sie zuvor die Obergrenze für “Lautstärkegrenze” im Menü ein. Auf diese Weise wird verhindert, dass beispielsweise Kinder die Lautstärke unbeabsichtigt zu hoch einstellen. (☞ S. 91)



Fehlersuche

Überprüfen Sie beim Auftreten einer Störung zunächst die nachfolgend aufgeführten Punkte:

1. Wurden die Anschlüsse richtig vorgenommen?
2. Wird das Gerät so verwendet wie in der Bedienungsanleitung beschrieben?
3. Funktionieren die anderen Komponenten ordnungsgemäß?



- Sollten die Schritte 1 bis 3 das Problem nicht beheben, könnte ein Neustart des Geräts Abhilfe leisten.
Halten Sie die -Taste auf dem Gerät gedrückt, bis "Restart" (Neustart) auf der Anzeige erscheint, oder ziehen Sie das Netzkabel heraus und stecken Sie es wieder ein.



Sollte dieses Gerät nicht einwandfrei funktionieren, überprüfen Sie die entsprechenden Symptome in diesem Abschnitt.

Wenn die Symptome nicht mit den hier beschriebenen Symptomen übereinstimmen, wenden Sie sich an Ihren Fachhändler, da es sich um einen Fehler im Gerät handeln kann. Trennen Sie in diesem Fall das Gerät sofort vom Netz und kontaktieren Sie den Händler, bei dem Sie das Gerät gekauft haben.



Das Gerät lässt sich nicht einschalten oder schaltet sich ab

Das Gerät ist nicht eingeschaltet.

- Prüfen Sie, ob der Netzstecker fest in der Steckdose sitzt. (👉 S. 29)
- Das Gerät befindet sich im Standby-Modus. Drücken Sie am Hauptgerät die Taste  oder auf der Fernbedienung die Taste POWER . (👉 S. 31)

Das Gerät wird automatisch ausgeschaltet.

- Die Einschlaffunktion ist eingestellt. Schalten Sie das Gerät wieder ein. (👉 S. 82)
- “Automat. Standby” ist eingestellt. “Automat. Standby” wird ausgelöst, wenn für eine bestimmte Zeit keine Bedienung erfolgt. Zum Deaktivieren der “Automat. Standby” stellen Sie “Automat. Standby” im Menü auf “Aus” ein. (👉 S. 98)
- “HDMI Ausschaltsteuerung” ist eingestellt. Das Gerät schaltet sich aus (Standby), wenn ein über HDMI angeschlossener Fernseher ausgeschaltet wird. Zum Deaktivieren der “HDMI Ausschaltsteuerung” stellen Sie “HDMI Ausschaltsteuerung” im Einrichtungs Menü auf “Aus”. (👉 S. 94)

Die Leuchte blinkt

Die Netzverbindung wird abgeschaltet und die Netzanzeige blinkt einmal lang und zweimal kurz in Rot.

- Beenden Sie die Wiedergabe auf dem Wiedergabegerät und schalten Sie anschließend das Gerät aus und wieder ein.
- Wenn das Problem durch Aus- und Einschalten nicht gelöst wird, ist der Verstärkerkreis dieses Geräts ausgefallen. Ziehen Sie das Netzkabel ab, und wenden Sie sich an unseren Kundendienst.

Die Netzverbindung wird abgeschaltet und die Netzanzeige blinkt einmal lang und dreimal kurz in Rot.

- Der Stromkreis des Geräts ist ausgefallen. Ziehen Sie das Netzkabel ab, und wenden Sie sich an unseren Kundendienst.



Die Netzverbindung wird abgeschaltet und die Netzanzeige blinkt einmal lang und viermal kurz in Rot.

- Der Überlastschutz wurde aufgrund einer Überhitzung des Geräts aktiviert. Schalten Sie das Gerät aus, warten Sie ca. eine Stunde, bis sich das Gerät abgekühlt hat, und schalten Sie das Gerät wieder ein.
- Stellen Sie dieses Gerät an einem gut belüfteten Ort neu auf.
- Beenden Sie die Wiedergabe auf dem Wiedergabegerät und schalten Sie anschließend das Gerät aus und wieder ein.
- Wenn das Problem durch Aus- und Einschalten nicht gelöst wird, ziehen Sie den Netzstecker und wenden Sie sich an unseren Kundendienst.

Die Netzverbindung wird abgeschaltet und die Netzanzeige blinkt einmal lang und fünfmal kurz in Rot.

- Überprüfen Sie die Lautsprecheranschlüsse. Möglicherweise wurde der Überlastschutz aktiviert, weil Adern des Lautsprecherkabels miteinander in Kontakt gekommen sind, oder weil sich eine Ader vom Anschluss gelöst hat und in Kontakt mit der Rückseite des Geräts gekommen ist. Nehmen Sie nach dem Abziehen des Netzkabels Korrekturmaßnahmen vor, z. B. durch leichtes Zusammendrehen der Adern oder Behandlung des Anschlusses, und schließen Sie das Kabel dann wieder an. (☞ S. 20)
- Beenden Sie die Wiedergabe auf dem Wiedergabegerät und schalten Sie anschließend das Gerät aus und wieder ein.
- Wenn das Problem durch Aus- und Einschalten nicht gelöst wird, ist der Verstärkerkreis oder der Stromkreis dieses Geräts ausgefallen. Ziehen Sie das Netzkabel ab, und wenden Sie sich an unseren Kundendienst.

Die Netzverbindung wird abgeschaltet und die Netzanzeige blinkt einmal lang und sechsmal kurz in Rot.

- Der Stromkreis des Geräts ist ausgefallen. Ziehen Sie das Netzkabel ab, und wenden Sie sich an unseren Kundendienst.

Blinkt orange.

- Die Uhrzeit ist falsch, da die Stromzufuhr vorübergehend unterbrochen war usw. Überprüfen Sie die Netzwerkverbindung und stellen Sie die Uhrzeit ein. (☞ S. 96)



Es ist keine Bedienung über die Fernbedienung möglich

Es ist keine Bedienung über die Fernbedienung möglich.

- Die Batterien sind leer. Ersetzen Sie die Batterien durch neue. (👉 S. 9)
- Verwenden Sie die Fernbedienung in einer Entfernung von 7 m von diesem Gerät und in einem Winkel von 30°. (👉 S. 9)
- Entfernen Sie alle Hindernisse zwischen diesem Gerät und der Fernbedienung.
- Legen Sie die Batterien richtig und entsprechend der Markierungen ⊕ und ⊖ ein. (👉 S. 9)
- Der Fernbedienungssensor des Geräts ist starkem Licht ausgesetzt (direktes Sonnenlicht, Neonlicht usw.). Stellen Sie das Gerät an einem Ort auf, an dem der Fernbedienungssensor nicht starkem Licht ausgesetzt ist.
- Bei Verwendung eines 3D-Videogeräts funktioniert die Fernbedienung dieses Geräts möglicherweise aufgrund der Infrarotkommunikation zwischen Geräten nicht (z. B. Fernseher und 3D-Brillen). Korrigieren Sie in diesem Fall die Ausrichtung und den Abstand der Geräte zur 3D-Kommunikation, damit diese nicht den Betrieb der Fernbedienung dieses Geräts beeinträchtigen.
- Bedienungsmöglichkeiten dieses Geräts können durch Verwendung der "IR-Steuerung"-Funktion des Geräts, Fernbedienungen von Geräten wie beispielsweise eines Fernsehers zugewiesen werden. Beachten Sie jedoch bitte, dass manche Fernbedienungen möglicherweise nicht mit der "IR-Steuerung"-Funktion kompatibel sind. (👉 S. 97)

Das Display des Geräts bleibt leer

Das Display ist ausgeschaltet.

- Drücken Sie auf DIMMER-Taste, und nehmen Sie eine andere Einstellung als "Off" vor. (👉 S. 81)



Es ist kein Ton zu hören

Es gibt keinen Ton. Oder der Ton ist verzerrt.

- Kontrollieren Sie sämtliche Geräteanschlüsse. (☞ S. 19)
- Stecken Sie Anschlusskabel vollständig ein.
- Überprüfen Sie, dass Eingangsanschlüsse und Ausgangsanschlüsse nicht vertauscht sind.
- Überprüfen Sie Kabel auf Beschädigungen.
- Überprüfen Sie, dass Lautsprecherkabel ordnungsgemäß angeschlossen sind. Überprüfen Sie, ob sich die Kabeladern in Kontakt mit den Metallteilen der Lautsprecheranschlüsse befinden. (☞ S. 20)
- Sorgen Sie für sichere Befestigung der Lautsprecheranschlüsse. Überprüfen Sie, ob Lautsprecheranschlüsse lose sind. (☞ S. 20)
- Überprüfen Sie, ob die richtige Eingangsquelle ausgewählt ist. (☞ S. 32)
- Einstellung der Lautstärke. (☞ S. 32)
- Heben Sie die Stummschaltung auf. (☞ S. 32)
- Überprüfen Sie, dass die richtige Eingangsquelle ausgewählt ist, wenn Audio von einem externen Gerät über dieses Gerät ausgegeben werden soll. (☞ S. 32)
- Überprüfen Sie die Einstellung des digitalen Audioausgangs des angeschlossenen Geräts. Möglicherweise ist die Anfangseinstellung des Geräts "Aus".
- Es kommt kein Ton aus den Lautsprechern, wenn Kopfhörer angeschlossen sind. (☞ S. 12)
- Geben Sie keine Nicht-PCM-Signale wie Dolby Digital und DTS auf dem Gerät wieder. Dies verursacht Rauschen und kann die Lautsprecher beschädigen.
- Führen Sie für die Wiedergabe über eine Bluetooth-Verbindung eine Kopplung zwischen diesem Gerät und dem Bluetooth-Gerät durch. (☞ S. 41)
- Audiosignale werden an Ihren Bluetooth-Kopfhörer ausgegeben, aber nicht an Lautsprecher oder Audioausgänge, wenn "Ausgabe-Modus" auf "Kopfhörer" gestellt ist. Ändern Sie den "Ausgabe-Modus" auf die Einstellung "Kopfhörer + Lautsprecher", um Audio sowohl über Ihren Bluetooth-Kopfhörer als auch Ihre Lautsprecher oder Audioausgänge auszugeben. (☞ S. 45)



Der Ton wird unterbrochen, und es treten Störgeräusche auf

Während der Wiedergabe von Internetradio oder von einem USB-Flash-Laufwerk wird der Ton gelegentlich unterbrochen.

- Wenn die Übertragungsgeschwindigkeit des USB-Flash-Laufwerks gering ist, kann der Ton gelegentlich unterbrochen werden.
- Die Netzwerkübertragungsgeschwindigkeit ist gering, oder der Radiosender ist überlastet.

Wenn ein Handytelefonat geführt wird, entstehen Störgeräusche in diesem Gerät.

- Wenn ein Telefonat geführt wird, 20 cm Abstand zwischen dem Handy und diesem Gerät einhalten.

Während der Wiedergabe über die CD-R/CD-RW wird der Ton gelegentlich unterbrochen.

- Während der Wiedergabe einer CD-R/CD-RW, die eine hochauflösende Audioquelle enthält, kann es zu Tonunterbrechungen kommen.
- Die Ursache kann eine geringe Aufzeichnungsqualität oder eine geringe Qualität der CD sein. Verwenden Sie eine ordnungsgemäß aufgezeichnete CD.

Bei Verwendung einer Wi-Fi-Verbindung kommt es zu Tonunterbrechungen.

- Das vom WLAN verwendete Frequenzband wird auch von Mikrowellengeräten, schnurlosen Telefonen, Funkbedienelementen für Spiele und sonstigen WLAN-Geräten genutzt. Wenn solche Geräte gleichzeitig mit diesem Gerät in Betrieb sind, kann es durch elektronische Störungen zu Tonunterbrechungen kommen. Durch folgende Maßnahmen können Sie Tonunterbrechungen minimieren. (☞ S. 27)
 - Stellen Sie Geräte, die zu Störungen führen, nicht in der Nähe dieses Geräts auf.
 - Schalten Sie die Stromversorgung von Geräten, die zu Störungen führen, ab.
 - Ändern Sie die Einstellungen des Router-Kanals, mit dem dieses Gerät verbunden ist. (Informieren Sie sich in der Bedienungsanleitung des WLAN-Routers, wie Sie den Kanal ändern können.)
 - Wechseln Sie zu einer kabelgebundenen LAN-Verbindung.
- Insbesondere beim Wiedergeben von großen Musikdateien kann abhängig von Ihrer WLAN-Umgebung die Wiedergabe unterbrochen werden. Stellen Sie in diesem Fall eine LAN-Verbindung her. (☞ S. 100)

Bei DAB-/UKW-Sendungen treten häufig Störgeräusche auf.

- Ändern Sie die Antennenausrichtung bzw. den Aufstellort. (☞ S. 26)
- Benutzen Sie eine Außenantenne. (☞ S. 26)
- Verlegen Sie die Antenne getrennt von den übrigen Anschlusskabeln. (☞ S. 26)



Der Ton ist bei der Wiedergabe von Platten verzerrt.

- Den richtigen Nadeldruck einstellen.
- Die Spitze der Nadel überprüfen.
- Den Tonabnehmer austauschen.

Beim Abspielen von Schallplatten kommt ein Brummgeräusch aus den Lautsprechern.

- Überprüfen Sie den Anschluss des Schallplattenspielers. (☞ S. 24)
- Wenn sich in der Nähe des Schallplattenspielers ein Fernseher oder ein AV-Gerät befindet, können dies den Wiedergabeklang beeinträchtigen. Platzieren Sie den Schallplattenspieler in möglichst großem Abstand zu einem Fernseher oder AV-Gerät.

Beim Abspielen von Schallplatten kommt ein Brummgeräusch aus den Lautsprechern, wenn die Lautstärke groß ist. (Heulen)

- Stellen Sie den Schallplattenspieler und die Lautsprecher mit möglichst großem Abstand voneinander auf. (☞ S. 24)
- Die Schwingungen von den Lautsprechern werden über den Boden zum Plattenspieler übertragen. Verwenden Sie Unterlagen usw., um die Schwingungen der Lautsprecher zu absorbieren.



Der Ton wird nicht wie gewünscht ausgegeben

Die Lautstärke kann nicht erhöht werden.

- Die Maximallautstärke ist zu niedrig eingestellt. Legen Sie die maximale Lautstärke mit der Einstellung “Lautstärkegrenze” im Menü fest. (☞ S. 91)

Die Lautstärke des Kopfhörers ist niedrig.

- Schalten Sie “Kopfhörer-Verstärkung” auf “Hoch” um, wenn Sie Kopfhörer mit hoher Impedanz oder geringer Empfindlichkeit verwenden. (☞ S. 92)

Die Balance von linker und rechter Lautstärke ist unausgeglichen.

- Stellen Sie im Einrichtungsmenü “Balance” ein. (☞ S. 91)

Aus dem Subwoofer kommt kein Ton.

- Überprüfen Sie die Subwoofer-Anschlüsse. (☞ S. 21)
- Schalten Sie den Subwoofer ein.

Die eingestellten Werte werden unter “SDB/Tone” im Einrichtungsmenü nicht wirksam.

- Die Einstellungswerte von “Super Dynamic Bass”, “Bässe” und “Höhen” werden für die Audio- und Subwoofer-Ausgänge nicht wiedergegeben.
- Stellen Sie im Einrichtungsmenü “Aus” auf “Source Direct” ein. (☞ S. 91)
- Dieses Gerät kann “SDB/Tone” im Einrichtungsmenü für die Audioausgabe über Bluetooth-Kopfhörer nicht anpassen.



AirPlay kann nicht wiedergegeben werden

Das AirPlay-Symbol wird in iTunes oder auf dem iPhone / iPod touch / iPad / Mac nicht angezeigt.

- Dieses Gerät, der Computer und das iPhone/iPod touch/iPad sind nicht mit dem gleichen Netzwerk (LAN) verbunden. Verbinden Sie diese mit dem gleichen Netzwerk wie das Gerät. (👉 S. 27)
- Die Firmware von iTunes / iPhone / iPod touch / iPad / Mac ist mit AirPlay nicht kompatibel. Aktualisieren Sie die Firmware auf die aktuelle Version.

Es wird kein Ton ausgegeben.

- Die Lautstärke in iTunes oder auf dem iPhone / iPod touch / iPad / Mac ist vollständig heruntergedreht. Die Lautstärke in iTunes oder auf dem iPhone / iPod touch / iPad / Mac ist mit der Lautstärke dieses Geräts verknüpft. Stellen Sie die richtige Lautstärke ein.
- Es erfolgt keine AirPlay-Wiedergabe, oder dieses Gerät ist nicht ausgewählt. Klicken Sie auf das AirPlay-Symbol in iTunes oder auf dem iPhone / iPod touch / iPad / Mac und wählen Sie dieses Gerät aus. (👉 S. 76)

Der Ton wird bei der AirPlay-Wiedergabe auf dem iPhone / iPod touch / iPad / Mac unterbrochen.

- Beenden Sie die auf dem iPhone / iPod touch / iPad / Mac im Hintergrund ausgeführte Anwendung und starten Sie dann die Wiedergabe mit AirPlay.
- Auf die WLAN-Verbindung können sich mehrere externe Faktoren auswirken. Verändern Sie die Netzwerkumgebung, indem Sie beispielsweise den Abstand zum WLAN-Access Point reduzieren.



USB-Flash-Laufwerke können nicht wiedergegeben werden

Das USB-Flash-Laufwerk wird nicht erkannt.

- Trennen Sie das USB-Flash-Laufwerk und schließen Sie es wieder an. (☞ S. 25)
- Es werden USB-Flash-Laufwerke der Massenspeicherklasse unterstützt.
- Dieses Gerät unterstützt keine Anschlüsse über einen USB-Hub. Schließen Sie das USB-Flash-Laufwerk direkt an den USB-Anschluss an.
- Das USB-Flash-Laufwerk muss mit FAT32 oder NTFS formatiert sein.
- Es kann nicht garantiert werden, dass alle USB-Flash-Laufwerke funktionieren. Einige USB-Flash-Laufwerke werden nicht erkannt. Wenn Sie eine mobile Festplatte an den USB-Anschluss anschließen, die über einen Netzadapter mit Strom versorgt werden kann, schließen Sie diesen Netzadapter an.

Dateien auf dem USB-Flash-Laufwerk werden nicht angezeigt.

- Von diesem Gerät nicht unterstützte Dateitypen werden nicht angezeigt. (☞ S. 38)
- Dieses Gerät kann eine Dateistruktur mit einer Tiefe von bis zu acht Ebenen anzeigen. Auf jeder Ebene können bis zu 5000 Dateien (Ordner) angezeigt werden. Ändern Sie gegebenenfalls die Ordnerstruktur des USB-Flash-Laufwerks.
- Wenn das USB-Flash-Laufwerk mehrere Partitionen enthält, werden nur Dateien auf der ersten Partition angezeigt.

iOS- und Android Geräte werden nicht erkannt.

- Der USB-Port dieses Geräts unterstützt keine Wiedergabe von iOS- und Android-Geräten.

Dateien auf einem USB-Flash-Laufwerk können nicht wiedergegeben werden.

- Dateien wurden in einem von diesem Gerät nicht unterstützten Format erstellt. Überprüfen Sie, welche Formate von diesem Gerät unterstützt werden. (☞ S. 132)
- Die Datei ist kopiergeschützt. Kopiergeschützte Dateien können auf diesem Gerät nicht wiedergegeben werden.
- Die Wiedergabe ist unter Umständen nicht möglich, wenn die Album-Art-Datei größer als 2 MB ist.



Dateinamen auf dem USB-Flash-Laufwerk werden nicht ordnungsgemäß angezeigt

Die Dateinamen werden nicht richtig angezeigt (“...” usw.).

- Es wurden Zeichen verwendet, die nicht angezeigt werden können. Dies ist keine Fehlfunktion. Es wurden Zeichen verwendet, die nicht angezeigt werden können. Zeichen, die auf diesem Gerät nicht angezeigt werden können, werden durch “. (Punkt)” angezeigt.

Der Bluetooth kann nicht wiedergegeben werden

An dieses Gerät können keine Bluetooth-Geräte angeschlossen werden.

- Die Bluetooth-Funktion am Bluetooth-Gerät wurde nicht aktiviert. Weitere Informationen zum Aktivieren der Bluetooth-Funktion finden Sie in der Bedienungsanleitung des Bluetooth-Geräts.
- Bringen Sie das Bluetooth-Gerät in die Nähe dieses Geräts.
- Das Bluetooth-Gerät kann keine Verbindung zu diesem Gerät herstellen, wenn es nicht mit dem A2DP-Profil kompatibel ist.
- Schalten Sie das Bluetooth-Gerät aus und wieder ein und versuchen Sie es dann erneut.
- Stellen Sie “Bluetooth” im Einrichtungsmenü auf “Ein”. Die Bluetooth-Funktion ist nicht verfügbar, wenn “Bluetooth” auf “Aus” eingestellt ist. (🔑 S. 101)

Smartphones und andere Bluetooth-Geräte können nicht verbunden werden.

- Smartphones und andere Bluetooth-Geräte können nicht verbunden werden, wenn “Kopfhörer” auf “Ein” gestellt ist. Drücken Sie Bluetooth auf der Fernbedienung, um die Eingangsquelle auf Bluetooth umzuschalten, und verbinden Sie dann das Gerät. (🔑 S. 101)



Bluetooth-Kopfhörer können nicht verbunden werden.

- Bringen Sie den Bluetooth-Kopfhörer in die Nähe dieses Geräts.
- Schalten Sie den Bluetooth-Kopfhörer aus und wieder ein und versuchen Sie es dann erneut.
- Gehen Sie im Einrichtungsmenü zu "Netzwerk" - "Bluetooth" und legen Sie für "Kopfhörer" die Einstellung "Ein" fest. (☞ S. 101)
- Stellen Sie sicher, dass dieses Gerät nicht bereits mit einem anderen Bluetooth-Kopfhörer verbunden ist. Überprüfen Sie den aktuell verbundenen Bluetooth-Kopfhörer im "Geräte"-Menü. (☞ S. 101)
Trennen Sie den verbundenen Bluetooth-Kopfhörer vom Gerät, bevor Sie den Kopfhörer, den Sie verwenden möchten, verbinden.
- Bluetooth-Kopfhörer können nicht verbunden werden, wenn Bluetooth als Eingangsquelle verwendet wird.
- Bluetooth-Kopfhörer können nicht verbunden werden, wenn dieses Gerät in der HEOS-App zu einer Gruppe hinzugefügt wurde. Entfernen Sie dieses Gerät aus der Gruppe, um die Verbindung eines Bluetooth-Kopfhörers zu ermöglichen.
- Bluetooth-Kopfhörer können nicht verbunden werden, wenn ein Gerät mit integriertem HEOS eine Eingangsquelle von diesem Gerät wiedergibt.
- Der Bluetooth-Kopfhörer kann keine Verbindung zu diesem Gerät herstellen, wenn er nicht mit dem A2DP-Profil kompatibel ist.
- Verbindung und Betrieb werden nicht für alle Bluetooth-fähigen Geräte garantiert.
- Dieses Gerät kann nur mit einem Bluetooth-Kopfhörer gleichzeitig verbunden werden. Es können jedoch bis zu 8 Bluetooth-Kopfhörer registriert werden. Sie können von "Geräte" im "Bluetooth"-Menü aus zwischen den registrierten Geräten wechseln. (☞ S. 101)



Der Ton wird abgeschnitten.

- Bringen Sie das Bluetooth-Gerät in die Nähe dieses Geräts.
- Entfernen Sie sämtliche Hindernisse zwischen dem Bluetooth-Gerät und diesem Gerät.
- Um elektromagnetische Interferenzen zu vermeiden, stellen Sie dieses Gerät nicht in der Nähe von Mikrowellengeräten, WLAN-Geräten und anderen Bluetooth-Geräten auf.
- Schließen Sie das Bluetooth-Gerät erneut an.

Bei der Verwendung von Bluetooth-Kopfhörern wird der Ton abgeschnitten oder es tritt ein Rauschen auf.

- Bewegen Sie den Bluetooth-Kopfhörer näher an dieses Gerät heran.
- Entfernen Sie sämtliche Hindernisse zwischen dem Bluetooth-Kopfhörer und diesem Gerät.
- Schließen Sie den Bluetooth-Kopfhörer erneut an.
- Um elektromagnetische Interferenzen zu vermeiden, stellen Sie dieses Gerät nicht in der Nähe von Mikrowellengeräten, WLAN-Geräten und anderen Bluetooth-Geräten auf.
- Wir empfehlen die Verwendung eines kabelgebundenen LAN, um dieses Gerät mit anderen Geräten zu verbinden.
- Bluetooth sendet im 2,4 GHz-Band, was möglicherweise das Wi-Fi, das in diesem Bereich sendet, stören kann. Verbinden Sie dieses Gerät und andere Geräte über ein 5 GHz-Band mit dem Wi-Fi-Netzwerk, falls dies bei Ihrem Wi-Fi-Router verfügbar ist.

Die Audioausgabe auf meinem Bluetooth-Kopfhörer ist verzögert.

- Dieses Gerät kann die Audio-Verzögerung auf dem Bluetooth-Kopfhörer nicht ausgleichen.



Das Internetradio kann nicht wiedergegeben werden

Es wird keine Liste der Radiosender angezeigt.

- Das LAN-Kabel ist nicht richtig angeschlossen, oder das Netzwerk ist getrennt. Überprüfen Sie den Verbindungsstatus. (☞ S. 27)

Das Internetradio kann nicht wiedergegeben werden.

- Der ausgewählte Radiosender sendet in einem Format, das von diesem Gerät nicht unterstützt wird. Auf diesem Gerät können die Formate WMA, MP3 und MPEG-4 AAC wiedergegeben werden. (☞ S. 138)
- Die Firewall-Funktion ist auf dem Router aktiviert. Überprüfen Sie die Firewall-Einstellungen.
- Überprüfen Sie, ob der Router eingeschaltet ist.
- Einige Radiosender senden zu bestimmten Zeiten kein Programm. In diesem Fall wird kein Audio ausgegeben. Warten Sie einige Zeit, und versuchen Sie es erneut, oder wählen Sie einen anderen Radiosender aus. (☞ S. 34)
- Der ausgewählte Radiosender ist nicht in Betrieb. Wählen Sie einen Radiosender aus, der in Betrieb ist.

Es kann keine Verbindung zu gespeicherten Radiosendern hergestellt werden.

- Der Radiosender ist außer Betrieb. Speichern Sie Radiosender, die in Betrieb sind.



Musikdateien auf dem Computer oder NAS können nicht wiedergegeben werden (Musikserver)

Dateien, die auf einem Computer gespeichert wurden, können nicht wiedergegeben werden.

- Die Datei wurde in einem inkompatiblen Format aufgezeichnet. Nehmen Sie die Datei in einem Format auf, das unterstützt wird. (👉 S. 137)
- Kopiergeschützte Dateien können auf diesem Gerät nicht wiedergegeben werden.
- Selbst wenn der Computer an den USB-Anschluss dieses Geräts angeschlossen ist, können keine Musikdateien von diesem wiedergegeben werden. Verbinden Sie den Computer über das Netzwerk mit diesem Gerät. (👉 S. 27)
- Einstellungen zum Teilen von Medien auf dem Server oder NAS lassen dieses Gerät nicht zu. Ändern Sie die Einstellungen, um dieses Gerät zuzulassen. Weitere Informationen finden Sie in der Bedienungsanleitung des Servers oder des NAS.

Der Server wird nicht gefunden, oder es ist keine Verbindung zum Server möglich.

- Die Firewall des Computers oder des Routers ist aktiviert. Überprüfen Sie die Einstellungen der Computer- oder Router-Firewall.
- Der Computer ist nicht eingeschaltet. Schalten Sie das Gerät ein.
- Der Server ist ausgeschaltet. Schalten Sie den Server ein.

Dateien auf dem Computer oder NAS werden nicht angezeigt.

- Von diesem Gerät nicht unterstützte Dateitypen werden nicht angezeigt. (👉 S. 137)

Musik, die auf einem NAS gespeichert wurde, kann nicht wiedergegeben werden.

- Wenn Sie ein mit dem DLNA-Standard kompatiblen NAS verwenden, aktivieren Sie die DLNA-Serverfunktion in den NAS-Einstellungen.
- Wenn Sie einen NAS verwenden, der nicht mit dem DLNA-Standard kompatibel ist, geben Sie die Musik über einen Computer wieder. Richten Sie die Medienfreigabe von Windows Media Player ein, und fügen Sie dem ausgewählten Wiedergabeordner den NAS hinzu.
- Wenn die Verbindung eingeschränkt ist, legen Sie das Audiogerät als Verbindungsziel fest.



Verschiedene Onlinedienste können nicht wiedergegeben werden

Verschiedene Onlinedienste können nicht wiedergegeben werden.

- Möglicherweise ist der Onlinedienst nicht mehr verfügbar.

Es ist keine Verbindung zu einem WLAN möglich

Der Zugriff auf das Netzwerk ist nicht möglich.

- Stellen Sie sicher, dass Ihr Mobilgerät mit Ihrem kabellosen Netzwerk verbunden ist, bevor Sie dieses Gerät einrichten. (☞ S. 49)
- Sie können dieses Gerät mithilfe eines separat erhältlichen Ethernet-Kabels an Ihren Netzwerk-Router anschließen. Sobald die Verbindung über Ethernet hergestellt wurde, sollte die HEOS-App dieses Gerät erkennen. Dann können Sie es manuell über “Settings” - “My Devices” - (“Gerätename”) - “Netzwerk” in Ihr kabelloses Netzwerk verschieben.
- Verkürzen Sie den Abstand vom WLAN-Zugangspunkt, und entfernen Sie alle Hindernisse, um den Zugang zu verbessern, bevor Sie die Verbindung erneut herstellen. Stellen Sie das Gerät nicht in der Nähe von Mikrowellengeräten und sonstigen Netzwerk-Zugangspunkten auf.
- Konfigurieren Sie für den Access Point andere Kanäle als die von Netzwerken in der Nähe verwendeten.
- Dieses Gerät ist nicht mit WEP (TSN) kompatibel.

Es ist keine Verbindung zu einem Mit WPS-Router möglich.

- Überprüfen Sie, ob der WPS-Modus des Routers ausgeführt wird.
- Nachdem Sie die WPS-Taste am Router gedrückt haben, drücken Sie innerhalb von zwei Minuten die CONNECT-Taste auf der Rückseite und halten Sie sie 5 Sekunden lang gedrückt. (☞ S. 104)
- Sie benötigen einen Router/Einstellungen, die mit den WPS 2.0-Standards kompatibel sind. Stellen Sie als Verschlüsselungstyp “Keine”, WPA-PSK (AES) oder WPA2-PSK (AES) ein.
- Falls die Verschlüsselungsmethode des Routers WEP/WPA-TKIP/WPA2-TKIP ist, kommt durch Drücken der WPS-Taste keine Verbindung zustande. Stellen Sie in diesem Fall die Verbindung über die HEOS-App her oder stellen Sie die Verbindung her, indem Sie die Wi-Fi-Einstellung Ihres iOS-Geräts freigeben. (☞ S. 104)

Mit dem iPhone/iPod touch/iPad kann keine Verbindung mit dem Netzwerk hergestellt werden.

- Aktualisieren Sie die Firmware von iPhone/iPod touch/iPad auf die neueste Version.
- Wenn Sie die Einstellungen über eine drahtlose Verbindung konfigurieren, muss iOS 10.0.2 oder höher unterstützt werden.



Die Wiedergabe von Discs ist nicht möglich

Die Wiedergabe startet beim Drücken auf die Wiedergabetaste nicht, oder ein bestimmter Teil der Disc kann nicht wiedergegeben werden.

- Die CD ist verschmutzt oder verkratzt. Reinigen Sie die CD, oder legen Sie eine andere CD ein. (☞ S. 135)

Die Wiedergabe einer CD-R/CD-RW ist nicht möglich.

- Discs können erst wiedergegeben werden, nachdem sie finalisiert wurden. Verwenden Sie eine finalisierte CD. (☞ S. 129)
- Die Ursache kann eine geringe Aufzeichnungsqualität oder eine geringe Qualität der CD sein. Verwenden Sie eine ordnungsgemäß aufgezeichnete CD.
- Dateien wurden in einem von diesem Gerät nicht unterstützten Format erstellt. Überprüfen Sie, welche Formate von diesem Gerät unterstützt werden. (☞ S. 130)

“No Disc” wird angezeigt.

- “No Disc” wird angezeigt, wenn die Disc verkehrt herum oder keine Disc eingelegt wurde.

“System Error” wird angezeigt.

- “System Error” wird angezeigt, wenn ein Fehler auftritt, der nicht durch die Disc, das Format usw. verursacht wurde. Wenden Sie sich an unser Kundendienstzentrum.

“Can’t Read Disc” wird angezeigt.

- “Can’t Read Disc” wird angezeigt, wenn die eingelegte Disc nicht gelesen werden kann, weil sie mit diesem Gerät nicht kompatibel ist oder verschmutzt oder zerkratzt ist. Überprüfen Sie die Disc.

“Wrong Format” wird angezeigt.

- “Wrong Format” wird bei Dateien angezeigt, die in einem von diesem Gerät nicht unterstützten Format erstellt wurden. Überprüfen Sie, welche Formate von diesem Gerät unterstützt werden. (☞ S. 130)



Audio von digitalen Geräten kann nicht wiedergegeben werden (HDMI/optisch)

“Kein Signal” wird angezeigt.

- Wenn digitale Audiosignale nicht richtig erkannt werden können, wird “Kein Signal” angezeigt. (🔍 S. 72)

“Nicht unterstützt” wird angezeigt.

- “Nicht unterstützt” wird angezeigt, wenn Audiosignale, die von diesem Gerät nicht unterstützt werden, eingegeben werden. Überprüfen Sie das Format des Audio-Ausgangssignals von Ihrem digitalen Gerät. (🔍 S. 72)
- Nur die PCM-2-Kanal-Einstellung kann verwendet werden, um Ton von einem Fernseher über die HDMI ARC-Funktion wiederzugeben. Stellen Sie in den Einstellungen des Fernsehers “PCM 2ch” als Audioformat ein.

Die Eingangsquelle wechselt zu “HDMI” oder “Optical”

Die Eingangsquelle wechselt automatisch zu “HDMI” oder “Optical”, wenn der an dieses Gerät angeschlossene Fernseher eingeschaltet wird.

- Stellen Sie “Aus” auf “Autom. Wiedergabe” ein. (🔍 S. 93)

Die HDMI-Steuerfunktion funktioniert nicht

Die HDMI-Steuerfunktion funktioniert nicht.

- Sie können keine Geräte bedienen, die nicht mit der HDMI-Steuerfunktion kompatibel sind. Darüber hinaus funktioniert die HDMI-Steuerfunktion in Abhängigkeit von dem angeschlossenen Gerät oder den Einstellungen möglicherweise nicht. Bedienen Sie das externe Geräte in diesem Fall direkt.
- Überprüfen Sie, dass die HDMI-Steuerfunktion auf dem an dieses Gerät angeschlossenen Fernseher aktiviert ist.



Fehlermeldungen zu Update/Upgrade

Wenn ein Update/Upgrade unterbrochen wird oder fehlschlägt, wird eine Fehlermeldung angezeigt.





Display	Beschreibung
Connection failed. Please check your network, then try again.	Die Netzwerkverbindung ist nicht stabil. Die Verbindung zum Server ist fehlgeschlagen. Überprüfen Sie Ihre Netzwerkumgebung und versuchen Sie erneut, das Update auszuführen.
Update failed. Please check your network, then try again.	Die Firmware konnte nicht heruntergeladen werden. Überprüfen Sie Ihre Netzwerkumgebung und versuchen Sie erneut, das Update auszuführen.
Upgrade failed. Please check your network, then try again.	Die Firmware konnte nicht heruntergeladen werden. Überprüfen Sie Ihre Netzwerkumgebung und versuchen Sie das Upgrade erneut.
Please check your network, unplug and reconnect the power cord, and try again.	Das Update ist fehlgeschlagen. Halten Sie die Taste  am Hauptgerät länger als 5 Sekunden gedrückt oder ziehen Sie das Netzkabel ab und stecken Sie es wieder ein. Das Update wird automatisch neu gestartet.
Please contact customer service in your area.	Möglicherweise ist dieses Gerät beschädigt. Wenden Sie sich an unseren Kundendienst in Ihrer Region.

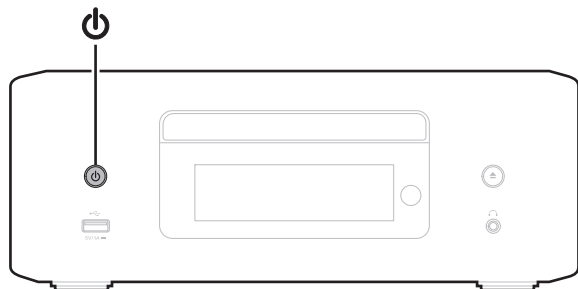
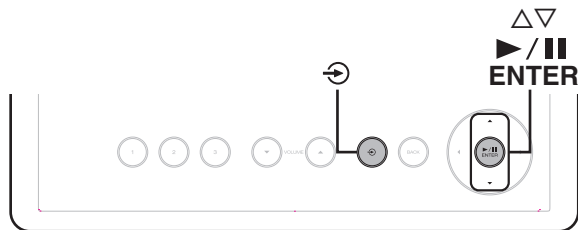

Zurücksetzen der Netzwerkeinstellungen

Wenn die Netzwerkinhalte nicht wiedergegeben werden können oder das Gerät keine Verbindung zum Netzwerk herstellen kann, starten Sie das Gerät neu, um das Problem zu beheben. Wir empfehlen einen Neustart des Geräts, bevor Sie es auf die Standardeinstellungen zurücksetzen. (👉 S. 108) Sollten die Funktionen durch einen Neustart des Geräts nicht wiederhergestellt werden können, so befolgen Sie nachstehende Schritte. Die Netzwerkeinstellungen werden auf die Werkseinstellungen zurückgesetzt. Nehmen Sie die Einstellungen erneut vor. Die Menüeinstellungen "Audio" werden jedoch nicht zurückgesetzt.



- 1** Drücken Sie zum Einschalten des Geräts am Hauptgerät auf .
- 2** Berühren Sie am Hauptgerät  und wählen Sie "HEOS".
- 3** Verwenden Sie  am Hauptgerät, um "Internet Radio", "Music Servers" oder "USB Music" auszuwählen.
- 4** Wenn die Stromversorgung zu diesem Gerät eingeschaltet ist, halten Sie  mindestens 3 Sekunden lang gedrückt, während Sie /ENTER berühren.
- 5** Lassen Sie die beiden Tasten los, sobald im Display "Bitte warten" angezeigt wird.
- 6** "Abgeschlossen" wird im Display angezeigt, sobald die Zurücksetzung abgeschlossen ist.

HINWEIS

- Schalten Sie das Gerät erst nach Abschluss der Zurücksetzung aus.



Zurücksetzen auf die Werkseinstellungen

Wenn das Gerät oder die Netzwerkfunktionen nicht ordnungsgemäß funktionieren, kann der Betrieb möglicherweise verbessert werden, indem Sie die Firmware auf die Werkseinstellungen zurücksetzen.

Führen Sie diesen Vorgang durch, wenn es nicht funktioniert, nachdem Sie "Allgemein" - "Zurücksetzen" im Einstellungs Menü versucht haben.
(☞ S. 99)

Nach dem Zurücksetzen auf die Werkseinstellungen sind diverse Einstellungen auf die Standardeinstellungen zurückgesetzt. Konfigurieren Sie die Netzwerkeinstellungen und aktualisieren Sie die Firmware wieder.

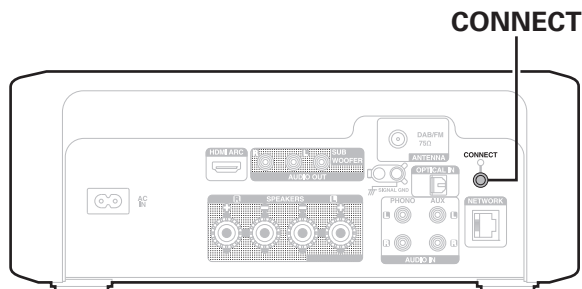

- 1** Ziehen Sie den Netzstecker aus der Steckdose.
- 2** Stecken Sie den Netzstecker in die Steckdose und halten Sie dabei **CONNECT** gedrückt.
- 3** Wenn "Factory Restore" auf dem Display angezeigt wird, lassen Sie die Tasten los.

Wenn das Zurücksetzen auf die Werkseinstellungen abgeschlossen ist, wird auf dem Display etwa 5 Sekunden lang "Factory Restore Completed" angezeigt und das Gerät wird automatisch neu gestartet.



- Dieser Vorgang nimmt eine gewisse Zeit in Anspruch, da hierfür die Verbindung zum Netzwerk wiederhergestellt sowie die Firmware zurückgesetzt und aktualisiert werden muss.
- Falls dieser Vorgang das Problem nicht löst, wenden Sie sich an unseren Kundendienst.

HINWEIS



- Schalten Sie das Gerät nicht aus, bis das Zurücksetzen auf die Werkseinstellungen abgeschlossen ist.

WARNUNG

Wenn Sie den Modus "Zurücksetzen auf die Werkseinstellungen" aktivieren, installieren Sie eine eingeschränkte Wiederherstellungs-Firmware auf diesem Gerät. Die Funktionalität bleibt eingeschränkt, bis ein Firmware-Update über das Internet durchgeführt wird. Führen Sie kein Zurücksetzen auf die Werkseinstellungen durch, wenn Sie dieses Gerät nicht mit Ihrem Heimnetzwerk verbunden haben.



Wiedergabe von Discs

Abspielbare Medien	
CD	
CD-R	
CD-RW	

HINWEIS

- Einige Discs und einige Aufnahmeformate können nicht wiedergegeben werden.
- Nicht finalisierte Discs können nicht wiedergegeben werden.

Dateien

Es können CD-R- und CD-RW-Discs in den unten beschriebenen Formaten abgespielt werden.

■ Zum Schreiben benutztes Software-Format

ISO9660 Level 1

- Wenn ein anderes Format zum Schreiben benutzt wurde, kann die CD möglicherweise nicht korrekt wiedergegeben werden.

■ Maximale Anzahl der abspielbaren Dateien und Ordner

Gesamtanzahl der Ordner und Dateien: 512

Höchstzahl der Ordner: 256

■ Dateiformat

MPEG-1 Audio Layer-3

WMA (Windows Media Audio)

■ Tag-Daten

ID3-Tag (Ver.1.x und 2.x)

META-Tag (kompatibel mit Titel-, Künstler- und Albumnamen)



■ Spezifikationen unterstützter Dateien

	Abtastfrequenz	Bitrate	Erweiterung
MP3	32/44, 1/48 kHz	48 – 320 KBit/s	.mp3
WMA	32/44, 1/48 kHz	48 – 320 KBit/s	.wma

HINWEIS

- Geben Sie den Dateien die richtige Endung. Dateien mit anderen Erweiterungen bzw. ohne Erweiterung können nicht abgespielt werden.
- Mac OS-Dateien mit Dateinamen, die mit “_” beginnen, sind keine Musikdaten und können nicht wiedergegeben werden.
- Ihre Aufnahmen dürfen möglicherweise nur zum persönlichen Gebrauch verwendet werden. Eine andere Nutzung ist nach dem Urheberrecht nur mit Zustimmung des Eigentümers der Urheberrechte zulässig.



- Es können auf diesem Gerät nur Musikdateien ohne Kopierschutz wiedergegeben werden.
 - Daten, die von kostenpflichtigen Internetseiten heruntergeladen wurden, sind kopiergeschützt. Auch Dateien, die von einer CD usw. im Format WMA auf einen Computer aufgenommen wurden, können je nach Einstellungen auf dem Computer u. U. kopiergeschützt sein.
- Die maximale Anzahl der abspielbaren Dateien und Ordner hängt von verschiedenen Bedingungen ab, z. B. von der Länge des Datei- bzw. Ordnersnamens oder von der Anzahl der Ebenen in der Ordnerhierarchie.

Wiedergabereihenfolge von Musikdateien

Wenn es mehrere Ordner mit Musikdateien gibt, wird die Wiedergabereihenfolge der Ordner automatisch festgelegt, wenn dieses Gerät die Medien liest. Die Dateien in jedem Ordner werden in alphabetischer Reihenfolge des Dateinamens wiedergegeben.

CD-R/CD-RW

Bei der Wiedergabe von CD-R- oder CD-RW-Dateien werden zuerst alle Dateien der ersten Ebene im Wechsler gespielt, danach die zweite Ebene, dann die dritte Ebene usw.



- Die auf einem PC angezeigte Reihenfolge kann von der tatsächlichen Wiedergabereihenfolge abweichen.
- Je nach Schreibsoftware kann die Wiedergabereihenfolge einer CD-R/CD-RW abweichen.



Informationen zu Discs und Dateien

Musikdateien, die auf einer CD-R/CD-RW aufgezeichnet werden, werden in große Segmente (Ordner) und in kleine Segmente (Dateien) geteilt. Die Dateien werden in den Ordnern gespeichert und die Ordner werden in einer Hierarchie gespeichert. Das Gerät kann bis zu 16 Ordnerstufen erkennen.

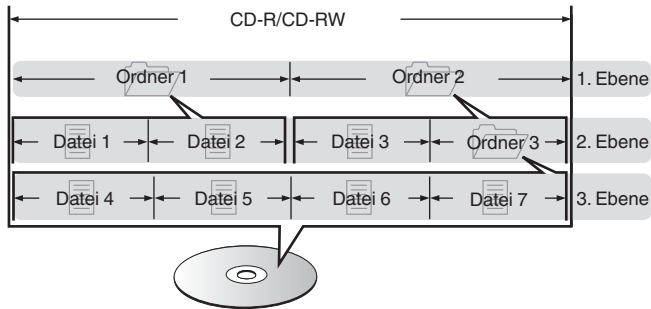

- Beim Schreiben von Musikdateien auf einer CD-R/CD-RW-Disc muss das Format der Schreibsoftware auf "ISO9660" eingestellt werden. Dateien, die in anderen Formaten aufgezeichnet werden, können möglicherweise nicht ordnungsgemäß abgespielt werden. Sie finden Einzelheiten hierzu in den Anleitungen Ihrer Schreibsoftware.

Wiedergeben eines USB-Flash-Laufwerks

- Dieses Gerät unterstützt den Standard MP3 ID3-Tag (Ver. 2).
- Dieses Gerät unterstützt WMA META-Tags.
- Wenn die Bildgröße (Pixel) einer Albumgrafik 500 × 500 (WMA/MP3/Apple Lossless/DSD) oder 349 × 349 (MPEG-4 AAC) überschreitet, wird die Musik möglicherweise nicht ordnungsgemäß wiedergegeben.

■ Spezifikationen unterstützter Dateien

	Abtastfrequenz	Bitrate	Erweiterung
WMA*1	32/44,1/48 kHz	48 – 192 KBit/s	.wma
MP3	32/44,1/48 kHz	32 – 320 KBit/s	.mp3
WAV	32/44,1/48/88,2/ 96/176,4/192 kHz	–	.wav
MPEG-4 AAC*1	32/44,1/48 kHz	48 – 320 KBit/s	.aac/.m4a
FLAC	44,1/48/88,2/ 96/176,4/192 kHz	–	.flac
Apple Lossless*2	44,1/48/88,2/ 96/176,4/192 kHz	–	.m4a
DSD	2,8/5,6 MHz	–	.dsf/.dff

*1 Auf diesem Gerät können nur Dateien wiedergegeben werden, die nicht kopiergeschützt sind.

Daten, die von kostenpflichtigen Internetseiten heruntergeladen wurden, sind kopiergeschützt. Auch Dateien, die von einer CD usw. im Format WMA auf einen Computer aufgenommen wurden, können je nach Einstellungen auf dem Computer u. U. kopiergeschützt sein.

*2 Der Apple Lossless Audio Codec (ALAC)-Decoder wird unter der Apache-Lizenz, Version 2.0 (<http://www.apache.org/licenses/LICENSE-2.0>) vertrieben.



■ Maximale Anzahl der abspielbaren Dateien und Ordner

Dieses Gerät kann maximal die folgende Anzahl von Ordnern und Dateien anzeigen.

Element \ Medien	USB-Flash-Laufwerk
Anzahl der Ordnerstufen eines Verzeichnisses *1	8 Ebenen
Anzahl der Ordner	500
Anzahl der Dateien *2	5000

*1 Die begrenzte Anzahl enthält bereits das Stammverzeichnis.

*2 Die zulässige Anzahl der Dateien kann sich entsprechend der Kapazität des USB-Flash-Laufwerks und der Dateigröße unterscheiden.



Warnhinweise zur Verwendung von Medien

Einlegen von Discs

- Legen Sie die Discs mit der beschrifteten Seite nach obenweisend ein.
- Stellen Sie sicher, dass das Disc-Tablett vollständig geöffnet ist, wenn Sie die Disc einlegen.
- Legen Sie die Discs gerade ein (12-cm-Discs in die äußere Führung des Fachs (Abbildung 1), 8-cm-Discs in die innere Führung (Abbildung 2)).

【Abbildung 1】

Äußere Tablettführung

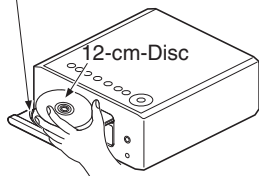

【Abbildung 2】

Innere Führung des Fachs

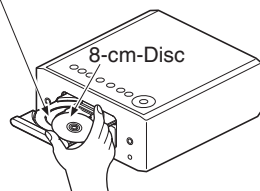

- Platzieren Sie 8-cm-Discs ohne die Verwendung eines Adapters in die innere Führung des Fachs.

HINWEIS

- Legen Sie immer nur eine Disc gleichzeitig ein. Das Einlegen mehrerer Discs kann das Gerät beschädigen und die Discs verkratzen.
- Verwenden Sie keine gerissenen oder verbogenen Discs oder Discs, die mit Kleber etc. repariert wurden.
- Verwenden Sie keine Discs mit klebrigen Stellen von Klebeband oder Etiketten oder auf denen sich Spuren eines entfernten Etiketten befinden. Solche Discs können im Player hängen bleiben und diesen beschädigen.
- Verwenden Sie keine CDs mit besonderen Formen, da diese das Gerät beschädigen könnten.



- Drücken Sie nicht mit der Hand gegen das Disc-Fach, wenn die Stromversorgung ausgeschaltet ist. Andernfalls könnte das Gerät beschädigt werden.
- Legen Sie keine fremden Objekte in das CD-Fach. Das Gerät könnte dadurch beschädigt werden.
- Wenn das Gerät lange Zeit in einem verräucherten Raum o. Ä. aufgestellt wird, verschmutzt ggf. die optische Linse, wodurch die Signale nicht ordnungsgemäß empfangen werden können.

Der Umgang mit Medien

- Achten Sie darauf, dass keine Fingerabdrücke, Öl oder Schmutz auf die Discs geraten.
- Achten Sie besonders darauf, die Discs beim Entnehmen aus der Hülle nicht zu verkratzen.
- Verbiegen oder erhitzen Sie Discs nicht.
- Vergrößern Sie nicht das Loch in der Mitte.
- Schreiben Sie nicht mit Kugelschreibern, Bleistiften etc. auf der etikettierten (bedruckten) Oberfläche und kleben Sie keine neuen Labels darauf.
- Wenn Discs schnell von einem kalten Ort (beispielsweise von draußen) an einen warmen Ort gebracht werden, kann sich Kondensation auf den Discs bilden; versuchen Sie die Disc vorsichtig mit einem weichen Tuch zu reinigen.
- Werfen Sie das USB-Flash-Laufwerk nicht aus und schalten Sie das Gerät nicht aus, während von einem USB-Flash-Laufwerk wiedergegeben wird. Andernfalls kann es zu einer Fehlfunktion kommen oder die Daten des USB-Flash-Laufwerks können verloren gehen.
- Versuchen Sie nicht, ein USB-Flash-Laufwerk zu öffnen oder zu modifizieren.
- USB-Flash-Laufwerke und Dateien können durch statische Elektrizität beschädigt werden. Berühren Sie daher nicht die Metallkontakte von USB-Flash-Laufwerken mit Ihren Fingern.
- Verwenden Sie keine verbogenen USB-Flash-Laufwerke.
- Achten Sie darauf, die Disc oder das USB-Flash-Laufwerk nach der Verwendung herauszunehmen, und bewahren Sie sie in einer geeigneten Hülle auf, um sie vor Staub, Kratzern und Verformung zu schützen.
- Lagern Sie an folgenden Plätzen keine Discs:
 1. Plätze, die über längere Zeiträume direkter Sonnenbestrahlung ausgesetzt sind
 2. Staubige oder feuchte Plätze
 3. Plätze, die der Hitze von Heizgeräten etc. ausgesetzt sind.

Reinigen von Discs

- Falls sich Fingerabdrücke auf den Discs befinden, wischen Sie sie bitte ab, bevor Sie sie verwenden. Andernfalls wird die Klangqualität reduziert und der Klang beeinträchtigt.
- Verwenden Sie zur Reinigung von Discs ein handelsübliches Reinigungskit oder ein weiches Tuch.

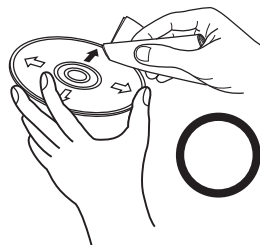

Wischen Sie die Disc sanft von der Mitte nach außen ab.

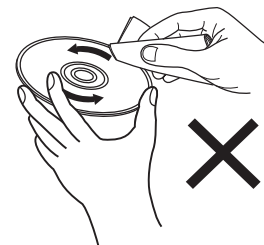

Wischen Sie nicht in kreisförmigen Bewegungen.

HINWEIS

- Verwenden Sie weder Schallplattensprays, Antistatikmittel, Benzin noch Verdünnungen oder andere Lösungsmittel.



Digitaler Eingang

■ Technische Daten der unterstützten Audioformate

□ HDMI ARC/optisch

	Abtastfrequenz	Bitlänge
Lineare PCM (2-Kanal)	32/44,1/48/88,2/96/ 176,4/192 kHz	16/24 Bit

Wiedergabe von einem Bluetooth-Gerät

Dieses Gerät unterstützt das folgende Bluetooth-Profil.

- A2DP (Advanced Audio Distribution Profile):
Wenn ein Bluetooth-Gerät angeschlossen ist, das diesen Standard unterstützt, können Mono- und Stereodaten in hoher Qualität gestreamt werden.
- AVRCP (Audio/Video Remote Control Profile):
Wenn ein Bluetooth-Gerät angeschlossen ist, das diesen Standard unterstützt, kann das Bluetooth-Gerät über dieses Gerät bedient werden.

■ Informationen zur Bluetooth-Kommunikation

Funkwellen, die von diesem Gerät ausgestrahlt werden, können Störungen beim Betrieb medizinischer Geräte verursachen. Stellen Sie sicher, dass Sie dieses Gerät und das Bluetooth-Gerät an folgenden Orten ausschalten, da die Störungen durch die Funkwellen Fehlfunktionen verursachen können.

- Krankenhäuser, Züge, Flugzeuge, Tankstellen und Orte, an denen entflammable Gase erzeugt werden
- In der Nähe von automatischen Türen und Feueralarmen



Wiedergeben von auf einem Computer oder auf einem NAS gespeicherten Dateien

- Dieses Gerät unterstützt den Standard MP3 ID3-Tag (Ver. 2).
- Dieses Gerät unterstützt WMA META-Tags.
- Wenn die Bildgröße (Pixel) einer Albumgrafik 500 × 500 (WMA/MP3/WAV/FLAC) oder 349 × 349 (MPEG-4 AAC) überschreitet, wird die Musik möglicherweise nicht ordnungsgemäß wiedergegeben.
- Zur Wiedergabe von Musikdateien über ein Netzwerk ist ein Server oder Serversoftware mit der Fähigkeit, die entsprechenden Formate zu verteilen, notwendig.

Damit die Wiedergabe der oben genannten Audio-Formate voll unterstützt werden kann, muss eine Netzwerk- oder Server-Software, z.B. Twonky Mediaserver oder jRiver Mediaserver, auf Ihrem Computer oder NAS installiert sein. Es ist noch weitere Server-Software erhältlich. Überprüfen Sie die unterstützten Formate.

■ Spezifikationen unterstützter Dateien

	Abtastfrequenz	Bitrate	Erweiterung
WMA*1	32/44,1/48 kHz	48 – 192 KBit/s	.wma
MP3	32/44,1/48 kHz	32 – 320 KBit/s	.mp3
WAV	32/44,1/48/88,2/96/ 176,4/192 kHz	–	.wav
MPEG-4 AAC*1	32/44,1/48 kHz	48 – 320 KBit/s	.aac/.m4a
FLAC	44,1/48/88,2/ 96/176,4/192 kHz	–	.flac
Apple Lossless*2	44,1/48/88,2/ 96/176,4/192 kHz	–	.m4a
DSD	2,8/5,6 MHz	–	.dsf/.dff

*1 Auf diesem Gerät können nur Dateien wiedergegeben werden, die nicht kopiergeschützt sind.

Daten, die von kostenpflichtigen Internetseiten heruntergeladen wurden, sind kopiergeschützt. Auch Dateien im WMA-Format, die von einer CD etc. auf einen Computer kopiert wurden, können abhängig von den Computereinstellungen eventuell urheberrechtlich geschützt sein.

*2 Der Apple Lossless Audio Codec (ALAC)-Decoder wird unter der Apache-Lizenz, Version 2.0 (<http://www.apache.org/licenses/LICENSE-2.0>) vertrieben.



Wiedergeben von Internetradio

■ Wiedergabefähige Radiosenderspezifikationen

	Abtastfrequenz	Bitrate	Erweiterung
WMA	32/44,1/48 kHz	48 – 192 KBit/s	.wma
MP3	32/44,1/48 kHz	32 – 320 KBit/s	.mp3
MPEG-4 AAC	32/44,1/48 kHz	48 – 320 KBit/s	.aac/ .m4a

Speicher der letzten Funktion

Mit dieser Funktion werden die Einstellungen gespeichert, die verwendet wurden, bevor das Gerät in den Standby-Modus geschaltet wurde.



Informationen zu HDMI

Dieses Gerät unterstützt die folgenden HDMI-Funktionen.

- **ARC-Funktion (Audio Return Channel)**

Genießen Sie Filme, Musik usw. auf Ihrem Fernseher einfach durch Anschließen eines mit der ARC-Funktion kompatiblen Fernsehers über HDMI an dieses Gerät.

- **HDMI-Steuerfunktion**

Verbinden Sie einen mit der HDMI-Steuerung kompatiblen Fernseher und dieses Gerät über HDMI und aktivieren Sie die HDMI-Steuerung, um eine verknüpfte Steuerung von jedem der beiden Geräte aus zu ermöglichen.

- Wechsel der Eingangsquelle

Wenn der Fernseher eingeschaltet wird, schaltet sich dieses Gerät automatisch ein und wechselt die Eingangsquelle.

- Ausschaltkontrolle

Das Ausschalten des Fernsehers ist verknüpft, also wird dieses Gerät auch ausgeschaltet.

- Lautstärkeregelung

Die Lautstärke dieses Geräts kann mit der Fernbedienung des Fernsehers eingestellt werden.

- Umschalten des Audioausgabeziels

Wenn dieses Gerät eingeschaltet ist, wird der Fernsehton über dieses Gerät ausgegeben. Wenn dieses Gerät ausgeschaltet ist, wird der Fernsehton über die Lautsprecher des Fernsehers ausgegeben.



- Einige Funktionen lassen sich je nach angeschlossenem Fernseher unter Umständen nicht betätigen.



Erklärung der Fachausdrücke

■ Audio

Apple Lossless Audio Codec

Hierbei handelt es sich um einen von Apple Inc. entwickelten verlustfreien Audio-Codec. Dieser Codec kann in iTunes, auf dem iPod oder auf dem iPhone wiedergegeben werden. Die auf ca. 60–70 % komprimierten Daten können vollkommen verlustfrei dekomprimiert werden.

DSD (Direct-Stream Digital)

Dies ist eine Methode zur Aufzeichnung von Audiodaten. Audiosignale werden auf Medien wie Super Audio CDs als delta-sigmamoduliertes digitales Audio gespeichert.

FLAC (Free Lossless Audio Codec)

FLAC steht für "Free Lossless Audio Codec" und ist ein verlustfreies kostenloses Audio-Dateiformat. "Lossless" bedeutet, dass der Audioinhalt ohne Verlust an Qualität komprimiert wird.

Die Bedingungen der FLAC-Lizenz gelten wie unten dargestellt.

Copyright (C) 2000,2001,2002,2003,2004,2005,2006,2007,2008,2009

Josh Coalson

Redistribution and use in source and binary forms, with or without modification, are permitted provided that the following conditions are met:

- Redistributions of source code must retain the above copyright notice, this list of conditions and the following disclaimer.
- Redistributions in binary form must reproduce the above copyright notice, this list of conditions and the following disclaimer in the documentation and/or other materials provided with the distribution.
- Neither the name of the Xiph.org Foundation nor the names of its contributors may be used to endorse or promote products derived from this software without specific prior written permission.



THIS SOFTWARE IS PROVIDED BY THE COPYRIGHT HOLDERS AND CONTRIBUTORS "AS IS" AND ANY EXPRESS OR IMPLIED WARRANTIES, INCLUDING, BUT NOT LIMITED TO, THE IMPLIED WARRANTIES OF MERCHANTABILITY AND FITNESS FOR A PARTICULAR PURPOSE ARE DISCLAIMED. IN NO EVENT SHALL THE FOUNDATION OR CONTRIBUTORS BE LIABLE FOR ANY DIRECT, INDIRECT, INCIDENTAL, SPECIAL, EXEMPLARY, OR CONSEQUENTIAL DAMAGES (INCLUDING, BUT NOT LIMITED TO, PROCUREMENT OF SUBSTITUTE GOODS OR SERVICES; LOSS OF USE, DATA, OR PROFITS; OR BUSINESS INTERRUPTION) HOWEVER CAUSED AND ON ANY THEORY OF LIABILITY, WHETHER IN CONTRACT, STRICT LIABILITY, OR TORT (INCLUDING NEGLIGENCE OR OTHERWISE) ARISING IN ANY WAY OUT OF THE USE OF THIS SOFTWARE, EVEN IF ADVISED OF THE POSSIBILITY OF SUCH DAMAGE.

MP3 (MPEG Audio Layer-3)

Dies ist ein international standardisiertes Komprimierungsverfahren für Audiodaten, bei dem der Videokomprimierungsstandard "MPEG-1" verwendet wird. Die Datenmenge wird dabei auf etwa ein Elftel der ursprünglichen Größe reduziert. Die Tonqualität bleibt dabei vergleichbar mit einer Musik-CD.

MPEG (Moving Picture Experts Group, "Expertengruppe für bewegte Bilder"), MPEG-2, MPEG-4

Diese Bezeichnungen stehen für digitale Komprimierungsstandards zur Kodierung von Video- und Audiodaten. Die Videostandards umfassen "MPEG-1 Video", "MPEG-2 Video", "MPEG-4 Visual", "MPEG-4 AVC". Die Audiostandards umfassen "MPEG-1 Audio", "MPEG-2 Audio", "MPEG-4 AAC".

WMA (Windows Media Audio)

Dies ist ein Audio-Komprimierungsverfahren, das von der Microsoft Corporation entwickelt wurde.

WMA-Daten können mithilfe von Windows Media® Player decodiert werden.

Zur Kodierung von WMA-Dateien dürfen nur Anwendungen genutzt werden, die von Microsoft Corporation genehmigt sind. Bei Verwendung einer nicht genehmigten Anwendung besteht die Gefahr, dass die Datei unbrauchbar ist.



Abtastfrequenz

Bei der Abtastung wird eine Tonamplitude (analoges Signal) in regelmäßigen Abständen eingelesen. Die Amplitudenhöhe wird bei jedem Einlesen in einen digitalen Wert umgewandelt (dadurch entsteht ein digitales Signal).

Die Anzahl der Einlesungen pro Sekunde stellen die "Abtastfrequenz" dar. Je höher der Wert, desto originalgetreuer klingt der reproduzierte Ton.

Lautsprecher-Impedanz

In Ω (Ohm) angegebener Widerstandswert.

Umso kleiner dieser Wert ist, desto größer ist die Leistung.

Bitrate

Dies bezeichnet die Lesemenge pro 1 Sekunde der auf der Disc aufgenommenen Video-/ Audiodaten. Eine höhere Zahl bedeutet eine bessere Klangqualität, aber auch eine größere Datei.

■ Netzwerk

AirPlay

AirPlay sendet in iTunes oder auf einem iPhone / iPod touch / iPad / Mac aufgenommene Inhalte über das Netzwerk an ein kompatibles Gerät (und gibt diese wieder).

WEP-Schlüssel (Netzwerkschlüssel)

Hierbei handelt es sich um die Schlüsseldaten, die dazu verwendet werden, die Daten bei der Datenübertragung zu verschlüsseln. Auf diesem Gerät wird der gleiche WEP-Schlüssel für die Ver- und Entschlüsselung der Daten verwendet; es muss also der gleiche WEP-Schlüssel auf beiden Geräten eingestellt werden, damit eine Kommunikation zwischen den Geräten möglich ist.

Wi-Fi®

Die Wi-Fi-Zertifizierung stellt die von der Wi-Fi Alliance, einer Gruppe, die die Interoperabilität für Funk-LAN-Geräte zertifiziert, getestete und nachgewiesene Interoperabilität sicher.

WPA (Wi-Fi Protected Access)

Hierbei handelt es sich um einen Sicherheitsstandard, der von der Wi-Fi Alliance erstellt wurde. Neben der üblichen SSID (Netzwerkname) und dem WEP-Schlüssel (Netzwerkschlüssel) identifiziert er auch die Benutzer und verwendet ein Verschlüsselungsprotokoll, um die Sicherheit zu erhöhen.

WPA2 (Wi-Fi Protected Access 2)

Hierbei handelt es sich um eine neue Version des von der Wi-Fi Alliance initiierten WPA-Verfahrens, das mit der AES Verschlüsselung für mehr Sicherheit kompatibel ist.



WPA/WPA2-Personal

Hierbei handelt es sich um ein einfaches Authentifizierungssystem zur gegenseitigen Authentifizierung, wobei eine vorher festgelegte Zeichenfolge auf der Basisstation für das Funk-LAN und auf dem Client eingestellt wird.

WPA2/WPA3-Personal

Der WPA2/WPA3-Personal-Modus wurde von der Wi-Fi Alliance® definiert, um Unterbrechungen für den Benutzer zu minimieren und einen schrittweisen Migrationspfad zu WPA3-Personal zu bieten, während die Interoperabilität mit reinen WPA2-Personal-Geräten erhalten bleibt.

WPA3-Personal

WPA3-Personal ersetzt die WPA2-Personal Pre-Shared Key (PSK)-Authentifizierung durch Simultane Authentifizierung von Gleichen (SAE). Im Gegensatz zu PSK ist SAE resistent gegen Offline-Wörterbuchangriffe.

Netzwerknamen (SSID: Service Set Identifier)

Wenn Sie WLAN-Netzwerke bilden, werden Gruppen erstellt, um Störungen, Datendiebstahl usw. zu verhindern. Diese Gruppen basieren auf den "SSID (Netzwerknamen)". Für eine erweiterte Sicherheit ist ein WEP-Schlüssel so festgelegt, dass die Kommunikation erst möglich ist, wenn "SSID" und WEP-Schlüssel übereinstimmen. Diese Vorgehensweise eignet sich für den Aufbau eines vereinfachten Netzwerks.

■ Others

Finalisieren

Dieser Vorgang ermöglicht die Wiedergabe von mit einem Rekorder aufgezeichneten DVDs/CDs auf anderen Playern.

Kopplung

Die Kopplung (Registrierung) ist ein Vorgang, der erforderlich ist, um ein Bluetooth-Gerät über Bluetooth mit diesem Gerät zu verbinden. Bei der Kopplung authentifizieren sich die Geräte gegenseitig und können fehlerfreie Verbindungen herstellen.

Wenn Sie zum ersten Mal eine Bluetooth-Verbindung verwenden, müssen Sie dieses Gerät mit dem gewünschten Bluetooth-Gerät koppeln.

Überlastschutz

Diese Funktion verhindert Schäden an den Bauteilen innerhalb des Netzteils bei Auftreten einer Störgröße wie einer Überlastung, Überspannung oder Überhitzung.



Informationen zu Marken



Apple, AirPlay, iPad, iPad Air, iPad Pro, iPhone and Mac are trademarks of Apple Inc., registered in the U.S. and other countries.

The trademark "iPhone" is used in Japan with a license from Aiphone K.K.

Use of the Works with Apple badge means that an accessory has been designed to work specifically with the technology identified in the badge and has been certified by the developer to meet Apple performance standards.



Das Bluetooth®-Wortzeichen und die Logos sind eingetragene Warenzeichen von Bluetooth SIG, Inc. und jegliche Verwendung dieser Zeichen durch DEI Sales, Inc. erfolgt unter Lizenz. Andere Marken und Handelsnamen sind Marken der jeweiligen Besitzer.



Das Wi-Fi CERTIFIED-Logo ist eine eingetragene Marke der Wi-Fi Alliance.

Die Wi-Fi-Zertifizierung gewährleistet, dass das Gerät den von der Wi-Fi Alliance durchgeführten Interoperabilitätstest bestanden hat. Diese Allianz zertifiziert die Interoperabilität zwischen WLAN-Geräten.



Die Begriffe HDMI, HDMI High-Definition Multimedia Interface, die HDMI-Handelsaufmachung und die HDMI-Logos sind Markenzeichen oder eingetragene Markenzeichen von HDMI Licensing Administrator, Inc.



App Store® ist in den USA und anderen Ländern registriert.



Google Play und das Google Play-Logo sind Marken von Google LLC.



Technische Daten

■ Audioverstärker

- CD-Player

Wiedergabefrequenzgang:	10 Hz – 20 kHz
Gleichlaufschwankung:	Unterhalb der Messgrenze ($\pm 0,001$ %)
Abtastfrequenz:	44,1 kHz

- Audioverstärker

Nennausgang:	2-Kanal 65 W + 65 W (4 Ω /Ohm, 1 kHz, THD+N 0,7 %)
Musikleistung:	80 W + 80 W (4 Ω /Ohm, 1 kHz, THD+N 10 %)
Ausgänge:	Lautsprecher: 4 - 16 Ω /Ohm (Impedanz) Kompatibel mit Kopfhörern/Stereo-Kopfhörern
Klangregelung:	SDB: +8 dB (100 Hz) Bässe: ± 10 dB (100 Hz) Höhen: ± 10 dB (10 kHz)



• AUX

Eingangsempfindlichkeit/Impedanz:	200 mV/30 k Ω /k Ω m
Frequenzgang:	10 Hz – 40 kHz (\pm 3 dB)
Signal-Rauschabstand (10 W, 4 Ω /Ohm, IHF-A):	90 dB
Gesamtklirrfaktor (1 kHz, 5 W, 4 Ω /Ohm):	0,1 %

• PHONO

Eingangsempfindlichkeit/Impedanz:	2,5 mV/47 k Ω /k Ω m
Frequenzgang:	RIAA-Abweichung (20 Hz - 20 kHz)
Signal-Rauschabstand (IHF-A):	74 dB

■ Tuner

Empfangsfrequenzbereich:	87,50 MHz – 108,00 MHz
Tatsächliche Empfindlichkeit:	1,2 μ V / 75 Ω /Ohm
UKW-Kanaltrennung:	42 dB (1 kHz)
UKW-Signal-Rauschabstand:	Monaural: 70 dB Stereo: 70 dB
UKW-THD+N (1 kHz):	Monaural: 0,4 % Stereo: 0,4 %

[UKW]



■ DAB-Tuner

Empfangsfrequenzbereich:	174,928 (5A) – 239,200 (13F) MHz (BAND III)
Empfindlichkeit:	–85 dBm
Störabstand:	85 dB

■ WLAN-Bereich

Netzwerktyp (WLAN-Standard):	Entspricht IEEE 802.11a/b/g/n/ac (Wi-Fi®-kompatibel) *1
Sicherheit:	WEP 64-Bit, WEP 128-Bit WPA/WPA2-PSK (AES) WPA/WPA2-PSK (TKIP) WPA3-SAE (AES)
Verwendeter Empfangsfrequenzbereich:	2,4 GHz, 5 GHz

*1 Das Wi-Fi® CERTIFIED-Logo und das Wi-Fi CERTIFIED-Logo am Produkt sind eingetragene Marken der Wi-Fi Alliance.



■ Bluetooth-Bereich

Kommunikationssystem:	Bluetooth Technische Daten Version 5.0
Übertragungsleistung:	Bluetooth Technische Daten Leistungsklasse 1
Maximale Kommunikationsreichweite:	Ca. 30 m in Sichtlinie *2
Verwendeter Empfangsfrequenzbereich:	2,4 GHz
Modulationsschema:	FHSS (Frequency-Hopping Spread Spectrum)
Unterstützte Profile:	Empfangsfunktion A2DP (Advanced Audio Distribution Profile) 1.2 AVRCP (Audio Video Remote Control Profile) 1.3 Sendefunktion A2DP (Advanced Audio Distribution Profile) 1.2
Entsprechender Codec:	SBC
Übertragungsbereich (A2DP):	20 Hz – 20.000 Hz

*2 Die tatsächliche Kommunikationsreichweite ist vom Einfluss verschiedener Faktoren abhängig, beispielsweise Hindernisse zwischen Geräten, elektromagnetische Wellen von Mikrowellengeräten, statische Elektrizität, schnurlose Telefone, Empfangsempfindlichkeit, Antennenleistung, Betriebssystem, Anwendungssoftware usw.



■ Uhr/Alarm/Einschlafen

Art der Uhr:	Synchronisierung über Frequenz der Netzstromfrequenz (innerhalb von ± 60 s pro Monat)
Alarm:	Einmaliger Alarm/Täglicher Alarm: Je ein System
Einschlafen:	Einschlaffunktion: Max. 90 Minuten

■ Allgemein

Betriebstemperatur:	+5 °C - +35 °C
Netzteil:	230 V Wechselstrom, 50/60 Hz
Leistungsverbrauch:	55 W
Leistungsaufnahme in Standby-Modi:	

Standby-Modi	Einstellungselemente im Menü					Leistungsaufnahme
	Standard-Eingang (☞ S. 93)	Autom. Wiedergabe (☞ S. 93)	W-LAN (☞ S. 100)	Bluetooth (☞ S. 101)	Netzwerk-Steuerung (☞ S. 102)	
Normales Standby	Keine	Aus	Aus	Aus	Aus	0,2 W
Optischer Standby	Optical In	Ein	Aus	Aus	Aus	0,3 W
CEC-Standby *3	HDMI Out (ARC)	Ein	Aus	Aus	Aus	0,4 W
Wi-Fi-Verbindung (5 GHz) *3	Keine	Aus	Ein	Aus	Ein	2,0 W
Ethernet-Verbindung *3	Keine	Aus	Aus	Aus	Ein	1,5 W
Bluetooth-Verbindung *3	Keine	Aus	Aus	Ein	Ein	1,5 W
Alle Standby	HDMI Out (ARC)	Ein	Ein	Ein	Ein	2,0 W

*3 Wenn dieses Gerät nach der Audiowiedergabe mit der in Klammern angegebenen Funktion in den Standby-Modus wechselt.

- Änderung der technischen Angaben und des Designs zum Zwecke der Verbesserung ohne Ankündigung vorbehalten.



■ Abmessungen (Einheit : mm)

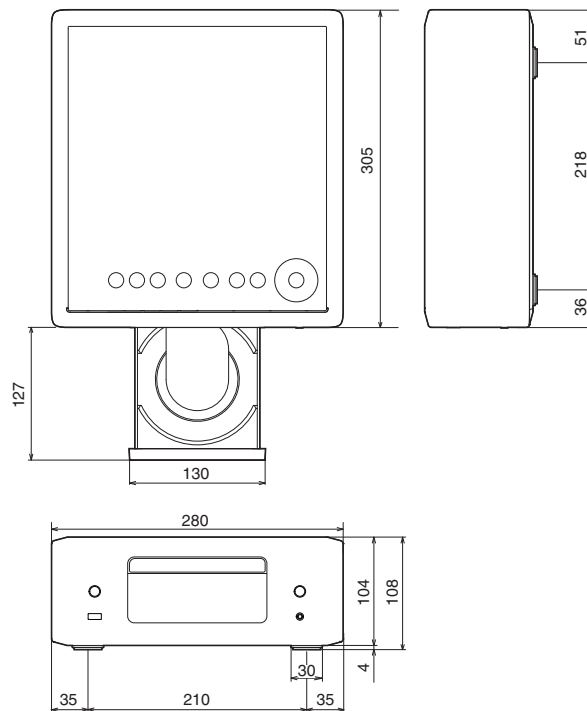

■ Gewicht: 3,4 kg

Index

A		E		K	
AirPlay	75	Eingangsquelle	32	Kabelgebundenes LAN	27
B		Einschlaffunktion	82	Kopplung	41
Bluetooth-Gerät	41	F		M	
C		Fehlersuche	108	Menüübersicht	84
CD	59	Fernbedienung	15	N	
Computer	27, 35, 137	H		NAS	35, 137
D		HEOS Favoriten	80	Netzwerkeinstellungen	100
Daten-CD	62	HEOS Konto	51	R	
Display-Helligkeit	81	I		Rückseite	13
		Internet Radio	33		



**S**

Spotify 78
Standby-Automatik 98

**T**

Tipps 106

**U**

USB-Flash-Laufwerk 25, 38

**V**

Vorderseite 10

**W**

Warteschlange 36, 39, 54
Wiedergabeprogrammierung 61
WLAN 28

**Z**

Zeicheneingabe 88
Zurücksetzen der Netzwerkeinstellungen 127



DENON[®]

www.denon.com

3520 10939 00AS

© 2023 DEI Sales, Inc. All Rights Reserved.