

REMINGTON®



**Curl and Straight Confidence
Special Edition**



S6606GP

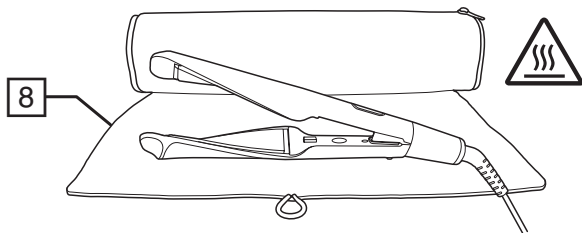
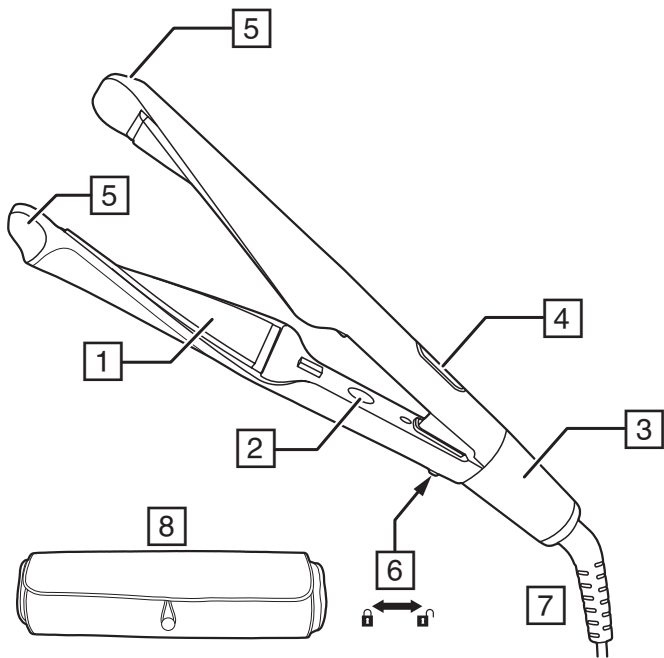

INWARDS

A

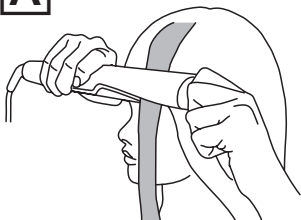

B

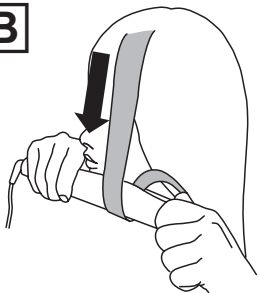

OUTWARDS

A

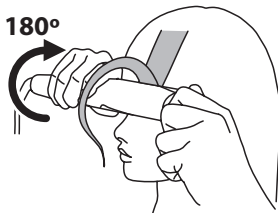
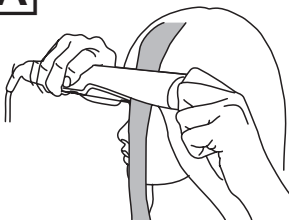

B

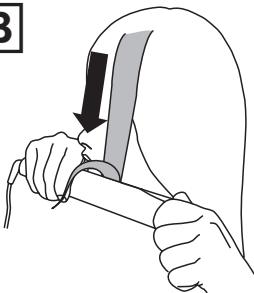

Thank you for buying your new Remington® product. Please read these instructions carefully and keep them safe. Remove all packaging before use.

WARNING: This appliance is hot. Keep out of reach of children at all times.

IMPORTANT SAFEGUARDS

- This appliance can be used by children aged from 8 years and above and persons with reduced physical, sensory or mental capabilities or lack of experience and knowledge if they have been supervised/instructed and understand the hazards involved. Children shall not play with the appliance. Cleaning and user maintenance shall not be done by children unless they are older than 8 and supervised. Keep the appliance and cable out of reach of children under 8 years.
 -  Do not use this appliance near bathtubs, showers, basins or other vessels containing water.
 - When the appliance is used in a bathroom, unplug it after use since the proximity of water presents a hazard even when the appliance is switched off.
 - For additional protection, the installation of a residual current device (RCD) having a rated residual operating current not exceeding 30 mA is advisable in the electrical circuit supplying the bathroom*.
- * Currently, the fitting in a bathroom of an electrical socket suitable or capable of operating the appliance is not permitted in the UK (see BS7671).
- Burn hazard. Keep the appliance out of reach from young children, particularly during use and while cooling down.
 - Never leave the appliance unattended when it is connected to the power supply.
 - Always place the appliance with its stand, if any, on a heat-resistant, stable flat surface.
 - If the supply cord of this unit becomes damaged, discontinue use immediately and return the appliance to your nearest authorised Remington® service dealer for repair or replacement in order to avoid a hazard.

- Do not allow any part of the appliance touch the face, neck or scalp.
- Keep the power plug and cord away from heated surfaces.
- Do not use attachments other than those we supply.
- Do not use the appliance if it is damaged or malfunctions.
- Do not twist or kink the cable, or wrap it round the appliance. Check the cord regularly for any sign damage.
- CAUTION: Always remove the appliance from the storage pouch/sleeve before heating and allow it to fully cool before placing it back.
- This appliance is not intended for commercial or salon use.



PARTS

- | | |
|-----------------------------------|---|
| 1. Advanced ceramic coated plates | 5. Cool tips |
| 2. On-off switch | 6. Hinge lock |
| 3. Temperature control | 7. Swivel cord |
| 4. Temperature display | 8. Storage pouch with heat resistant lining |
-

ADDITIONAL FEATURES

- Fast heat up—ready to use in 30 seconds.
 - Automatic safety shut off – this unit will switch itself off if no button is pressed or it is left on after 60 minutes.
 - Worldwide voltage: for home or abroad. At 120V times and temperatures may vary.
-

INSTRUCTIONS FOR USE

- Before use, ensure the hair is clean, dry and tangle-free.
 - For extra protection use a heat protection spray.
 - Hairsprays contain flammable material - do not use while using this product.
 - Section the hair prior to styling. Style the lower layers first.
 - Note: The supplied pouch/mat/sleeve will not fully protect the underlying surface from the heat given off by the appliance when it is being used. Therefore, always make sure that the surface you place the mat/pouch/sleeve on will not be damaged by heat.
1. Plug the product into the mains power supply.
 2. When your straightener is plugged in but not turned on the lock symbol  will come on. Your straightener is in standby mode.
 3. Press and hold the on/off button to switch on.
 4. Select the appropriate temperature for your hair type. To increase or decrease the temperature, twist the temperature control left ◀ or right ▶ then release it. As you twist the temperature control the temperature will be shown on the temperature display.
 5. **IMPORTANT** If you do not move the temperature control again for 5 seconds, the currently selected temperature will be automatically locked (the lock symbol  will appear in the display). This is to prevent you from accidentally changing the temperature during styling. Once locked, if you want to change the temperature you must twist and hold the temperature control either to the left ◀ OR right ▶ and hold it there for 2 seconds. You can then change the temperature as desired.

Recommended Temperatures

Temperature	Hair type
150°C - 170°C	Thin / fine, damaged or bleached hair
170°C - 210°C	Normal, healthy hair
210°C - 230°C	Thick and difficult to style hair

Caution: the hottest temperatures should only be used by experienced stylists.

- The temperature display will stop flashing when the appliance is ready to use.

Smooth Straight

- Take a 5 cm section of hair and place it between the plates near to the roots.
- Close the plates and steadily glide down the entire length of the hair without stopping.
- Repeat this around the head.

Bouncy Curls and Soft Waves

- The type of curl depends on the size of section you select, and the speed you move the appliance along the hair section.

Style	Section Width	Movement Speed
Bouncy Curl	2 cm	Very Slow ↓
Soft Wave	4 cm	Slow ↓

- Place the selected section of hair between the plates near to the roots.
- Close the plates and hold them closed by gripping the cool tips with firm pressure.
- Turn the appliance half a turn (180°) then keep it in this position.
- Note: You can turn the appliance inwards or outwards depending on the desired result (fig. A).
- Glide the appliance down the hair without stopping (fig. B) at the speed indicated in the table above.
- It is important to maintain consistent, firm gripping pressure on the cool tips while you do this.**
- Remove the appliance and allow the curl to spring into shape.
- Repeat this around the head to create as many curls as desired.
- Let the curls cool before further styling or brushing. This will help to prolong the curls.
- After use, press and hold the off button to turn off then unplug the appliance.

Temperature Boost Function

- For quick touch ups of stubborn, hard to style sections.
 - The temperature boost function boosts the temperature to 230°C.
- Twist and hold the temperature control in the right ► position for 2 seconds.
 - If the temperature control is locked when you try to do this, first, twist and hold the temperature control to the left ◀ or right ► and hold it there for 2 seconds to unlock it, and then continue as above.

Memory Function

- Each time you use the product it will automatically set itself to the last temperature used.

STORAGE, CLEANING AND MAINTENANCE

Let the appliance cool down before cleaning and storing away

- Wipe all the surfaces with a damp cloth.
- Don't use harsh or abrasive cleaning agents or solvents.

The plates can be locked together for easy storage:

To lock, close the plates and slide the hinge lock to the locked  position.

To unlock, slide the hinge lock to the unlocked  position.

NOTE: Do not heat the unit in the locked position.

RECYCLING



To avoid environmental and health problems due to hazardous substances, appliances and rechargeable and non-rechargeable batteries marked with one of these symbols must not be disposed of with unsorted municipal waste. Always dispose of electrical and electronic products and, where applicable, rechargeable and non-rechargeable batteries, at an appropriate official recycling/collection point.

Vielen Dank, dass Sie sich für den Kauf dieses Remington® Produkts entschieden haben. Lesen Sie diese Bedienungsanleitung aufmerksam durch und bewahren Sie sie auf. Entfernen Sie die Verpackung vor dem Gebrauch vollständig.

ACHTUNG: Das Gerät wird heiß. Halten Sie es stets außer Reichweite von Kindern.

WICHTIGE SICHERHEITSHINWEISE

- Dieses Gerät ist für die Nutzung von Kindern ab 8 Jahren sowie von Personen mit eingeschränkten physischen, sensorischen oder geistigen Fähigkeiten oder Mangel an Erfahrung und Wissen geeignet, wenn ihnen die Handhabung erklärt wurde/ sie dabei beaufsichtigt werden und ihnen die damit verbundenen Gefahren bewusst sind. Kinder dürfen nicht mit dem Gerät spielen. Reinigung und Pflege dürfen nicht von Kindern durchgeführt werden, es sei denn sie sind älter als 8 Jahre und werden dabei beaufsichtigt. Bewahren Sie das Gerät und das Kabel außer Reichweite von Kindern unter 8 Jahren auf.
- ⊘ **Warnung:** Verwenden Sie das Gerät nicht in der Nähe einer Badewanne, einem Behälter oder anderen Gefäßen, die Wasser enthalten.
- Wenn Sie das Gerät im Badezimmer verwenden, ziehen Sie den Netzstecker nach dem Gebrauch, da Wasser in der Nähe auch bei ausgeschaltetem Gerät eine Gefahr darstellt.
- Als zusätzliche Schutzmaßnahme sollten Sie in den Stromkreislauf im Badezimmer eine Fehlerstrom-Schutzeinrichtung mit einem Bemessungsdifferenzstrom nicht über 30mA einbauen. Fragen Sie einen Elektriker um Rat.
- Verbrennungsgefahr. Halten Sie das Gerät außerhalb der Reichweite von Kleinkindern, vor allem während es in Betrieb ist oder abkühlt.
- Stellen Sie das Gerät und gegebenenfalls die Ladestation stets auf einen hitzebeständigen, stabilen, flachen Untergrund.
- Lassen Sie das Gerät nicht unbeaufsichtigt, solange es ans Stromnetz angeschlossen ist.

- Ist das Stromkabel beschädigt, verwenden Sie das Gerät auf keinen Fall mehr und geben Sie es bei einem autorisierten Remington® Servicehändler in Ihrer Nähe zur Reparatur oder zum Umtausch ab, um eine Gefährdung zu vermeiden.
- Achten Sie darauf, dass kein Bestandteil des Geräts mit dem Gesicht, dem Nacken oder der Kopfhaut in Berührung kommt.
- Bringen Sie den Netzstecker und das Netzkabel nicht mit beheizten Oberflächen in Berührung.
- Verwenden Sie nur das von uns zur Verfügung gestellte Zubehör.
- Verwenden Sie das Gerät nicht, wenn es beschädigt ist oder nicht richtig funktioniert.
- Achten Sie darauf, dass Sie das Kabel nicht knicken oder verdrehen.
- Wickeln Sie das Kabel nicht um das Gerät. Überprüfen Sie das Kabel regelmäßig auf Schäden.
- Dieses Gerät ist nicht für die gewerbliche Nutzung geeignet.
- ACHTUNG: Nehmen Sie das Gerät aus der Aufbewahrungstasche, bevor Sie es aufheizen und lassen Sie es vollständig abkühlen, bevor Sie es zurücklegen.

BESTANDTEILE

- | | |
|---|---|
| 1. Hochentwickelte keramikbeschichtete Stylingplatten | 5. Kühle Spitzen |
| 2. Ein-/ Ausschalter | 6. Transportverriegelung |
| 3. Temperaturregler | 7. Kabel mit Drehgelenk |
| 4. Temperaturdisplay | 8. Aufbewahrungstasche mit hitzebeständiger Fütterung |
-

PRODUKTEIGENSCHAFTEN

- Schnelles Aufheizen – in nur 30 Sekunden einsatzbereit.
 - Automatische Sicherheitsabschaltung – Dieses Gerät schaltet sich selbst ab, wenn es länger als 60 Minuten in Betrieb ist und keine Taste gedrückt wird.
 - Mehrfachspannungsfunktion: für zu Hause oder im Urlaub. Bei 120 Volt können Zeiten und Temperaturen variieren.
-

BEDIENUNGSANLEITUNG

- Achten Sie vor dem Gebrauch darauf, dass das Haar sauber, trocken und nicht verheddert ist.
 - Teilen Sie das Haar vor dem Stylen ab. Stylen Sie zuerst die untenliegenden Strähnen.
 - Hinweis: Die mitgelieferte Tasche/Unterlage/Schutzhülle schützt den Untergrund nicht vollständig vor der Hitze, die während der Verwendung von dem Gerät ausgeht. Stellen Sie daher stets sicher, dass der Untergrund, auf den Sie die Unterlage/Tasche/Schutzhülle legen, nicht stark hitzeempfindlich ist.
 - Verwenden Sie für den zusätzlichen Schutz Ihres Haares ein Hitzeschutzspray.
 - Haarsprays enthalten entzündliche Stoffe – verwenden Sie kein Haarspray, während das Gerät in Betrieb ist.
1. Stecken Sie den Netzstecker des Geräts in die Steckdose.
 2. Ist der Styler an das Stromnetz angeschlossen, aber nicht eingeschaltet, erscheint das Schloss-Symbol  der Styler befindet sich dann im Standby-Modus.

- Halten Sie die Einschalttaste gedrückt, um das Gerät einzuschalten.
- Wählen Sie die mit dem Temperaturregler die geeignete Temperatur für Ihren Haartyp. Um die Temperatur einzustellen, drehen Sie den Temperaturregler nach links ◀ oder nach rechts ▶, um die Temperatur zu erhöhen oder zu verringern. Beim Drehen des Temperaturreglers wird die Temperatur auf dem digitalen Display angezeigt.
- WICHTIG** Wenn Sie den Temperaturregler 5 Sekunden lang nicht mehr verstellen, wird die aktuell ausgewählte Temperatureinstellung gesperrt (das Schloss-Symbol  erscheint auf dem Display). Diese Funktion verhindert, dass die Temperatur während des Stylens versehentlich verändert wird. Um die gesperrte Temperatur umzustellen, müssen Sie den Temperaturregler entweder nach links ◀ ODER nach rechts ▶ drehen und ihn dort 2 Sekunden lang halten. Danach können Sie die Temperatur wie gewünscht verstellen.

Empfohlene Temperaturwerte

Temperatur	Haartyp
150°C - 170°C	Dünnes/feines, strapaziertes oder aufgehelltes Haar
170°C - 210°C	Normales, gesundes Haar
210°C - 230°C	Kräftiges, sehr lockiges und schwer zu bändigendes Haar

Achtung: Nur Personen, die bereits über Erfahrung beim Styling verfügen, sollten höhere Temperaturen verwenden.

- Die Digitalanzeige hört auf zu blinken, wenn das Gerät einsatzbereit ist.

Seidig glatt

- Nehmen Sie eine 5cm breite Haarsträhne und legen Sie sie nahe am Ansatz zwischen die Platten.
- Schließen Sie die Platten und führen Sie sie sanft die gesamte Haarlänge entlang nach unten, ohne anzuhalten.
- Wiederholen Sie diesen Vorgang für das gesamte Haar.

Schwungvolle Locken und zarte Wellen

- Die Lockenform hängt von der Breite der behandelten Haarsträhne und der Geschwindigkeit, mit der Sie das Gerät durchs Haar führen, ab.

Styling	Breite der Haarsträhne	Geschwindigkeit
Schwungvolle Locken	2 cm	Sehr langsam ↓
Zarte Wellen	4 cm	Langsam ↓

- Legen Sie die Haarsträhne nahe am Ansatz zwischen die Platten.
- Schließen Sie die Platten und drücken Sie sie an den kühlen Spitzen fest zusammen.
- Drehen Sie das Gerät um 180° und halten Sie es in dieser Position.
- Hinweis: Sie können das Gerät je nach gewünschtem Ergebnis nach außen oder nach innen drehen (Abb. A).
- Führen Sie das Gerät so schnell, wie in der Tabelle oben angegeben, in einem Zug das Haar entlang nach unten (Abb. B). **Es ist wichtig, dabei konstanten, festen Druck auf die kühlen Spitzen auszuüben.**
- Nehmen Sie das Gerät aus dem Haar und lassen Sie die Locke in Form fallen.
- Wiederholen Sie diesen Vorgang am gesamten Kopf nach Belieben.
- Lassen Sie das Haar etwas abkühlen, bevor Sie das Styling fortsetzen.

Turbo Boost Funktion

- Für schnelles Ausbessern von widerspenstigen, schwierig zu frisierenden Haarpartien.
 - Mit der Turbo Boost Funktion steigt die Temperatur auf 230°C.
1. Drehen Sie den Temperaturregler nach rechts ► und halten ihn 2 Sekunden in dieser Position.
 2. Wenn der Temperaturregler in dem Moment gesperrt ist, drehen Sie ihn zunächst nach links ◀ oder rechts ► und halten Sie ihn 2 Sekunden lang dort, fahren Sie anschließend wie oben beschrieben fort.

Memory-Funktion

- Bei jeder Verwendung des Geräts ist automatisch die zuletzt gewählte Temperatur eingestellt.

LAGERUNG**Lassen Sie das Gerät abkühlen bevor Sie es reinigen und verstauen.**

Die Stylingplatten können zum einfachen, platzsparenden Verstauen in zugeklappter Position verriegelt werden.

Schließen Sie die Platten und schieben Sie die Verriegelung in die geschlossene Position (🔒), um die Platten zu sperren.

Um sie zu entsperren, schieben Sie die Verriegelung in die offene Position (🔓).

HINWEIS: Heizen Sie das Element in verriegeltem Zustand nicht auf.

REINIGUNG UND PFLEGE

- Ziehen Sie den Netzstecker und lassen Sie das Gerät abkühlen.
- Wischen Sie alle Oberflächen mit einem feuchten Tuch ab.
- Verwenden Sie keine aggressiven oder scheuernden Reinigungs- oder Lösungsmittel.

RECYCLING

Um durch giftige Substanzen hervorgerufene Gefahren für Gesundheit und Umwelt zu vermeiden, dürfen Geräte sowie wiederaufladbare und nicht wiederaufladbare Batterien, die mit einem dieser Symbole gekennzeichnet sind, nicht mit unsortiertem Siedlungsabfall entsorgt werden. Entsorgen Sie elektrische und elektronische Produkte und gegebenenfalls wiederaufladbare und nicht wiederaufladbare Batterien bei entsprechenden amtlichen Recycling- / Rücknahmestellen.

Hartelijk dank voor het kopen van uw nieuwe Remington® product. Lees de instructies voor gebruik zorgvuldig door en bewaar deze op een veilige plaats, zodat u deze later nog eens door kunt lezen. Verwijder alle verpakkingsmaterialen voor gebruik.

WAARSCHUWING: Dit apparaat is heel warm. Houd het daarom altijd buiten het bereik van kinderen.

BELANGRIJKE VEILIGHEIDSVOORSCHRIFTEN

- Dit apparaat mag alleen gebruikt worden door kinderen van 8 jaar en ouder en personen met mindere fysieke, zintuiglijke of mentale vaardigheden of met een gebrek aan ervaring en kennis, indien zij onder toezicht staan/ instructies hebben ontvangen en de gevaren begrijpen die van toepassing zijn. Kinderen mogen niet met het apparaat spelen. Schoonmaak en onderhoud mag niet door kinderen uitgevoerd worden tenzij ze ouder dan 8 jaar zijn en onder toezicht staan. Houd het apparaat en het snoer buiten het bereik van kinderen onder de 8 jaar.
- ⊘ **Waarschuwing:** Gebruik het apparaat niet in de buurt van badkuipen, douches, wastafels of andere reservoirs die water of andere vloeistoffen bevatten.
- Wanneer het apparaat in de badkamer wordt gebruikt, dient u de stekker na gebruik uit het stopcontact te halen aangezien de aanwezigheid van water een gevaar vormt, zelfs wanneer het apparaat uitgeschakeld is.
- Voor aanvullende veiligheid wordt de installatie van een aardlekschakelaar (ALS) met een nominale lekstroom die niet groter is dan 30mA geadviseerd. Raadpleeg uw installateur.
- Gevaar op brandwonden. Houd het apparaat buiten het bereik van jonge kinderen, vooral tijdens gebruik en tijdens het afkoelen.
- Plaats het apparaat altijd met de standaard, indien voorzien, op een hittenbestendig, stabiel, vlak oppervlak.
- Laat het apparaat nooit onbeheerd achter als de stekker in het stopcontact zit.
- Indien het snoer beschadigd is, dient u het gebruik direct te stoppen en contact op te nemen met het Remington® Service Center voor reparatie of vervanging om eventuele risico's te vermijden.

- Vermijd dat enig deel van het apparaat in contact komt met het gezicht, nek, oren of hoofdhuid.
- Houd het snoer en de stekker uit de buurt van warmtebronnen.
- Gebruik geen andere accessoires of hulpstukken anders dan die door Remington® zijn/worden geleverd.
- Gebruik het apparaat niet wanneer deze beschadigd is of storingen vertoont.
- Zorg ervoor dat het snoer niet gedraaid of beschadigd is.
- Wikkel het snoer niet om het apparaat. Controleer het snoer regelmatig op tekenen van schade.
- Dit apparaat is niet bedoeld voor commercieel gebruik of gebruik in een salon.
- **VOORZICHTIG:** haal het apparaat altijd uit het opbergvak / de hoes voordat u het verwarmt en laat het volledig afkoelen voordat u het terugplaatst.

ONDERDELEN

- | | |
|---|--|
| 1. Stylingplaten met een Advanced Ceramic coating | 5. Koele punten |
| 2. Aan/uit schakelaar | 6. Plaatvergrendeling |
| 3. Functieknoppen temperatuurinstelling | 7. Draaibaar snoer |
| 4. LCD display voor weergave van de temperatuur | 8. Opbergtas met hittebestendige voering |

KENMERKEN VAN HET PRODUCT

- Snelle opwarming - klaar voor gebruik in 30 seconden.
- Automatische veiligheidsuitschakeling - dit apparaat schakelt zichzelf na 60 minuten uit als er geen knop wordt ingedrukt of indien het apparaat een uur aanstaat.
- Multivoltage: voor gebruik thuis en op reis. Bij gebruik met 120V kan zowel de opwarmtijd als de temperatuur afwijken.

GEBRUIKSAANWIJZING

- Zorg dat het haar schoon, droog en klitvrij is, voordat u met het stylen begint.
 - Verdeel het haar in secties, voordat u met het stylen begint. Begin altijd eerst met de onderste laag.
 - Opmerking: Het meegeleverde zakje / matje / hoesje zal het onderliggende oppervlak niet volledig beschermen tegen de hitte die wordt afgegeven door het apparaat wanneer het wordt gebruikt. Zorg er daarom altijd voor dat het oppervlak waarop u het matje / zakje / hoesje plaatst niet door hitte wordt beschadigd.
 - Voor extra bescherming kunt u een hittebestendige spray gebruiken.
 - Haarspray bevat brandbare materialen - gebruik deze niet terwijl u het apparaat gebruikt.
1. Steek de stekker van het apparaat in het stopcontact.
 1. Als uw styler is aangesloten, maar niet is ingeschakeld, zal het symbool beginnen branden. Uw styler bevindt zich in de standby-modus.
 2. Houd de aan-knop ingedrukt om het apparaat aan te zetten.
 3. Selecteer de juiste temperatuur voor uw haartype met de temperatuurinstelling. Om de temperatuur aan te passen, draait u de temperatuurregelaar naar links of naar rechts en laat u deze vervolgens los om de temperatuur te verhogen of verlagen. Terwijl u de temperatuurregelaar verdraait, wordt de temperatuur weergegeven op het digitale display.
 4. **BELANGRIJK** Als u de temperatuurregelaar gedurende 5 seconden niet opnieuw verplaatst, wordt de momenteel geselecteerde temperatuur automatisch vergrendeld (het slotsymbool verschijnt op het display). Dit is om te voorkomen dat u per ongeluk de temperatuur verandert tijdens het stylen.

Als de temperatuur is vergrendeld en u de temperatuur wilt wijzigen, moet u de temperatuurregelaar naar links ◀ OF rechts ▶ draaien en daar gedurende 2 seconden vasthouden. Vervolgens kunt u de temperatuur naar wens wijzigen.

Aanbevolen temperaturen

Temperatuur	Haartype
150°C - 170°C	Dun/fijn, beschadigd of gebleekt haar
170°C - 210°C	Normaal, gezond haar
210°C - 230°C	Dik, zeer krullend en moeilijk te stylen haar

Waarschuwing: de hoogste temperatuurstellingen mogen alleen gebruikt worden door ervaren gebruikers.

5. Wanneer de gewenste temperatuur is bereikt, knippert het display voor de temperatuur niet meer.

Glad recht

1. Neem een stuk haar van 5 cm en plaats het tussen de platen dichtbij de wortels.
2. Sluit de platen en glijd langzaam over de gehele lengte van het haar zonder te stoppen.
3. Herhaal dit rond het hoofd.

Luchtige krullen en zachte golven

1. Het type krulling hangt af van de grootte van het gedeelte dat u neemt en de snelheid waarmee u het apparaat langs het haargedeelte beweegt.

Stijl	Breedte van het haargedeelte	Bewegingssnelheid
Luchtige krul	2 cm	Zeer langzaam ↓
Zachte golven	4 cm	Langzaam ↓

2. Plaats het deel van het haar tussen de platen in de buurt van de wortels.
3. Sluit de platen en houd ze gesloten door de koele punten stevig vast te pakken.
4. Draai het apparaat een halve slag (180°) en houd het dan in deze positie.
5. Opmerking: U kunt het apparaat naar binnen of naar buiten draaien afhankelijk van het gewenste resultaat (afb. A).
6. Laat het apparaat over het haar glijden zonder te stoppen (Afb B) met de snelheid aangegeven in de bovenstaande tabel. **Het is belangrijk om een constante, stevige klemdruk op de koele punten te houden terwijl u dit doet.**
7. Verwijder het apparaat en laat de krul in vorm springen.
8. Herhaal dit over het hele haar om zoveel krullen te maken als u wilt.
9. Laat het haar afkoelen om het verder te stylen.

Temperatuurboostfunctie

- Voor het snel bijwerken van lastig, moeilijk te stylen haar.
 - De temperatuurboostfunctie verhoogt de temperatuur tot 230°C.
1. Draai en houd de temperatuurregeling in de rechter stand ▶ gedurende 2 seconden.
 2. Als de temperatuurregeling vergrendeld is wanneer u dit probeert, draait u de temperatuurregelaar eerst naar links ◀ of naar rechts ▶ en houdt u deze daar 2 seconden ingedrukt om te ontgrendelen en gaat u verder als hierboven.

Geheugenfunctie

- Telkens wanneer u het product gebruikt, zal het zich automatisch op de laatst gebruikte temperatuur instellen.

OPBERGEN

Wacht tot het apparaat is afgekoeld alvorens dit schoon te maken en op te bergen.

De platen kunnen vergrendeld worden om het apparaat gemakkelijk op te bergen:

Om te vergrendelen, sluit u de platen en schuift u het scharnierslot naar de vergrendelde (🔒) positie.

Om te ontgrendelen, schuift u het scharnierslot naar de ontgrendelde (🔓) positie.

LET OP: Verwarm het apparaat niet wanneer deze vergrendeld is.

REINIGING EN ONDERHOUD

- Haal de stekker van het apparaat uit het stopcontact en laat het apparaat afkoelen.
- Veeg alle oppervlakken af met een vochtige doek.
- Gebruik geen agressief of schurend reinigingsmiddel of oplosmiddel.

RECYCLING



Om milieu- en gezondheidsproblemen door gevaarlijke stoffen te vermijden, mogen apparaten en oplaadbare en niet oplaadbare batterijen met een van deze symbolen niet samen met het huishoudelijk afval worden verwijderd. Breng elektrische en elektronische producten en, indien van toepassing, oplaadbare en niet-oplaadbare batterijen, altijd naar een officieel recycling-/inzamelpunt.

Merci d'avoir acheté ce produit Remington®. Avant l'utilisation, veuillez lire attentivement ces instructions et conservez-les dans un endroit sûr. Retirez tout l'emballage avant utilisation.

AVERTISSEMENT : Cet appareil est chaud. Tenir à tout moment hors de portée des enfants.

MISES EN GARDE IMPORTANTES

- Cet appareil peut être utilisé par des enfants âgés de 8 ans et plus et par des personnes aux aptitudes physiques, sensorielles ou mentales réduites ou ne possédant pas l'expérience et les connaissances suffisantes, pour autant que ces personnes soient supervisées/aient reçu des instructions et soient conscientes des risques encourus. Les enfants ne peuvent pas jouer avec l'appareil. Le nettoyage et l'entretien par l'utilisateur ne doivent pas être effectués par des enfants, à moins qu'ils ne soient âgés de plus de 8 ans et qu'ils soient supervisés. Tenez l'appareil et le câble hors de portée des enfants de moins de 8 ans.
- ⚠ Avertissement : Veillez à ne pas utiliser cet appareil à proximité de baignoires, douches, lavabos ou autres récipients contenant de l'eau.
- Lorsque l'appareil est utilisé dans une salle de bains, débranchez-le après usage. La proximité de l'eau présente un danger même lorsque l'appareil est éteint.
- Pour une protection supplémentaire, l'installation de courant résiduel (RCD) avec un différentiel résiduel nominal ne dépassant pas 30mA est recommandée. Demandez de l'aide à un électricien.
- Risque de brûlure. Veillez à maintenir l'appareil hors de portée des jeunes enfants, en particulier lorsque vous utilisez l'appareil et lorsqu'il refroidit.
- Placez toujours l'appareil avec son support, le cas échéant, sur une surface plate, stable et résistante à la chaleur.
- Ne laissez en aucun cas l'appareil sans surveillance quand il est connecté au réseau électrique.
- Si le cordon d'alimentation de cet appareil est endommagé, cessez immédiatement d'utiliser l'appareil et renvoyez-le au service consommateurs Remington agréé le plus proche en vue de sa réparation ou de sa substitution afin d'éviter tout risque.

- Évitez tout contact de l'appareil avec le visage, le cou ou le cuir chevelu.
- Veillez à maintenir le cordon d'alimentation et la prise électrique à distance des surfaces chauffées.
- Ne pas utiliser d'autres accessoires que ceux fournis.
- N'utilisez pas l'appareil s'il fonctionne mal ou est endommagé.
- Ne pas tordre et enrouler le cordon autour de l'appareil.
- Inspectez régulièrement le cordon pour détecter tout dommage apparent.
- Cet appareil n'est pas destiné à une utilisation commerciale ou en salon.
- ATTENTION : toujours retirer l'appareil de sa pochette avant de l'allumer et veiller toujours à ce que l'appareil soit entièrement refroidi après utilisation avant de le ranger dans sa pochette.

PIÈCES

- | | |
|-------------------------------|---|
| 1. Plaques Advanced Ceramic | 6. Verrouillage des plaques |
| 2. Interrupteur marche-arrêt | 7. Cordon rotatif |
| 3. Contrôle de la température | 8. Trousse de rangement avec doublure résistante à la chaleur |
| 4. Ecran digital | |
| 5. Extrémités froides | |

FONCTIONS DU PRODUIT

- Mise à température rapide – prêt en 30 secondes.
- Arrêt automatique de sécurité – L'appareil s'arrêtera de lui-même si aucun bouton n'est pressé ou s'il reste allumé plus de 60 minutes.
- Bi-voltage - permet une utilisation à domicile ou à l'étranger. A 120V, le temps de chauffe et les températures peuvent varier.

NETTOYAGE ET ENTRETIEN

- Avant utilisation, assurez-vous que les cheveux soient propres, secs et démêlés.
 - Commencez par diviser vos cheveux par mèches. Coiffez tout d'abord la partie inférieure.
 - Remarque : La trousse/le tapis/le manchon fournis ne protègent pas complètement la surface de base de la chaleur dégagée par l'appareil lorsqu'il est en cours d'utilisation. Par conséquent, assurez-vous toujours que la surface sur laquelle vous placez le tapis/la trousse/le manchon ne sera pas endommagée par la chaleur.
 - Pour une protection supplémentaire, utilisez un spray de protection contre la chaleur.
 - Les sprays pour cheveux contiennent des produits inflammables – ne pas les utiliser lorsque l'appareil est en cours d'utilisation.
1. Branchez le lisseur.
 2. When your straightener is plugged in but not turned on the lock symbol  will come on. Your straightener is in standby mode.
 3. Pressez et maintenez le bouton On pour allumer.
 4. Sélectionnez la température appropriée à votre type de cheveux en utilisant le bouton de réglage de la température. Pour régler la température, faites pivoter le bouton de réglage de la température vers la gauche ◀ ou vers la droite ▶, puis lâchez-le pour augmenter ou diminuer la température. À mesure que vous faites pivoter le bouton de réglage de la température, la température sera affichée sur l'écran numérique.

5. **IMPORTANT** Si vous ne déplacez plus la commande de température pendant les 5 secondes suivantes, la température qui est sélectionnée sera automatiquement verrouillée (le symbole de verrouillage  s'affiche à l'écran). Cela permet d'éviter tout changement involontaire de la température pendant la mise en forme. Une fois que la commande de température a été verrouillée, si vous souhaitez modifier la température, vous devez faire pivoter la commande de température vers la gauche ◀ OU vers la droite ▶ et la maintenir dans cette position pendant 2 secondes. Vous pouvez ensuite changer la température selon vos préférences.

Températures recommandées

Température	Type de cheveux
150°C - 170°C	Cheveux fins/déliés, abimés ou décolorés
170°C - 210°C	Cheveux normaux, sains
210°C - 230°C	Cheveux épais, très frisés et difficiles à coiffer

Attention : Les températures les plus hautes devraient être utilisées uniquement par les personnes expérimentées.

6. L'écran digital s'arrête de clignoter lorsque l'appareil est prêt à l'emploi.

Cheveux lisses

- Prenez une mèche de cheveux de 5 cm et placez-la entre les plaques près des racines.
- Fermez les plaques et faites-les glisser uniformément sur toute la longueur de la mèche sans vous arrêter.
- Répétez cette opération sur toute la tête.

Boucles élastiques et ondulations douces

- Le type de boucle dépend de la taille de la mèche que vous sélectionnez et de la vitesse avec laquelle vous déplacez l'appareil le long de la mèche de cheveux.

Style	Largeur de la mèche	Vitesse de mouvement
Boucle élastique	2 cm	Très lente ↓
Ondulation douce	4 cm	Lente ↓

- Placez la mèche de cheveux sélectionnée entre les plaques, à proximité des racines.
- Fermez les plaques et maintenez-les fermées en serrant fermement les extrémités froides.
- Faites pivoter l'appareil d'un demi-tour (180°), puis maintenez-le dans cette position.
- Remarque : Vous pouvez orienter l'appareil vers l'intérieur ou vers l'extérieur selon le résultat recherché (Figure A).
- Faites glisser l'appareil le long des cheveux sans vous arrêter (Figure B) à la vitesse indiquée dans le tableau ci-dessus. **Il est important de maintenir une pression constante et ferme sur les extrémités froides pendant que vous réalisez cette opération.**
- Retirez l'appareil et laissez la boucle prendre forme.
- Répétez cette opération sur le reste de la tête pour créer autant de boucles que vous le souhaitez.
- Laissez les cheveux refroidir avant de continuer à les coiffer.

Fonction turbo

- Pour les retouches rapides des mèches rebelles, difficiles à coiffer.
- La fonction de boost de la température augmente la température jusqu'à 230°C.

1. Faites pivoter et maintenez enfoncée la commande de température dans la position de droite ► pendant 2 secondes.
2. Si la commande de température est verrouillée lorsque vous essayez de réaliser cette opération, faites d'abord pivoter la commande de température vers la gauche ◀ ou vers la droite ► et maintenez-la dans cette position pendant 2 secondes pour déverrouiller la commande, puis continuez comme ci-dessus.

Geheugenfunctie

- Telkens wanneer u het product gebruikt, zal het zich automatisch op de laatst gebruikte temperatuur instellen.

FR

RANGEMENT

Laissez refroidir l'appareil avant de le nettoyer et de le ranger.

Les plaques peuvent être verrouillées ensemble pour un rangement facile.

Pour verrouiller l'appareil, fermez les plaques et faites glisser le verrou de charnière dans la position de verrouillage (🔒).

Pour déverrouiller l'appareil, faites glisser le verrou de charnière dans la position de déverrouillage (🔓)

REMARQUE : Ne pas chauffer l'appareil lorsque les plaques sont verrouillées.

NETTOYAGE ET ENTRETIEN

- Débranchez l'appareil et laissez-le refroidir.
- Nettoyez toutes les surfaces avec un linge humide.
- N'utilisez pas des produits d'entretien abrasifs ou agressifs ou des solvants.

RECYCLAGE



Afin d'éviter les problèmes occasionnés à l'environnement et à la santé par des substances dangereuses, les appareils et les batteries rechargeables et non rechargeables présentant l'un de ces symboles ne doivent pas être éliminés avec les déchets municipaux non triés. Éliminez dans tous les cas les produits électriques et électroniques et, le cas échéant, les batteries rechargeables et non rechargeables, dans un centre officiel et approprié de collecte/recyclage.

Gracias por comprar nuestro nuevo producto Remington®. Lea detenidamente las instrucciones y guárdelas en un lugar seguro. Retire todo el embalaje antes de usar el producto.

ADVERTENCIA: Aparato caliente. Manténgase en todo momento fuera del alcance de los niños.

INSTRUCCIONES DE SEGURIDAD IMPORTANTES

- Los niños de 8 años o más y personas sin el conocimiento o la experiencia necesarios o con discapacidades físicas, mentales o sensoriales pueden utilizar este aparato si han recibido las instrucciones apropiadas, y comprenden los peligros que conlleva su uso y son supervisados. Los niños no deben jugar con el aparato. La limpieza y el mantenimiento no deberán ser realizados por niños, salvo que sean mayores de 8 años y estén supervisados. Mantenga el aparato y el cable fuera del alcance de niños menores de 8 años.
- ⚠ Advertencia: no utilice el aparato cerca de bañeras, duchas, lavabos u otros recipientes que contengan agua.
- Si el aparato se utiliza en un cuarto de baño, desenchúfelo tras su uso, ya que la proximidad de agua constituye un peligro incluso cuando esté apagado.
- Para mayor protección se recomienda instalar un interruptor diferencial con una corriente residual nominal que no supere los 30 mA en el circuito eléctrico del cuarto de baño. Pida ayuda a un electricista.
- Peligro de quemaduras. Mantenga el aparato fuera del alcance de los niños, especialmente durante su uso y mientras se enfría.
- Si el aparato incorpora soporte, utilícelo siempre para colocar el aparato en una superficie plana, estable y resistente al calor.
- Nunca deje el aparato desatendido cuando esté conectado a la toma de corriente.
- A fin de evitar riesgos, si el cable resultase dañado, deje de utilizar el aparato inmediatamente y devuélvalo al distribuidor autorizado de Remington® más cercano para su reparación o sustitución.
- No permita que ninguna parte del aparato toque la cara, el cuello o el cuero cabelludo.
- Mantenga el enchufe y el cable de alimentación alejados de superficies calientes.
- No utilice accesorios no suministrados por Remington.

- No use el aparato si está dañado o funciona mal.
- No retuerza ni enrolle el cable, tampoco alrededor del aparato.
- Compruebe el cable con regularidad para detectar cualquier señal de daños.
- Este aparato no es para uso comercial ni para peluquerías.
- **ATENCIÓN:** Asegúrese siempre de sacar el aparato del neceser o la funda antes de calentarlo y espere a que se enfríe totalmente antes de volver a guardarlo.

PARTES



- | | |
|---|--|
| 1. Placas revestidas de cerámica avanzada | 6. Dispositivo de cierre |
| 2. Interruptor de encendido/apagado | 7. Cable giratorio |
| 3. Controles de temperatura | 8. Bolsa de almacenamiento con forro resistente al calor |
| 4. Visor de temperatura | |
| 5. Puntas frías | |

ES

CARACTERÍSTICAS DEL PRODUCTO

- Calentamiento rápido: listo en 30 segundos.
- Apagado automático de seguridad: el aparato se apagará cuando no se pulse ningún botón o si se mantiene encendido durante 60 minutos.
- Multivoltaje: para usar en su país o en el extranjero. Si se usa a 120 V los tiempos de calentamiento y las temperaturas pueden variar.

INSTRUCCIONES DE USO

- Antes de utilizar el aparato, asegúrese de que el pelo esté limpio, seco y desenredado.
 - Divida el pelo en secciones antes de alisarlo. Alise siempre primero las capas inferiores.
 - **Nota:** La bolsa/alfombrilla/funda suministrada no protegerá completamente la superficie subyacente del calor que emite el aparato en uso. Por lo tanto, asegúrese siempre de que la superficie en la que coloca la alfombrilla/bolsa/funda no pueda dañarse con el calor.
 - Para mayor protección, aplique un spray protector contra el calor.
 - La laca contiene materiales inflamables: no la aplique mientras utilice el aparato.
1. Enchufe el aparato.
 2. Cuando el aparato está enchufado pero no encendido, aparece el símbolo de bloqueo . El aparato se encuentra en modo de espera.
 3. Mantenga apretado el botón de encendido para encender el aparato.
 4. Para ajustar la temperatura, gire el control de temperatura a la izquierda ◀ o a la derecha ▶ y suéltelo para subir o bajar la temperatura. La temperatura aparecerá en la pantalla digital según vaya girando el control de temperatura.
 5. **IMPORTANTE:** Si no vuelve a mover el control de temperatura durante 5 segundos, la temperatura seleccionada se bloqueará automáticamente (el símbolo de bloqueo  aparecerá en la pantalla). De este modo se evita que modifique la temperatura sin darse cuenta mientras utiliza el aparato. Para modificar la temperatura después de bloquearla, gire el control de temperatura a la izquierda ◀ o a la derecha ▶ y manténgalo en esa posición durante 2 segundos. A continuación podrá volver a ajustar la temperatura.

Temperaturas recomendadas:

Temperatura	Tipo de pelo
150°C - 170°C	Pelo fino, dañado o decolorado
170°C - 210°C	Cabello normal y saludable
210°C - 230°C	Cabello grueso, muy rizado y difícil de peinar

Atención: es conveniente que las temperaturas más altas solo las utilicen usuarios experimentados.
6. La pantalla digital dejará de parpadear cuando el aparato esté listo para su uso.

Alisado suave

1. Separe un mechón de 5 cm y sujételo entre las placas cerca de las raíces.
2. Cierre las placas y deslícelas a lo largo del mechón sin detenerse.
3. Repita esta operación con el pelo restante.

Rizos definidos y ondas suaves

1. El tipo de rizo depende del tamaño del mechón seleccionado y de la velocidad a la que deslice el aparato a lo largo del mechón.

Peinado	Grosor del mechón	Velocidad del movimiento
Rizos definidos	2 cm	Muy lenta ↓
Ondas suaves	4 cm	Lenta ↓

2. Sujete el mechón de pelo que desea rizar entre las placas cerca de las raíces.
3. Cierre las placas y manténgalas cerradas presionando con firmeza las puntas frías.
4. Gire el aparato 180° y manténgalo en esa posición.
5. Nota: Puede girar el aparato hacia dentro o hacia fuera, dependiendo del resultado que desee (fig. A).
6. Deslice el aparato a lo largo del mechón, sin detenerse, a la velocidad indicada en la tabla (fig. B). **Es importante que durante este movimiento mantenga presionadas con firmeza las puntas frías.**
7. Retire el aparato y deje que el rizo recupere la forma.
8. Repita el proceso en toda la cabeza para crear cuantos rizos desee.
9. Deje enfriar el pelo antes de peinarlo.

Función turbo de calentamiento

- Para retoques rápidos de secciones rebeldes difíciles de peinar.
 - La función de aumento de temperatura eleva la temperatura a 230 °C.
1. Gire el control de temperatura a la posición derecha ► y mantenga durante 2 segundos.
 2. Si el control de temperatura está bloqueado cuando intenta utilizar esta función, primero gire el control de temperatura a la izquierda ◀ o a la derecha ►, manténgalo en esa posición 2 segundos para desbloquearlo y a continuación siga las instrucciones descritas.

Fonction mémoire

- Chaque fois que vous utilisez l'appareil, il va automatiquement se positionner sur la température réglée lors de la dernière utilisation.

ALMACENAMIENTO

Deje que el aparato se enfríe antes de limpiarlo y guardarlo.

Las placas se pueden juntar y cerrar para facilitar su almacenamiento:

Para bloquear el aparato, junte las placas y deslice el interruptor de bloqueo a la posición de bloqueo (🔒).

Para desbloquear el aparato, deslice el interruptor de bloqueo a la posición de desbloqueo (🔓).

NOTA: No caliente el aparato en la posición de bloqueo.

ES

LIMPIEZA Y MANTENIMIENTO

- Desenchufe el aparato y déjelo enfriar.
- Limpie todas las superficies con un paño húmedo.
- No utilice disolventes o agentes de limpieza fuertes o abrasivos.

RECICLAJE



Para evitar problemas medioambientales y de salud derivados de sustancias peligrosas, los electrodomésticos y las pilas recargables y no recargables en las que aparezca uno de estos símbolos no deben eliminarse junto con los residuos urbanos no seleccionados. Deseche siempre los aparatos eléctricos y electrónicos y, cuando corresponda, las pilas recargables y no recargables, en puntos oficiales de recogida/reciclado adecuados.

Grazie per aver acquistato il vostro nuovo prodotto Remington®. Prima dell'uso, leggere attentamente le istruzioni e conservarle. Rimuovere tutto l'imballaggio prima dell'uso.

AVVERTIMENTO: Le superfici di questo apparecchio diventano calde. Tenere fuori dalla portata dei bambini.

IMPORTANTI MISURE DI SICUREZZA

- L'apparecchio può essere utilizzato solo da bambini di età uguale o superiore agli otto anni o da persone con ridotte capacità fisiche, sensoriali o mentali che abbiano ricevuto istruzioni appropriate e che abbiano compreso i possibili rischi. I bambini non devono giocare con l'apparecchio. L'uso, la pulizia o la manutenzione dell'apparecchio può essere effettuata solo da bambini di età superiore agli otto anni e sotto la supervisione di un adulto. Tenere l'apparecchio e il cavo fuori dalla portata dei bambini di età inferiore agli otto anni.
-  Avvertenza: Non utilizzare l'apparecchio vicino a vasche da bagno, docce, lavandini o altri recipienti contenenti acqua.
- Quando l'apparecchio viene utilizzato in bagno, scollegarlo dalla presa dopo l'uso dato che la vicinanza di acqua rappresenta un rischio anche quando è spento.
- Per una protezione aggiuntiva è consigliabile l'installazione di un interruttore differenziale (RCD) con corrente nominale operativa residua non superiore a 30mA. Chiedere ad un elettricista per avere dei consigli.
- Rischio di ustione. Tenere l'apparecchio fuori dalla portata dei bambini, specialmente durante l'uso e il raffreddamento.
- Posizionare l'apparecchio con la sua base di supporto, all'occorrenza, su una superficie termoresistente, piana e stabile.
- Non lasciare l'apparecchio incustodito quando è collegato all'alimentatore.
- Se il cavo di alimentazione dell'apparecchio è danneggiato, smettere immediatamente di utilizzare l'apparecchio e consegnarlo al centro di assistenza Remington® autorizzato più vicino per la riparazione o la sostituzione per evitare ulteriori rischi.

- Non mettere a contatto qualsiasi parte dell'apparecchio con volto, collo o cuoio capelluto.
- Tenere la spina e il cavo di alimentazione lontano dalle superfici calde.
- Non utilizzare accessori diversi da quelli forniti in dotazione.
- Non utilizzare l'apparecchio se danneggiato o malfunzionante.
- Non attorcigliare o arrotolare il cavo e non avvolgerlo attorno all'apparecchio.
- Controllare regolarmente il cavo per verificare la presenza di eventuali danni.
- Questo apparecchio non è destinato all'uso commerciale o professionale.
- **ATTENZIONE:** Rimuovere sempre l'apparecchio dalla custodia o dal manicotto protettivo prima di accenderlo e lasciarlo raffreddare completamente prima di riporlo.

PARTI



- | | |
|---|---|
| 1. Piastre con rivestimento in ceramica di ultima generazione | 5. Punte fredde |
| 2. Interruttore on/off | 6. Blocco delle piastre |
| 3. Controlli per regolare la temperatura | 7. Cavo girevole |
| 4. Display LCD | 8. Astuccio con rivestimento termoresistente) |

IT

CARATTERISTICHE DEL PRODOTTO

- Riscaldamento rapido - pronto in 30 secondi.
- Arresto automatico di sicurezza - questo apparecchio si arresta se non vengono premuti pulsanti o se rimane acceso dopo 60 minuti.
- Voltaggio multiplo: per casa o all'estero. A 120V i tempi e le temperature possono variare.

ISTRUZIONI PER L'USO

- Antes de utilizar el aparato, asegúrese de que el pelo esté limpio, seco y desenredado.
 - Divida el pelo en secciones antes de alisarlo. Alise siempre primero las capas inferiores.
 - Nota: L'astuccio/il panno/la custodia forniti non proteggono del tutto la superficie sottostante dal calore emanato dall'apparecchio durante l'uso. Di conseguenza, assicurarsi sempre che la superficie che viene collocata sul panno/nell'astuccio/nella custodia non venga danneggiata dal calore.
 - Per una protezione extra utilizzare uno spray protettivo per il calore.
 - Gli spray per capelli contengono sostanze infiammabili - non utilizzare mentre l'apparecchio è in uso.
1. Collegare l'apparecchio alla presa di corrente.
 2. Quando la piastra è collegata alla rete ma non è accesa, sul simbolo di blocco apparirà . La piastra è in modalità standby.
 3. Premere e tenere premuto il pulsante 'On' per l'accensione.
 4. Selezionare la temperatura adatta al vostro tipo di capelli utilizzando il controllo per regolare la temperatura. Per regolare la temperatura, ruotare ◀ sinistro o ▶ destro di controllo della temperatura, poi rilasciarlo per aumentare o ridurre la temperatura. Mentre si ruota il controllo della temperatura, la temperatura sarà visualizzata sul display digitale.
 5. **IMPORTANTE** Se non si sposta di nuovo il controllo temperatura per 5 secondi, la temperatura appena selezionata sarà automaticamente bloccata (il simbolo di blocco  apparirà sul display). Questo per evitare di cambiare inavvertitamente la temperatura durante lo styling. Una volta bloccata la temperatura, se la si vuole cambiare bisogna ruotare e mantenere premuto il controllo temperatura SIA verso sinistra ◀ CHE verso destra ▶ e tenere premuto per 2 secondi. A questo punto è possibile cambiare la temperatura come si desidera.

Temperature raccomandate

Temperatura	Tipo di capelli
150°C - 170°C	Capelli sottili/delicati, danneggiati o decolorati
170°C - 210°C	Capelli normali, sani
210°C - 230°C	Capelli spessi, molto ricci e difficili da acconciare

Avvertimento: Le temperature più elevate dovrebbero essere utilizzate solo da persone con esperienza.
6. Il display digitale smetterà di lampeggiare quando l'apparecchio sarà pronto per l'uso.

Dritto liscio

1. Prendere una ciocca di capelli di 5 cm e posizionarla tra le piastre vicino alle radici.
2. Chiudere le piastre e fare scorrere lungo l'intera lunghezza dei capelli senza fermarsi.
3. Ripetere questa operazione intorno a tutta la testa.

Ricci elastici e onde morbide

1. Il tipo di arriciatura dipende dalla dimensione della ciocca selezionata e dalla velocità di movimento dell'apparecchio lungo la ciocca di capelli.

Styling	Larghezza della ciocca	Velocità di movimento
Ricci elastici	2 cm	Molto lento ↓
Onde morbide	4 cm	Lento ↓

2. Posizionare la ciocca di capelli selezionata tra le piastre vicino alle radici.
3. Chiudere le piastre e tenerle chiuse afferrando le punte fredde con decisa pressione.
4. Ruotare l'apparecchio a 180° poi mantenerlo in questa posizione.
5. Nota: È possibile ruotare l'apparecchio verso l'interno o verso l'esterno secondo il risultato che si desidera ottenere (fig. A).
6. Fare scivolare l'apparecchio lungo i capelli alla velocità indicata nella tabella sopra riportata senza fermarsi (fig. B). **Nel fare ciò è importante mantenere una pressione stabile, costante sulle punte fredde.**
7. Rimuovere l'apparecchio e lasciare che il riccio prenda forma.
8. Ripetere su tutta la testa per creare tutti i ricci che si desiderano.
9. Fare raffreddare i capelli prima di proseguire con lo styling.

Funzione Boost

- Per ritocchi rapidi su ciocche ribelli, difficili da acconciare.
 - La funzione boost della temperatura aumenta la temperatura fino a 230°C.
1. Ruotare verso destra il controllo temperatura ► e tenerlo in questa posizione per 2 secondi.
 2. Se il controllo temperatura è bloccato quando si cerca di fare ciò, prima ruotare e mantenere premuto il controllo temperatura verso sinistra ◀ o verso destra ► e tenere premuto per 2 secondi per sbloccare e poi continuare come sopra descritto.

Funzione di memorizzazione

- Ogni volta che si utilizza il prodotto si troverà impostato sull'ultima temperatura utilizzata.

COME RIPORLO

Lasciare che l'apparecchio si raffreddi prima di pulirlo e riporlo.

Le piastre possono essere comodamente chiuse insieme per conservare l'apparecchio.

Per bloccare, chiudere le piastre e fare scorrere la chiusura della cerniera fino alla posizione di blocco (🔒).

Per sbloccare, fare scorrere la chiusura della cerniera fino alla posizione di sblocco (🔓).

NOTA: Non riscaldare l'apparecchio mentre si trova in posizione di blocco.

PULIZIA E MANUTENZIONE

- Scollegare l'apparecchio dalla presa e lasciarlo raffreddare.
- Passare tutte le superfici con un panno umido.
- Non usare agenti di pulizia o solventi corrosivi o abrasivi.

IT



Per evitare problemi di salute ed ambientali dovuti a sostanze pericolose, gli apparecchi e le batterie ricaricabili e non ricaricabili contrassegnati con uno di questi simboli non devono essere smaltiti con i rifiuti urbani indifferenziati. Smaltire i prodotti elettrici ed elettronici e, quando possibile, le batterie ricaricabili e non ricaricabili, in un punto di raccolta autorizzato per il riciclo/la raccolta.

Tak for at have købt dit nye produkt fra Remington®. Læs venligst denne vejledning omhyggeligt før brug og bevar den godt. Fjern al emballage før brug.

ADVARSEL: Dette apparat er meget varmt. Det skal holdes uden for børns rækkevidde.

VIGTIGE SIKKERHEDSFORANSTALTNINGER

- Apparatet kan anvendes af børn fra 8 år og derover og personer hvis fysiske, sansemæssige eller mentale evner er nedsat, eller personer uden den fornødne erfaring, hvis de er blevet instrueret/har været under opsyn og forstår de forbundne farer. Børn må ikke lege med apparatet. Rengøring og vedligeholdelse må ikke foretages af børn, medmindre de er over 8 år og holdes under opsyn. Apparatet og ledningen skal holdes uden for rækkevidden af børn under 8 år.
- ⊘ Advarsel: Brug ikke dette apparat i nærheden af et badekar, brusebad, håndvask eller andre beholdere med vand.
- Hvis apparatet bruges på et badeværelse, skal dets stik tages ud efter brug, da vand i nærheden af produktet udgør en fare, selv når den er slukket.
- For yderligere beskyttelse anbefales det at installere en fejlstrømsafbryder (RCD) med en mærkeudløsestrøm på højst 30mA. Spørg en elektriker til råds.
- Forbrændingsfare. Enheden skal holdes uden for børns rækkevidde, særligt under brug og afkøling.
- Stil altid enheden med den tilhørende holder, hvis nogen, på en varmeresistent, stabil og plan overflade.
- Efterlad aldrig enheden uden opsyn, når den er sluttet til stikkontakten.
- Hvis strømledningen til denne enhed beskadiges, skal du straks stoppe med at bruge den og aflevere apparatet til nærmeste autoriserede Remington® servicecenter for at få det udskiftet eller repareret.
- Lad ingen af apparatets dele komme i kontakt med ansigt, nakke eller hovedbund.
- Hold strømstik og ledning væk fra varme overflader.
- Brug ikke andet tilbehør eller dele end det, som leveres af os.
- Undgå at vride eller bøje ledningen og vikl den ikke om produktet.
- Efterse jævnligt ledningen for tegn på beskadigelse.
- Dette apparat er ikke til kommerciel brug eller brug i salon.

- **ADVARSEL:** Fjern altid produktet fra opbevaringsposen inden opvarmning og tillad det altid at køle ned efter brug, inden du placerer det i posen igen.

DELE

- | | |
|--|--|
| 1. Avancerede, keramisk belagte plader | 5. Kolde ender |
| 2. Tænd-/slukknop | 6. Pladelås |
| 3. Temperaturkontrol | 7. Drejbar ledning |
| 4. Temperaturdisplay | 8. Opbevaringspose med varmeresistent for. |

PRODUKTFUNKTIONER

- Hurtig opvarmning – klar til brug på 30 sekunder.
- Automatisk sikkerhedsafbryder – Denne enhed vil slukke automatisk efter 60 minutter, hvis der ikke trykkes på nogen knapper, eller hvis den efterlades tændt.
- Multivoltage: Kan bruges både i hjem- og udland. Ved brug af 120V kan tidsangivelser og temperatur variere.



INSTRUKTIONER FOR BRUG

- Forud for brug sikres det at håret er rent, tørt og fri for knuder.
 - Inddel håret i sektioner forud for styling. Udfør stylingen på det nederste lag først.
 - Bemærk: Den medfølgende pose/måtte/etui beskytter ikke overfladen under enheden fuldstændigt mod varmen, som enheden afgiver under brug. Derfor skal du altid sikre dig, at overfladen, du lægger posen/måtten/etuiet på, ikke kan beskadiges af varme.
 - For ekstra beskyttelse benyttes der en hårbeskytter i sprayform.
 - Hårspray indeholder brændbart materiale –brug ikke mens du benytter dette produkt
1. Sæt apparatet i stikkontakten.
 2. Når dit glattejern er sluttet til stikkontakten, men ikke er tændt, vil låsesymbolet lyse. Dit glattejern står på standby.
 3. Tryk på og hold tænd/sluk-knappen nede for at tænde.
 4. Vælg en temperatur, der passer til din hårtype vha. temperaturkontrollen. Temperaturen indstilles ved at dreje temperaturkontrollen mod venstre ◀ eller mod højre ▶, slip den derefter for at hæve eller sænke temperaturen. Mens du drejer på temperaturkontrollen vises temperaturen på det digitale display.
 5. **VIGTIGT!** Den aktuelt valgte temperatur låses, (låsesymbolet vises på displayet), hvis du indenfor fem sekunder ikke flytter temperaturkontrollen igen. Dette er for at undgå, at du ved et uheld ændrer temperaturen, mens du styler. Hvis du vil ændre temperaturen, når temperaturen er låst, skal du dreje og holde temperaturkontrollen enten mod venstre ◀ eller mod højre ▶, og holde den der i to sekunder. Du kan indstille den ønskede temperatur.

Anbefalede temperaturer

Temperatur	Hårtype
150°C - 170°C	Tyndt/fint, skadet eller afbleget hår
170°C - 210°C	Normalt, sundt hår
210°C - 230°C	Tykt hår, meget krøllet hår, der er vanskeligt at style

- Forsigtig:** De varmeste temperaturer bør kun anvendes af personer med stor erfaring inden for styling.
- Det digitale display stopper med at blinke, når produktet er klar til brug.

Silkeglat

- Tag en 5 cm hårsektion og læg den imellem pladerne tæt på rødderne.
- Luk pladerne og lad apparatet glide hele vejen ned ad hårsektionen til spidserne uden at stoppe.
- Gentag dette i hele håret.

Levende krøller og bløde bølger

- Typen af krølle afhænger af, hvilken størrelse, du vælger og af hastigheden, hvormed du bevæger apparatet ned ad hårsektionen.

Style	Bredde på hårsektion	Bevægelsehastighed
Levende krølle	2 cm	Meget langsomt ↓
Blød bølge	4 cm	Langsomt ↓

- Tag den ønskede hårsektion og læg den mellem pladerne tæt på rødderne.
- Luk pladerne og hold dem lukket ved at holde om de kolde ender med et fast tryk.
- Drej apparatet en halv omgang (180°), og hold det i denne position.
- Bemærk: Du kan dreje apparatet indad eller udad afhængig af, hvilket resultat du ønsker (fig A).
- Lad apparatet glide hele vejen ned ad hårsektionen uden at stoppe (fig. B) ved den hastighed, der er angivet i tabellen ovenfor. **Det er vigtigt at holde et ensartet, fast greb om de kolde ender, mens du lader apparatet glide ned ad hårsektionen.**
- Gør apparatet fri af håret og lad krøllen forme sig.
- Gentag denne fremgangsmåde rundt over hele hovedet for at oparbejde det ønskede antal krøller.
- Lad håret afkøle inden yderligere styling.

Temperatur-boost funktion

- For hurtig effekt på dele af håret, som er genstridige og svære at style.
- Temperaturforøgelsesfunktionen forøger temperaturen til 230 °C.
- Drej temperaturvælgeren over på den højre ► position, og hold den der i 2 sekunder.
- Hvis temperaturkontrollen er låst, når du prøver dette, skal du først dreje og holde temperaturkontrollen mod venstre ◀ eller højre ►, og holde den der i to sekunder – og derefter følge anvisningerne ovenfor.

Hukommelsesfunktion

- Hver gang du bruger enheden, indstiller den automatisk på den temperatur, du brugte ved den foregående styling.

OPBEVARING

Lad apparatet køle af, inden du rengør og lægger det væk.

Pladerne kan låses sammen for nem opbevaring

Du kan låse apparatet ved at lukke pladerne og skubbe hængelåsen til låst (🔒) position.

Lås op ved at skubbe hængelåsen til ikke låst (🔓) position.

BEMÆRK: Opvarm ikke enheden i låst position.

RENGØRING OG VEDLIGEHOLDELSE

- Kobl apparatet fra stikkontakten og lad det køle ned.
 - Tør alle overflader af med en fugtig klud.
 - Undgå at bruge skræppe eller slibende rengørings- eller opløsningsmidler.
-

GENBRUG



For at undgå miljø- og sundhedsmæssige problemer forårsaget af farlige stoffer, må apparater og genopladelige og ikke-genopladelige batterier, der er mærket med et af disse symboler, ikke kasseres sammen med almindeligt husholdningsaffald. Udtjente elektriske og elektroniske produkter samt genopladelige og ikke-genopladelige batterier fra produkterne skal afleveres på en godkendt genbrugsplads eller indsamlingssted.

Tack för att du köpt en ny Remington®-produkt. Läs följande bruksanvisningar noggrant före användning och förvara dem på säker plats. Ta bort allt förpackningsmaterial före användning.

VARNING: Denna apparat är varm. Förvaras utom räckhåll för barn.

VIKTIGA SÄKERHETSANVISNINGAR

- Denna apparat kan användas av barn över åtta år, och personer med nedsatt fysisk, sensorisk eller psykisk förmåga och med bristande erfarenhet och kunskaper får bara använda denna apparat under övervakning och handledning och om de förstår vilka risker det kan innebära. Barn ska inte använda apparaten som leksak. Rengöring och underhåll av apparaten ska inte överlåtas till barn såvida de inte är över åtta år och det sker under övervakning. Håll apparat och nätkabel borta från barn under åtta år.
- ⚠ Varning – Använd inte denna apparat nära badkar, dusch, handfat eller andra behållare för vatten.
- Dra ur nätsladden från vägguttaget efter användning i badrummet eftersom närheten till vatten utgör en riskfaktor även när den är avstängd.
- För ytterligare skydd är det önskvärt att man installerar en jordfelsbrytare med en märkutlösningström som inte överstiger 30 mA. Rådfråga en elektriker.
- Risk för brännskador. Håll apparaten utom räckhåll för småbarn, speciellt under användning och när den svalnar.
- Placera alltid apparaten med dess ställ, om sådant finns, på ett värmeståligt, stabilt och platt underlag.
- Lämna aldrig apparaten utan uppsikt när den är ansluten till elnätet.
- Om apparatens nätsladd är skadad ska man omedelbart avbryta användningen och apparaten ska lämnas tillbaka till närmaste serviceavdelning för Remington® för reparation eller byte till en annan apparat eftersom en skadad nätsladd innebär en riskfaktor.
- Låt inte någon del av apparaten vidröra ansiktet, nacken eller hårbotten.
- Låt inte stickkontakt och nätsladd komma i kontakt med varma ytor.
- Använd inga andra tillbehör än de som medföljer.
- Använd inte apparaten om den är skadad eller fungerar dåligt.
- Undvik att vrida och snurra på sladden.

- Snurra inte nätsladden runt apparaten. Kontrollera regelbundet att nätsladden inte är skadad.
- Denna apparat är inte avsedd för kommersiellt bruk eller för salonger.
- FÖRSIKTIGT: Ta alltid ur produkten från förvaringspåsen före uppvärmning och låt produkten svalna helt innan den läggs tillbaka.

DELAR



- | | |
|-------------------------------------|--|
| 1. Avancerad keramikbelagda plattor | 5. Svala ändar |
| 2. Strömbrytare | 6. Svänglås |
| 3. Temperaturkontroller | 7. Vridbart sladdfäste |
| 4. Temperaturdisplay | 8. Förvaringspåse med värmeståligt foder |

PRODUKTEGENSKAPER

- Snabb uppvärmning – klar på 30 sekunder.
- Automatisk säkerhetsavstängning. Apparaten stänger av sig själv om ingen knapp har tryckts in eller om den lämnas påslagen i en timma (60 minuter).
- Multispänning: för hemmabruk eller utomlands. Vid 120 V kan tider och temperaturer variera.

SE

BRUKSANVISNING

- Före användning ska håret vara torrt, rent och genomkammat.
 - Dela upp håret före stylingen. Styla de undre lagren först.
 - Obs: Medföljande påse/matta/fodral skyddar inte den underliggande ytan helt från den värme som apparaten avger vid användning. Därför ska man alltid se till att ytan som man placerar mattan/påsen/fodralet på inte skadas av värmen.
 - En värmeskyddande spray kan användas för extra skydd.
 - Hårspray innehåller brandfarliga ämnen – får ej användas samtidigt med plattången.
1. Sätt i kontakten till apparaten.
 2. När plattången är ansluten till elnätet men inte påslagen tänds låssymbolen . Plattången är då i standbyläge.
 3. Slå på apparaten genom att trycka in och hålla knappen för On inne.
 4. Välj lämplig temperatur för din hårtyp med hjälp av temperaturkontrollerna. För att justera temperaturen, vrid temperaturreglaget vänster ◀ eller höger ▶ och släpp den sedan för att öka eller minska temperaturen. När du vrider temperaturreglaget visas temperaturen på den digitala displayskärmen.
 5. **VIKTIGT** Om man inte flyttar på temperaturreglaget igen under 5 sekunder kommer den för tillfället valda temperaturen automatiskt att låsas (låssymbolen  visas i displayen). Detta förhindrar att man oavsiktligen byter temperatur medan man stylar. När temperaturen är låst måste man vrida temperaturreglaget antingen till vänster ◀ eller höger ▶ och hålla kvar det i 2 sekunder. Sedan kan man ställa in önskad temperatur.

Rekommenderade temperaturer

Temperatur	Hårtyp
150°C - 170°C	Tunt/fint, skadat eller blekt hår
170°C - 210°C	Normalt, friskt hår
210°C - 230°C	Tjockt, mycket lockigt hår som är svårt att styla

Var försiktig: De varmaste temperaturinställningarna bör endast användas av vana stylister

6. Displayen upphör att blinka när apparaten är klar att använda.

Smidigt slät

1. Ta en 5 cm tjock hårsektion och lägg den mellan plattorna, nära rötterna.
2. Stäng plattorna och för apparaten stadigt nedåt längs hela hårets längd utan att stanna upp.
3. Upprepa runt hela huvudet.

Studsiga lockar och mjuka vågor

1. Vilken typ av lockar som skapas avgörs av hur stor hårsektion du väljer och hur snabbt du för apparaten längs hårsektionen.

Stil	Sektionsbredd	Rörelsehastighet
Studsiga lockar	2 cm	Mycket långsam ↓
Mjuka vågor	4 cm	Långsam ↓

2. Placera den valda hårsektionen mellan plattorna, nära rötterna.
3. Stäng plattorna och håll dem stängda genom att greppa de svala ändarna med ett bestämt tryck.
4. Vrid apparaten ett halvt varv (180°) och håll den sedan i denna position.
5. Obs: Du kan vrida apparaten inåt eller utåt beroende på önskat resultat (fig. A).
6. För apparaten nedåt längs håret utan att stanna (fig. B) vid den hastighet som anges i tabellen ovan.

Det är viktigt att ha ett ständigt, fast grepptryck på de svala ändarna medan man gör detta.

7. Ta bort apparaten och låt lockens form bildas.
8. Upprepa kring hela huvudet för att få önskat antal lockar.
9. Låt håret svalna innan du fortsätter att styla det.

Pulsfunktion för högre temperatur

- Snabbkorrigering för motsträviga och svårbehandlade hårsektioner.
 - Temperaturboost-funktionen ökar temperaturen till 230°C.
1. Vrid och håll inne temperaturreglaget i den högra ► positionen i 2 sekunder.
 2. Om temperaturreglaget är låst när man försöker göra detta ska man vrida temperaturreglaget antingen till vänster ◀ eller höger ► och hålla kvar det i 2 sekunder för att låsa upp det och sedan fortsätta enligt ovan.

Minnesfunktion

- Varje gång du använder produkten ställer den automatiskt in den senast använda temperaturen.

FÖRVARING

Låt apparaten svalna före rengöring och förvaring.

Plattorna kan fällas ihop för enklare förvaring.

För att låsa, stäng plattorna och skjut haklåset till den låsta (🔒) positionen.

För att låsa upp, skjut haklåset till den upplåsta (🔓) positionen.

OBS! Värm inte upp apparaten när den är i låst läge.

RENGÖRING OCH UNDERHÅLL

- Dra ur sladden och låt apparaten svalna.
- Torka av alla ytor med en fuktig trasa.
- Använd inte starka eller slipande rengöringsmedel eller lösningar.

ÅTERVINNING



För att undvika miljö- och hälsoproblem pga. farliga ämnen får man inte kassera apparater eller laddningsbara och icke-laddningsbara batterier märkta med någon av dessa symboler i sorterat kommunalt avfall. Elektriska och elektroniska produkter och, där tillämpligt, laddningsbara och icke-laddningsbara batterier ska alltid kasseras vid en lämplig, officiell återvinnings-/uppsamlingsstation.

Takk for at du kjøper et nytt Remington®-produkt. Vennligst les denne bruksanvisningen godt og legg den på et trygt sted. Fjern all emballasje før bruk.

VIKTIG SIKKERHETSTILTAK

- Dette apparatet kan brukes av barn fra åtte år og oppover og av personer med reduserte fysiske, sensoriske eller mentale evner eller mangel på erfaring og kunnskap, dersom de har blitt veiledet/instruert og forstår farene som er involvert. Barn skal ikke leke med apparatet. Rengjøring og vedlikehold skal ikke utføres av barn, med mindre de er eldre enn åtte år og under tilsyn. Oppbevar apparatet og ledningen utilgjengelig for barn under åtte år.
-  Ikke bruk dette apparatet i nærheten av badekar, dusjer, håndvasker eller andre vannbeholdere.
- Når apparatet brukes på et bad, må man trekke ut støpselet etter bruk, siden vannet i nærheten innebærer en risiko, selv om apparatet er skrudd av.
- For ytterligere beskyttelse anbefales det å installere en jordfeilbryter som regulerer at lekkasjestrømmen ikke overstiger 30 mA i den elektriske strømforsyningen til badet.
- Fare for forbrenning. Hold apparatet utenfor barns rekkevidde, spesielt under bruk og mens det avkjøles.
- La aldri apparatet være ubevoktet når det er tilkoblet strømforsyning.
- Plasser alltid apparatet med det tilhørende stativet, hvis det har et slikt, på en varmebestandig, stabil flat overflate.
- Hvis strømledningen til denne enheten blir skadet, må du slutte å bruke den med én gang og returnere apparatet til den nærmeste autoriserte serviceforhandleren for Remington® for reparasjon eller for å bytte produktet for å unngå risiko.

- Ikke la noen deler av apparatet berøre fjes, nakke eller hodebunn.
- Hold støpselet og ledningen borte fra varme overflater.
- Ikke bruk annet tilbehør enn det som leveres av oss.
- Ikke bruk apparatet hvis det er skadet eller dersom det ikke fungerer riktig.
- Ikke vri eller lag knute på ledningen, eller vikle den rundt apparatet. Sjekk ledningen jevnlig for tegn til skade.
- FORSIKTIG: Ta alltid produktet ut av oppbevaringsposen før oppvarming og la produktet avkjøles helt før det returneres.
- Dette apparatet er ikke beregnet for forretningsmessig bruk eller i salonger.

RESIRKULERING



For å unngå miljø- og helseproblemer på grunn av farlige stoffer, må apparater og oppladbare og ikke-oppladbare batterier markert med en av disse symbolene ikke kastes i usortert offentlig avfall. Kast alltid elektriske og elektroniske produkter og, hvis relevant, oppladbare og ikke-oppladbare batterier, på et egnet retursted for offentlig resirkulering/innsamling.



Kiitos, että valitsit tämän uuden Remington®-tuotteen. Lue ohjeet huolellisesti ja pidä ne tallessa. Poista kaikki pakkausmateriaali ennen käyttöä.

VAROITUS: Tämä laite on kuuma. Pidettävä aina poissa lasten ulottuvilta.

TÄRKEITÄ TURVALLISUUSOHJEITA

- Lapset joiden ikä on 8 vuotta tai yli ja henkilöt, joilla on rajoitettu fyysinen, aistinvarainen, henkinen ominaisuus tai kokemuksen ja tiedon puute saavat käyttää tätä laitetta ainoastaan, jos heitä valvotaan tai heitä on opastettu laitteen turvalliseen käyttöön ja he ymmärtävät laitteen käytössä esiintyvät vaarat. Lapset eivät saa leikkiä laitteella. Lapset eivät saa suorittaa puhdistamista ja käyttäjän huoltotoimenpiteitä ilman valvontaa.
- ⚠️ **Varoitus:** Älä käytä tätä laitetta kylpyammeen, suihkun, pesualtaan tai muun vettä sisältävän säiliön lähellä.
- Irrota laite pistorasiasta käytön jälkeen, jos laitetta käytetään kylpyhuoneessa, sillä veden läheisyys aiheuttaa vaaran, vaikka olisi pois päältä.
- Turvallisuuden vuoksi suosittelemme asentamaan vikavirtasuojakytkimen (RCD), jonka luokiteltu laukaisuvirta ei saa ylittää arvoa 30 mA. Pyydä sähköasentajalta neuvoja.
- Palovammojen vaara. Pidä laite poissa pienten lasten ulottuvilta, etenkin käytön ja jäähtymisen aikana.
- Aseta laite aina telineessä, jos käytettävissä, lämpöä kestäväälle, vakaalle ja tasaiselle pinnalle.
- Älä koskaan jätä laitetta ilman valvontaa, kun se on yhdistetty virtalähteeseen.
- Jos laitteen virtajohto vaurioituu, keskeytä käyttö välittömästi ja palauta laite lähimpään valtuutettuun Remington®-huoltoliikkeeseen korjattavaksi tai vaihdettavaksi vaaran välttämiseksi.
- Vältä koskettamista laitteella kasvoja, kaulaa tai päänahkaa.
- Pidä pistoke ja virtajohto etäällä kuumista pinnoista.
- Älä käytä muita kuin suosittelemiamme lisäosia.
- Älä väännä tai taivuta johtoa, äläkä kierrä sitä laitteen ympärille.
- Älä käytä laitetta, jos se on vaurioitunut tai siinä on toimintahäiriöitä.

- Älä väännä tai taivuta johtoa, äläkä kierrä sitä laitteen ympärille. Tarkista johto säännöllisesti vaurioiden varalta.
- Laitetta ei ole tarkoitettu ammattikäyttöön.
- VAROITUS:
Poista laite säilytuspussista aina ennen käyttöönottoa, ja anna sen jäähtyä täysin käyttämisen jälkeen ennen kuin pakkaat sitä takaisin säilytuspussiin.

OSAT



- | | |
|--------------------|--|
| 1. | 5. Kylmät kärjet |
| 2. Virtakytkin | 6. Muotoilulevyjen lukitus |
| 3. Lämpötilasäädöt | 7. Pyörivä johto |
| 4. Lämpötilanäyt | 8. Säilytuspussi, jossa on lämmönkestävä vuori |

TUOTTEEN OMINAISUUDET

- Nopea kuumennus, valmis 30 sekunnissa.
- Automaattinen turvakatkaisu – laite sammuu automaattisesti, jos mitään painiketta ei paineta tai laitetta ei käytetä tuntiin.
- Monijännite: voidaan käyttää kotimaassa tai ulkomailla. Käytettäessä 120 V jännitteellä kuumennusajat ja lämpötilat saattavat vaihdella.

FI

KÄYTTÖOHJEET

- Varmista ennen laitteen käyttöä, että hiuksesi ovat puhtaat, kuivat ja takuttomat.
 - Jaottelee hiukset osioihin ennen muotoilua. Muotoile alimmat kerrokset ensin.
 - Huomaa: Mukana tuleva pussi/alusta/suojus ei suojaa alla olevaa pintaa täydellisesti kuumuudelta, jonka laite käytön aikana tuottaa. Varmista siksi aina, että pinta, jolle laitat alustan/pussin/suojuksen, ei vaurioidu kuumuudesta.
 - Käytä lämpösuojasuihketta lisäsuojan saamiseksi.
 - Hiussuihkeet sisältävät syttyvää materiaalia – älä käytä niitä laitteen käytön aikana.
1. Kytke laite verkkovirtaan.
 2. Kun muotoilurauta on kytketty verkkovirtaan, mutta ei päälle, lukkosymboli  syttyy. Muotoilurauta on valmiustilassa.
 3. Kytke laite päälle painamalla ja pitämällä virtakytkintä.
 4. Valitse sopiva lämpötila hiustyypillesi käyttäen lämpötilasäätöjä. Voit säätää lämpötilaa kääntämällä lämpötilasäätimen vasemmalle ◀ tai oikealle ▶ ja vapauttamalla sen, jolloin lämpötila nousee tai laskee. Lämpötila näkyy digitaalisessa näytössä, kun käännät lämpötilasäädintä.
 5. **TÄRKEÄÄ** Jos et siirrä lämpötilan säädintä uudelleen 5 sekunnin sisällä, nykyinen valittu lämpötila lukitaan automaattisesti (lukkosymboli  tulee näyttöön). Tämä estää sinua muuttamasta lämpötilaa vahingossa muotoilun aikana. Jos haluat muuttaa lämpötilaa, kun se on lukittu, sinun on vapautettava lukitus kääntämällä lämpötilan säädin vasemmalle ◀ TAI oikealle ▶ ja pitämällä sitä siinä asennossa 2 sekunnin ajan. Voit sitten muuttaa lämpötilan haluamaksesi.

Suosittelut lämpötilat

Lämpötila	Hiustyyppi
150°C - 170°C	Ohuet/hienot, vaurioituneet tai vaalenneet hiukset
170°C - 210°C	Normaalit, terveet hiukset
210°C - 230°C	Paksut, erittäin kiharat ja vaikeasti muotoiltavat hiukset

Huomio: Vain kokeneiden muotoilijoiden tulisi käyttää korkeimpia lämpötiloja.

6. Digitaalinen näyttö lopettaa vilkkumisen, kun laite on valmis käyttöön.

Sileät suorat

1. Ota 5 cm:n hiuosio ja aseta se levyjen väliin läheltä juuria.
2. Sulje levyt ja vedä hiusten läpi tasaisesti niiden koko pituudelta pysäyttämättä.
3. Toista koko päähän.

Kimmoiset kiharat ja pehmeät laineet

1. Kiharan tyyppi riippuu valitsemasi osion koosta sekä nopeudesta, jolla siirrat laitetta pitkin hiuosiota.

Tyyli	Osion leveys	Liikkeen nopeus
Kimmoisa kihara	2 cm	Erittäin hidas ↓
Pehmeä laine	4 cm	Hidas ↓

2. Aseta valittu hiuosio levyjen väliin läheltä juuria.
3. Sulje levyt ja pidä ne yhdessä tarttumalla kylmiin kärkiin vakaasti painamalla.
4. Käännä laitetta puoli kierrosta (180°) ja pidä sitten siinä asennossa.
5. Huomaa: voit kääntää laitetta sisäänpäin tai ulospäin riippuen haluamastasi lopputuloksesta (kuva A).
6. Liu'uta laitetta kohti hiusten latvoja pysäyttämättä (kuva B) edellä olevan taulukon mukaisella nopeudella. **On tärkeää säilyttää kylmiä kärkiä painava ote vakaana, kun teet tämän.**
7. Poista laite ja anna kiharan ponnahtaa muotoonsa.
8. Toista tämä luodaksesi haluamasi määrän kiharoita.
9. Anna hiusten jäähtyä ennen muotoilua.

Lämpötilan tehotoiminto

- Nopea korjaus itsepäsiin, vaikeasti muotoiltaviin osioihin.
 - Lämpötilan tehostustoiminto nostaa lämpötilan arvoon 230 °C.
1. Käännä lämpötilan säädin oikealle ja pidä sitä asennossa ► 2 sekunnin ajan.
 2. Jos lämpötilan säädin on lukittu, kun yrität tehdä tämän, sinun on vapautettava lukitus kääntämällä lämpötilan säädin ensin vasemmalle ◀ tai oikealle ► ja pitämällä sitä siinä asennossa 2 sekunnin ajan. Jatka sitten, kuten edellä.

Função de memória

- De cada vez que utilizar o produto, a última temperatura usada ficará automaticamente definida.

SÄILYTYS

Anna laitteen jäähtyä ennen puhdistamista tai säilytykseen laittamista.

Levyt voidaan lukita toisiinsa säilytyksen helpottamiseksi.

Lukitse sulkemalla levyt ja vetämällä saranalukko lukitun lukon (🔒) kohdalle.

Avaa lukitus vetämällä saranalukko avatun lukon (🔓) kohdalle.

HUOMAUTUS: Älä kuumenna laitetta lukitussa asennossa.

PUHDISTUS JA HOITO

- Irrota laite sähkövirrasta ja anna sen jäähtyä.
- Pyyhi kaikki pinnat kostealla liinalla.
- Älä käytä voimakkaita tai hankaavia puhdistusaineita tai liuottimia.ts.

KIERRÄTYS



Jotta vältettäisiin vaarallisista aineista ympäristölle ja terveydelle koituvat haitat, näillä symboleilla varustettuja laitteita sekä ladattavia ja kertakäyttöisiä paristoja ei saa hävittää lajittelemattomana sekajätteenä. Hävitä sähkö- ja elektroniikkatuotteet sekä, mikäli sovellettavissa, ladattavat ja kertakäyttöiset paristot asianmukaiseen viralliseen kierrätys-/keräilypisteeseen.

Obrigado por adquirir este novo produto Remington®. Leia o manual de instruções e conserve-o em lugar seguro. Retire todo o material de embalagem antes do uso.

ADVERTÊNCIA: este aparelho aquece. Mantenha-o afastado do alcance das crianças a todo o momento.

MEDIDAS DE PRECAUÇÃO IMPORTANTES

- Este aparelho pode ser utilizado por crianças a partir dos 8 anos inclusive e pessoas com capacidades físicas, sensoriais e mentais reduzidas ou pessoas com falta de experiência e conhecimento desde que instruídas/ supervisionadas e que compreendam os riscos envolvidos. As crianças não devem brincar com o aparelho. A limpeza e manutenção do aparelho não deverão ser levadas a cabo por crianças a não ser que tenham mais de 8 anos e sob supervisão. Mantenha o aparelho e o cabo afastados de crianças menores de 8 anos de idade.
- ⊘ **Advertência:** não utilize o aparelho perto de casas de banho, duches, bacias ou outros recipientes que contêm água.
- Quando o aparelho for usado numa casa de banho, desligue-o da corrente elétrica após a utilização, uma vez que a proximidade da água representa um perigo mesmo quando o aparelho se encontra desligado.
- Para proteção adicional, recomenda-se a instalação de um dispositivo de corte diferencial com uma corrente residual de funcionamento não superior a 30 mA no circuito elétrico que serve a casa de banho. Peça mais informações a um eletricista.
- Perigo de queimadura. Mantenha o aparelho fora do alcance das crianças, particularmente durante a utilização e o arrefecimento.
- Coloque sempre o aparelho sobre a base, se fornecida, numa superfície estável, plana e resistente ao calor.
- Nunca deixe o aparelho desacompanhado quando estiver ligado à corrente elétrica.

- Caso o cabo da unidade fornecido fique danificado, cesse imediatamente a sua utilização e entregue-o no representante de assistência técnica Remington® autorizado mais próximo, para reparação ou substituição com vista a evitar riscos.
- Evite o contacto de qualquer parte do aparelho com o rosto, o pescoço ou o couro cabeludo.
- Mantenha a ficha e o cabo de alimentação afastados de superfícies aquecidas.
- Não utilize peças que não recomendadas pela nossa empresa.
- Não torça, dobre ou enrole o cabo à volta do aparelho.
- Não utilize o aparelho se estiver danificado ou defeituoso.
- Não torça, dobre ou enrole o cabo à volta do aparelho. Verifique o cabo regularmente em busca de danos.
- Este aparelho não é para utilização comercial ou em cabeleiros.
- CUIDADO: Retire sempre o aparelho da bolsa/estojo de armazenamento enquanto não estiver quente e deixe-o arrefecer completamente antes de o voltar a guardar.

PEÇAS

- | | |
|--|---|
| 1. Placas revestidas a cerâmica avançada | 6. Bloqueador de placas |
| 2. Botão on/off | 7. Cabo giratório |
| 3. Controlos de temperatura | 8. Bolsa de armazenamento com forro resistente ao calor |
| 4. Visor de temperatura | |
| 5. Pontas frias | |

PT

CARACTERÍSTICAS DO PRODUTO

- Aquecimento rápido: pronto em 30 segundos.
- Desligar automático de segurança: esta unidade desliga-se automaticamente se nenhum botão for premido ou se for deixado ligada após terem decorrido 60 minutos.
- Voltagem múltipla: para utilizar em casa ou em viagem. A 120 V os tempos e as temperaturas podem variar.

INSTRUÇÕES DE UTILIZAÇÃO

- Antes de usar, certifique-se de que o cabelo está limpo, seco e desembaraçado.
 - Separe o cabelo em secções antes de modelar. Modele primeiro as camadas inferiores.
 - Nota: a bolsa/tapete fornecida não protege totalmente a superfície subjacente do calor libertado pelo aparelho quando este está a ser utilizado. Por conseguinte, certifique-se sempre de que a superfície onde coloca a bolsa/tapete não fica danificada devido ao calor.
 - Para proteção adicional, utilize um spray de proteção de calor.
 - Os sprays de cabelo contêm material inflamável, por isso não os utilize ao mesmo tempo que usa o aparelho.
1. Ligue o aparelho à corrente elétrica.
 2. Quando o alisador se encontra ligado à tomada, mas não tem o botão ligado, surgirá um símbolo de bloqueio . O alisador está no modo de repouso.

3. Prima longamente o botão on para ligar o aparelho.
4. Selecione a temperatura adequada para o seu tipo de cabelo usando o controlo de temperatura. Para ajustar a temperatura, rode o controlo de temperatura para a esquerda ◀ ou direita ▶ e, em seguida, liberte-o para aumentar ou reduzir a temperatura. A temperatura será exibida no visor digital à medida que roda o controlo de temperatura.
5. **IMPORTANTE:** se não mover o controlo de temperatura novamente durante os próximos 5 segundos, a temperatura atualmente selecionada será bloqueada automaticamente (surgirá o símbolo de bloqueio  no ecrã). Isto previne que altere a temperatura acidentalmente durante a modelação. Uma vez bloqueada, se quiser mudar a temperatura, deverá rodar e manter o controlo de temperatura na posição esquerda ◀ OU direita ▶, mantendo esta posição durante 2 segundos. Nesta altura, poderá mudar a temperatura conforme desejar.

Temperaturas recomendadas

Temperatura	Tipo de cabelo
150°C - 170°C	Cabelo fino/frágil, danificado ou descolorado
170°C - 210°C	Cabelo normal, saudável
210°C - 230°C	Cabelo espesso, muito encaracolado e difícil de modelar

Cuidado: só utilizadores experientes deverão optar pelas temperaturas mais quentes.

6. O visor digital parará de piscar quando o produto estiver pronto a utilizar.

Esticado Liso

1. Pegue numa secção de 5 cm de cabelo e coloque-a entre as placas perto das raízes.
2. Feche as placas e deslize o aparelho pelo comprimento do cabelo, de forma constante, sem parar.
3. Repita este processo em toda a cabeça.

Ondas Saltitantes e Ondulação Suave

1. O tipo de caracol depende do tamanho da secção escolhida e da velocidade a que movimenta o aparelho ao longo da secção de cabelo.

Estilo	Largura da Secção	Velocidade do Movimento
Caracol Saltitante	2 cm	Muito Lento ↓
Ondulação Suave	4 cm	Lento ↓

2. Coloque a secção de cabelo escolhida entre as placas perto das raízes.
3. Feche as placas e mantenha-as fechadas agarrando firmemente nas pontas frias.
4. Vire o aparelho em meia volta (180°) e mantenha-o nessa posição.
5. Nota: Pode virar o aparelho para dentro ou para fora dependendo do resultado desejado (fig. A).
6. Deslize o aparelho ao longo do cabelo sem parar (fig. B) à velocidade indicada na tabela acima. **É importante que a pressão nas pontas frias seja consistente e firme durante o deslizamento.**
7. Retire o aparelho e liberte o caracol para que tome forma.
8. Repita esta operação em toda a cabeça para criar a quantidade de caracóis desejada.
9. Permita que o cabelo arrefeça antes de pentear.

Função turbo de a temperatura

- Para retoques rápidos de secções teimosas e difíceis de modelar.
- A função de reforço de temperatura aumenta a temperatura para 230 °C.

1. Rode e mantenha o controlo de temperatura na posição direita ► durante 2 segundos.
2. Se o controlo de temperatura estiver bloqueado quando tenta alterar, primeiro, deverá rodar e manter o controlo de temperatura na posição esquerda ◀ ou direita ► e manter esta posição durante 2 segundos para desbloquear e, em seguida, continuar conforme mencionado anteriormente.

Função de memória

- De cada vez que utilizar o produto, a última temperatura usada ficará automaticamente definida.

ARMAZENAGEM

Aguarde que o aparelho arrefeça antes de o limpar e armazenar.

As placas podem ser fechadas juntas para facilitar o armazenamento.

Para bloquear, feche as placas e empurre o bloqueador de placas para a posição de bloqueio (🔒).

Para desbloquear, empurre o bloqueador de placas para a posição de desbloqueio (🔓).

NOTA: não aqueça a unidade na posição bloqueada.

LIMPEZA E MANUTENÇÃO

- Desligue o aparelho da corrente elétrica e deixe arrefecer.
- Limpe todas as superfícies com um pano húmido.
- Não utilize agentes de limpeza agressivos ou abrasivos, nem solventes.

RECICLAGEM



Para evitar problemas ambientais e de saúde devido a substâncias perigosas, os aparelhos e baterias recarregáveis e não recarregáveis com um destes símbolos não deverão ser eliminados com o lixo doméstico normal. Elimine sempre os produtos elétricos e eletrónicos e, quando aplicável, as baterias recarregáveis e não recarregáveis, no ponto de reciclagem/recolha oficial apropriado.

Ďakujeme, že ste si kúpili nový výrobok značky Remington®. Prosíme Vás, aby ste si pozorne prečítali tento návod a odložili ho na bezpečné miesto. Pred použitím odstráňte všetky obaly.

UPOZORNENIE: Tento prístroj je horúci. Uchovávajte ho vždy mimo dosahu detí.

DÔLEŽITÉ BEZPEČNOSTNÉ OPATRENIA

- Používanie, čistenie alebo údržba prístroja deťmi staršími ako 8 rokov alebo kýmkoľvek s nedostatočnými vedomosťami, skúsenosťami alebo zníženými fyzickými, zmyslovými alebo mentálnymi schopnosťami by malo prebiehať iba po získaní primeraného poučenia a pod primeraným dozorum zodpovednej dospelšej osoby, aby bola zaistená bezpečnosť a boli brané na vedomie s tým spojené riziká, ktorým je potrebné sa vyhnúť. Deti sa nesmú hrať so spotrebičom. Spotrebič, vrátane kábla, nesmú používať, hrať sa s ním, čistiť alebo udržiavať osoby mladšie ako 8 rokov a mal by byť vždy uložený mimo ich dosah.
- ⊘ Upozornenie : Nepoužívajte tento prístroj v blízkosti vane, sprchy, umývadla alebo iných nádob s vodou.
- Keď je prístroj používaný v kúpeľni, po použití ho odpojte z elektrickej siete, keďže blízkosť vody predstavuje riziko, aj keď je vypnutý.
- Pre dodatočnú ochranu odporúčame inštaláciu zariadenia na zvyškový prevádzkový prúd s menovitou hodnotou neprevyšujúcou 30 mA. Poradte sa s elektrikárom.
- Nebezpečenstvo popálenia. Nenechávajte prístroj v dosahu malých detí, najmä počas používania a kým nevychladne.
- Vždy umiestnite prístroj s podstavcom, ak nejaký má, na tepelne odolný, stabilný a rovný povrch.
- Nikdy nenechávajte prístroj bez dozoru, keď je pripojený k zdroju napätia.
- Ak sa elektrický kábel tohto prístroja poškodí, prestaňte okamžite s jeho používaním a prístroj odovzdajte do najbližšieho servisného strediska Remington® na opravu alebo výmenu, aby ste predišli akémukoľvek riziku.

- Nedovoľte, aby sa akákoľvek časť prístroja dotkla tváre, krku alebo kože na temene hlavy.
- Elektrickú zástrčku a kábel nenechávajte v blízkosti horúcich povrchov.
- Nepoužívajte iné ako nami dodávané nadstavce.
- Prístroj nepoužívajte, ak je poškodený alebo nefunguje správne.
- Kábel nestáčajte ani nekrčte, a neobtáčajte ho okolo prístroja. Kábel pravidelne kontrolujte, či nejaví akékoľvek známky poškodenia.
- Tento prístroj nie je určený na komerčné používanie alebo používanie v kaderníctvach.
- POZOR: Prístroj vždy pred jeho zahriatím vyberte z puzdra na skladovanie/ochranného obalu a pred jeho umiestnením späť ho nechajte úplne vychladnúť.

CZĘŚCI



- | | |
|---|---|
| 1. Zdokonalené platne s keramickým povrchom | 6. Záмок kĺbu |
| 2. Vypínač ON/OFF | 7. Otočný kábel |
| 3. Kontrolky teploty | 8. Vrecko na uskladnenie s tepelne odolným vnútrom. |
| 4. Displej teploty | |
| 5. Studené špičky | |

VLASTNOSTI VÝROBKU

- Rýchle zahriatie – pripravená za 30 sekúnd.
- Automatické bezpečnostné vypnutie – tento prístroj sa samočinne vypne po 60 minútach v prípade, že nestlačíte žiadne tlačidlo alebo ho necháte zapnutý
- Celosvetové napätie: pre použitie doma i v zahraničí. Pri 120 V sa môžu časy a teploty líšiť.

SK

NÁVOD NA POUŽÍVANIE

- Pred použitím musia byť vlasy čisté, suché a rozčesané.
 - Pred upravovaním vlasy rozdeľte. Nižšie vrstvy upravujte ako prvé.
 - Pozn.: Vrecko/podložka/rukáv úplne neochráni povrch pod nimi pred teplom, ktoré vydáva prístroj počas používania. Preto vždy dbajte o to, aby ste podložku/vrecko/rukáv umiestňovali na povrch, ktorý teplo nepoškodí.
 - Pre ochranu navyše použite sprej na ochranu pred teplom.
 - Vlasové spreje obsahujú horľavé materiály – počas používania prístroja ich nepoužívajte.
1. Zapojte prístroj do elektriny.
 2. Keď je žehlička na vlasy zapojená v elektrickej sieti, ale nie je zapnutá, symbol zámku  sa rozsvieti. Žehlička na vlasy je v pohotovostnom režime.
 3. Prístroj zapnete stlačením a podržaním tlačidla "On".
 4. Pomocou ovládača teploty zvolte vhodnú teplotu pre váš typ vlasov. Na nastavenie teploty otočte ovládač teploty vľavo ◀ alebo vpravo ▶, potom ho uvoľnite, aby ste zvýšili alebo znížili teplotu. Pri otáčaní ovládača teploty sa bude teplota zobrazovať na digitálnom displeji.
 5. **DÔLEŽITÉ** Ak nepohnete ovládačom teploty do 5 sekúnd, táto zvolená teplota sa automaticky uzamkne (na displeji sa zobrazí symbol zámku ). Toto má zabrániť neúmyselnej zmene teploty počas úpravy účesu. Ak chcete zmeniť teplotu po uzamknutí, musíte otočiť a podržať ovládač teploty buď doľava ◀ ALEBO doprava ▶ a podržať ho tam 2 sekundy. Potom môžete zmeniť teplotu podľa potreby.

Odporúčané teploty

Teplota	Typ vlasov
150°C - 170°C	Riedke/jemné, poškodené alebo odfarbené vlasy
170°C - 210°C	Normálne, zdravé vlasy
210°C - 230°C	Husté, veľmi kučeravé a nepoddajné vlasy

Pozor: Nastavenia na najvyššiu teplotu by mali používať len skúsení spotrebiteľia.

- Keď je prístroj pripravený na použitie, digitálny displej prestane blikať.

Hladké rovné

- Veźmite prameň vlasov šírky 5 cm a umiestnite ho medzi platne blízko pri korenkoch.
- Zatvorte plochy a bez zastavenia kĺzavo prechádzajte pozdĺž celej dĺžky vlasov.
- Opakujte tento postup okolo celej hlavy.

Pružné kučery a mäkké vlny

- Typ kučere závisí od veľkosti prameňa, ktorú si vyberiete a rýchlosti, ktorou prechádzate prístrojom po prameni vlasov.

Účes	Šírka prameňa	Rýchlosť pohybu
Pružná kučera	2 cm	Veľmi pomalá ↓
Mäkká vlna	4 cm	Pomalá ↓

- Umiestnite vybraný prameň vlasov medzi plochy blízko pri korenkoch.
- Zatvorte plochy a podržte ich zatvorené pevným uchopením studených špičiek.
- Otočte prístrojom o pol otočky (180°), potom ho podržte v tejto pozícii.
- Pozn.: Môžete prístrojom otočiť smerom dnu alebo von v závislosti od požadovaného výsledku (obr. A).
- Kĺzavo prechádzajte prístrojom dole po vlasoch bez zastavenia (obr. B) rýchlosťou uvedenou v tabuľke vyššie. **Je dôležité pri tom udržiavať stály a pevný tlak na studené špičky.**
- Prístroj odoberte a nechajte kučeru vyskočiť do svojho tvaru.
- Opakujte postup okolo celej hlavy, aby ste vytvorili toľko kučier, koľko potrebujete.
- Pred ďalšou úpravou nechajte vlasy vychladnúť.

Funkcia "Boost" na prudké zvýšenie teploty

- Určená na rýchle dotvarovanie nepoddajných a ťažko tvarovateľných prameňov vlasov.
 - Funkcia prudkého zvýšenia teploty zvýši teplotu na 230°C.
- Otočte a podržte ovládač teploty v pravej ► pozícii 2 sekundy.
 - Ak je ovládač teploty zamknutý keď sa o to pokúšate, najskôr otočte a podržte ovládač teploty doľava ◀ alebo doprava ► a podržte ho tam 2 sekundy, aby ste ho odomkli, a potom pokračujte podľa návodu vyššie.

Funkcia pamäte

- Pri každom použití sa výrobok automaticky nastaví na poslednú použitú teplotu.

SKLADOVANIE

Pred čistením a uskladnením nechajte prístroj vychladnúť.

Plochy sa môžu pre ľahšie skladovanie k sebe zacvaknúť.

Na uzamknutie plochy zatvorte a zasuňte zámok kľbu do polohy zamknuté (🔒).

Na odomknutie zasuňte zámok kľbu do polohy odomknuté (🔓).

POZN.: Prístroj nezohrievajte v uzamknutej pozícii.

ČISTENIE A ÚDRŽBA

- Prístroj odpojte zo siete a nechajte ho vychladnúť.
- Všetky povrchy utrite vlhkou utierkou.
- Nepoužívajte drsné alebo abrazívne čistiace prostriedky alebo rozpúšťadlá.

RECYKLÁCIA



Aby nedochádzalo k ohrozeniu zdravia a životného prostredia vplyvom nebezpečných látok, prístroje a nabíjacie a nenabíjacie batérie označené niektorým z týchto symbolov nesmú byť likvidované s netriedeným komunálnym odpadom. výrobky a prípadne nabíjacie a nenabíjacie batérie vždy odovzdajte na príslušnom oficiálnom mieste pre recykláciu / zber.

Děkujeme, že jste si zakoupili nový výrobek značky Remington®. Přečtěte si prosím pozorně návod a uložte ho na bezpečné místo. Před použitím odstraňte veškeré obaly.

UPOZORNĚNÍ: Tento přístroj je horký. Vždy uchovávejte mimo dosah dětí.

DŮLEŽITÁ BEZPEČNOSTNÍ OPATŘENÍ

- Tento přístroj mohou používat děti ve věku od 8 let a osoby se sníženými fyzickými, sensorickými či mentálními schopnostmi nebo osoby, které výrobek nikdy nepoužívaly nebo jej neznají, pokud tak činí pod dozorem/ byly poučeny a rozumí souvisejícím rizikům. S přístrojem si nesmějí hrát děti. Děti nesmějí provádět čištění a běžnou údržbu, pokud nedosáhly věku alespoň 8 let a nejsou-li pod dozorem. Přístroj i kabel uchovávejte mimo dosah dětí mladších 8 let.
- ⊘ Upozornění: Tento přístroj nepoužívejte v blízkosti van, sprch, umyvadel či jiných nádob obsahujících vodu.
- Pokud přístroj používáte v koupelně, po použití ho vypojte ze sítě. Blízkost vody totiž představuje nebezpečí, i když je vypnutý.
- Pro dodatečnou ochranu se doporučuje instalace proudového chrániče RCD s vybavovacím reziduálním proudem nepřekračujícím 30mA. Požádejte o radu elektrikáře.
- Riziko popálení. Uchovávejte spotřebič mimo dosah malých dětí, zejména při používání a chlazení.
- Spotřebič vždy uložte na jeho stojan (je-li k dispozici) na horkuvzdorný, stabilní rovný povrch.
- Když je spotřebič zapojený do elektřiny, nenechávejte ho nikdy bez dozoru.
- Pokud je přírodní šňůra tohoto přístroje poškozená, okamžitě přestaňte přístroj používat a předejte ho nejbližšímu autorizovanému servisu značky Remington®, aby vám přístroj opravili či vyměnili za jiný. Vyvarujete se tak možnému nebezpečí.

- Nedovolte, aby se jakákoliv část zařízení dotkla obličeje, krku nebo hlavy.
- Napájecí šňůru a zástrčku chraňte před stykem s horkými povrchy.
- Nepoužívejte jiné nástavce než ty, které vám dodáme my.
- Příklad nepoužívejte, pokud je poškozen či pokud nefunguje správně.
- Dávejte pozor, aby se kabel nezkroutil či nezauzloval a neomotávejte ho kolem stroju Šňůru pravidelně kontrolujte, zda nejeví známky poškození.
- Tento přístroj není určen pro komerční nebo salónní použití.
- VAROVÁNÍ: Příklad vždy před jeho zahřátím vyjměte ze skladovacího pouzdra/ochranného obalu a před jeho umístěním zpět ho nechte plně vychladnout.



ČÁSTI

- | | |
|---|---|
| 1. Destičky se zdokonaleným keramickým povrchem | 5. Chladné konce |
| 2. Vypínač On/off (zapnuto/vypnuto) | 6. Uzamykatelný kloub |
| 3. Kontrolky teploty | 7. Otočná šňůra |
| 4. Displej teploty | 8. Cestovní pouzdro s tepelně odolnou podšívkou |

VLASTNOSTI PRODUKTU

- Rychlé zahřátí – připravena během 30 vteřin.
- Automatické bezpečnostní vypnutí – Tato jednotka se sama vypne poté, co nedojde ke stisknutí žádného tlačítka nebo pokud ji nepoužíváte po dobu 60 minut.
- Celosvětové napětí: pro doma i zahraničí. Při 120V se mohou doba a teploty lišit.

INSTRUKCE PRO POUŽITÍ

- Před použitím se přesvědčte, že jsou vlasy čisté, suché a bez zámočků.
 - Oddělte vlasy, které chcete upravit prioritně. Nejprve upravujte spodní vrstvy.
 - Poznámka: Dodané pouzdro/podložka/návlek zcela neochrání podkladový povrch od vlivu tepla způsobeného provozovaným přístrojem. Proto se vždy ujistěte, že povrch, na který pouzdro/podložku/návlek pokládáte, nemůže být teplem poškozen.
 - Pro speciální ochranu používejte ochranný sprej proti přehřátí.
 - Laky na vlasy obsahují hořlavé materiály – nepoužívejte je, pokud zároveň používáte přístroj.
1. Příklad zapojte do zásuvky.
 2. Pokud je styler zapojen v síti, ale není zapnutý, svítí symbol  tzn. že styler je v pohotovostním režimu.
 3. Příklad zapnete tak, že stisknete tlačítko pro zapnutí a přidržíte jej.
 4. Pomocí tlačítek pro nastavení teploty nastavte příslušnou teplotu pro váš typ vlasů. Pro nastavení teploty otočte ovladačem teploty doleva ◀ nebo doprava ▶, abyste mohli teplotu zvýšit či snížit, pak ovladač uvolníte. Při otáčení ovladačem teploty se bude teplota zobrazovat na digitálním displeji.
 5. **DŮLEŽITÉ** Pokud ovladačem teploty 5 sekund znovu neotočíte, aktuálně zvolená teplota se automaticky zamkne (na displeji se objeví symbol zámku ). Tím se zabrání náhodným změnám teploty během stylingu. Jakmile je teplota zamknuta a přejete si ji změnit, musíte ovladačem teploty otočit buď doleva ◀ nebo doprava ▶ a podržet jej na místě po dobu 2 sekund. Poté můžete teplotu podle potřeby změnit.



Doporučené teploty

Teplota	Typ vlasů
150°C - 170°C	Slabé/Jemné, poškozené nebo odbarvené
170°C - 210°C	Normální, zdravé vlasy 210°C
210°C - 230°C	Silné, velmi vlnité a těžko tvarovatelné

Upozornění: Nejvyšší teploty by měli používat jen ti zkušení.

- Digitální displej přestane blikat, jakmile bude přístroj připraven k použití.

Hladce rovné vlasy

- Uchopte 5 cm dlouhý pramen vlasů a u kořínků jej umístěte mezi destičky.
- Destičky zavřete a bez ustání začněte stylerem pozvolna sjíždět po celé délce pramene.
- Takto postupujte na celé ploše hlavy.

Pružné lokny a jemné vlnky

- Typ zvlnění závisí na velikosti zvoleného pramene a na rychlosti, jakou po prameni stylerem sjíždíte dolů.

Styling	Šířka pramene	Rychlost pohybu
Pružné lokny	2 cm	Velmi pomalý ↓
Jemné vlny	4 cm	Pomalý ↓

- Zvolený pramen vlasů sevřete u kořínků mezi destičky.
- Destičky zavřete a držte je zavřené tak, že chladné konce budete pevně tlačít k sobě.
- Přístrojem otočte o půl otáčky (180°) a v této pozici jej nechte.
- Poznámka: Přístroj můžete natočit směrem dovnitř nebo ven podle toho, jakého výsledku chcete dosáhnout (Obr. A).
- Přístrojem bez ustání sjíždějte po vlasech dolů (Obr. B), a to takovou rychlostí, jak je uvedeno nahoře v tabulce. **Při tomto pohybu je důležité chladné konce neustále pevně tlačít k sobě.**
- Přístroj odložte a nechte loknu, aby získala svůj vlastní tvar.
- Opakujte po celé hlavě a vytvořte tolik loken, kolik si přejete.
- Nechte vlasy před dalším stylingem vychladnout.

Funkce prudkého zvýšení teploty

- Pro rychlou úpravu nepoddajných a těžko tvarovatelných pramenů.
 - Funkce prudkého navýšení teploty navyšuje teplotu na 230°C.
- Otočte ovladačem teploty a přidržte jej v pravé poloze ► po dobu 2 sekund.
 - Pokud chcete teplotu změnit a ovladač teploty je zamknutý, napřed ovladačem teploty otočte doleva ◀ nebo doprava ► a podržte jej na místě po dobu 2 sekund, aby se odemkl, a pak pokračujte podle výše uvedených instrukcí.

Paměťové funkce

- Při každém použití se přístroj automaticky nastaví na poslední použitou teplotu.

SKLADOVÁNÍ

Před čištěním a uložením nechte přístroj vychladnout.

Pro snadné uskladnění můžete plochy scvaknout k sobě.

Přístroj zamknete tak, že destičky zavřete a uzamykatelný kloub přepnete do uzamčené (🔒) polohy.

Přístroj odemknete tak, že uzamykatelný kloub přepnete do odemčené (🔓) polohy.

POZNÁMKA: nezahřívejte přístroj v uzavřené pozici.

ČISTĚNÍ A ÚDRŽBA

- Vypojte přístroj ze zásuvky a nechte jej vychladnout.
- Otřete všechny plochy vlhkým hadříkem.
- Nepoužívejte hrubá nebo abrazivní čisticí prostředky nebo rozpouštědla.

RECYKLACE



Aby nedocházelo k ničení životního prostředí a zdraví kvůli obsaženým nebezpečným látkám, přístroje a dobíjecí i nedobíjecí baterie označené jedním z těchto symbolů nesmějí být vyhazovány do směšného komunálního odpadu. Elektrické a elektronické výrobky, a pokud to přísluší, i dobíjecí i nedobíjecí baterie, vždy likvidujte na oficiálním recyklačním/sběrném místě.

Dziękujemy za zakup nowego produktu Remington®. Przed użyciem zapoznaj się uważnie z instrukcją obsługi i zachowaj ją na przyszłość. Przed użyciem wyjmij z opakowania.

OSTRZEŻENIE: Urządzenie jest gorące. Przechowuj urządzenie z dala od dzieci.

WAŻNE WSKAZÓWKI DOTYCZĄCE BEZPIECZEŃSTWA

- Niniejszy sprzęt nie jest przeznaczony do użytkowania przez osoby (w tym dzieci) o ograniczonej zdolności fizycznej, czuciowej lub psychicznej lub osoby nie mające doświadczenia lub znajomości sprzętu, chyba że odbywa się to pod nadzorem lub zgodnie z instrukcją użytkowania sprzętu, przekazanej przez osoby odpowiadające za ich bezpieczeństwo. Należy zwracać uwagę na dzieci, aby nie bawiły się sprzętem.
- ⚠ Ostrzeżenie: Nie należy używać tego urządzenia w pobliżu wanny, prysznica, umywalki lub innych naczyń zawierających wodę.
- Jeśli urządzenie jest używane w łazience, po użyciu wyjmij wtyczkę z gniazdka, ponieważ bliskość wody stanowi zagrożenie nawet wtedy, gdy urządzenie jest wyłączone.
- Dla dodatkowej ochrony, w obwodzie elektrycznym należy zainstalować urządzenie różnicowoprądowe (RCD) o znamionowym prądzie różnicowym nieprzekraczającym 30mA. W tym zakresie należy się zwrócić do specjalisty elektryka.
- Ryzyko oparzeń. Przechowuj urządzenie w miejscu niedostępnym dla małych dzieci, szczególnie w trakcie użytkowania i podczas stygnięcia.
- Zawsze kładź urządzenie na podstawce, jeśli taka jest, albo na jakiejś żaroodpornej, stabilnej płaskiej powierzchni.
- Nie pozostawiaj bez nadzoru urządzenia podłączonego do sieci.
- Jeżeli przewód zasilający urządzenia ulegnie uszkodzeniu, natychmiast przestań wykorzystywać urządzenie i zwróć urządzenie do najbliższego autoryzowanego punktu serwisowego Remington® w celu naprawy lub wymiany dla uniknięcia zagrożenia.
- Nie dotykaj żadną częścią urządzenia do twarzy, szyi ani skóry głowy.
- Wtyczkę i przewód zasilający należy trzymać z dala od gorących powierzchni.

- Nie należy używać nakładek innych niż te, które dostarczamy.
- Nie używaj urządzenia, jeśli jest uszkodzone lub działa wadliwie.
- Nie obracaj, nie zginaj przewodu zasilającego, ani nie owijaj go wokół urządzenia. Regularnie sprawdzaj przewód, czy nie ma oznak uszkodzenia.
- Urządzenie nie jest przeznaczone do użytku zarobkowego czy też zastosowania w salonach fryzjerskich.
- **OSTROŻNIE:** Przed użyciem należy zawsze wyjąć urządzenie z pokrowca i pozostawić je do całkowitego ochłodzenia przed ponownym włożeniem







CZĘŚCI

- | | |
|---|---|
| 1. Nowoczesne płytki powlekane ceramiką | 5. Zimne końcówki |
| 2. Włącznik On/Off | 6. Funkcja blokady płytek |
| 3. Regulacja temperatury | 7. Obrotowy przewód sieciowy |
| 4. Wyświetlanie temperatury | 8. Etui z podszwawką odporną na temperaturę |

OPIS PRODUKTU

- Szybkie nagrzewanie - gotowa do użycia w 30 sekund.
- Automagiczne wyłączenie - urządzenie zostanie wyłączone, jeśli przez 60 minut lub dłużej nie jest wciśnięty żaden przycisk.
- Uniwersalne napięcie, umożliwiające użytkowanie na całym świecie. Dla 120V czas i temperatura mogą być inne.

INSTRUKCJA OBSŁUGI

- Przed użyciem włosy muszą być czyste, suche i rozczesane.
 - Przed układaniem rozdziel włosy na pasemka. W pierwszej kolejności układaj włosy najbliżej skóry.
 - Uwaga: Dostarczone etui/mata/nasuwka ochronna nie chronią całkowicie powierzchni przed ciepłem wydzielanym przez urządzenie w czasie jego pracy. Dlatego też należy zawsze upewnić się, że powierzchnia na której kładziemy etui/matę/nasuwkę ochronną jest odporna na działanie wysokiej temperatury.
 - Dla dodatkowego zabezpieczenia stosuj środek chroniący przed wysoką temperaturą.
 - Lakier do włosów zawierają materiały łatwopalne - nie używać podczas korzystania z urządzenia.
1. Podłącz urządzenie.
 2. Kiedy prostownica jest podłączona do prądu, ale nie jest włączona, zaświeci się symbol blokady . Prostownica jest w trybie gotowości
 3. Aby włączyć, naciśnij i przytrzymaj przycisk.
 4. Za pomocą regulacji temperatury wybierz odpowiednią temperaturę dla swoich włosów. Do ustawienia temperatury, kręć regulacją temperatury w lewo  lub w prawo , aby zwiększyć lub zmniejszyć temperaturę i następnie zwolnij. Gdy kręcisz regulacją temperatury, temperatura jest wyświetlana na cyfrowym wyświetlaczu.
 5. **WAŻNE** Jeśli przez 5 sekund nie zmienisz regulacji temperatury, aktualna temperatura zostanie zablokowana (symbol blokady  pojawi się na wyświetlaczu). Ma to zapobiec przypadkowym zmianom temperatury w trakcie stylizacji. Po zablokowaniu, jeśli chcesz zmienić temperaturę, obróć regulację temperatury w lewo  albo w prawo  i przytrzymaj przez 2 sekundy. Potem możesz ustawić temperaturę, jaką chcesz.

Zalecane temperatury

Temperatura	Rodzaj włosów
150°C - 170°C	Włosy cienkie / delikatne, zniszczone lub rozjaśnione
170°C - 210°C	Normalne, zdrowe włosy
210°C - 230°C	Włosy grube, silnie skręcone i trudne do ułożenia

Ostrożnie: Najwyższe temperatury mogą być stosowane tylko przez osoby doświadczone w układaniu włosów.

6. Cyfrowy wyświetlacz przestanie migać, gdy produkt jest gotowy do użycia.

Prostowanie na gładko

1. Chwyć 5 cm pasmo włosów i umieść je między płytkami u nasady włosów.
2. Zamknij płytki i ciągłym ruchem przesunij płytki ku dołowi.
3. Powtarzaj tę czynność na pozostałych pasmach włosów.

Sprężyste loki i miękkie fale

1. Rodzaj loków zależy od szerokości pasma włosów oraz szybkości przesuwania urządzenia wzdłuż pasma włosów.

Fryzura	Szerokość pasma włosów	Prędkość przesuwania
Sprężyste loki	2 cm	Bardzo powoli ↓
Miękkie fale	4 cm	Powoli ↓

2. Umieść pasmo włosów u ich nasady między płytkami.
3. Zamknij płytki i przytrzymaj je, chwytając zimne końcówki i mocno je zaciskając.
4. Obróć urządzenie pół obrotu (180°) i potrzymaj je w tej pozycji.
5. Uwaga: Urządzeniem możesz obracać wewnątrz lub na zewnątrz, zależnie od tego jaki efekt chcesz uzyskać (rys.A).
6. Przesuwaj urządzenie we włosach bez zatrzymywania (rys. B) z prędkością wskazaną w powyższej tabeli. **Jest ważne, aby nacisk na zimne końcówki przez cały czas był jednakowy.**
7. Zdejmij urządzenie z włosów, aby lok nabral swojego kształtu.
8. Powtarzaj czynność dla każdego pasma włosów.
9. Przed dalszą stylizacją, pozwól włosom ostygnąć.

Funkcja Heat Boost

- Do szybkich poprawek na trudnych do stylizacji pasmach włosów.
 - Funkcja zwiększenia temperatury zwiększa temperaturę do 230°C.
1. Obróć regulację temperatury w prawe położenie ► i przytrzymaj przez 2 sekundy.
 2. Jeśli w trakcie tej czynności regulacja temperatury się zablokuje, po pierwsze, obróć i przytrzymaj regulację temperatury w położeniu lewym ◀ lub prawym ► i przytrzymaj przez 2 sekundy, aby odblokować, następnie postępuj jak powyżej.

Funkcja pamięci

- Przy każdym użyciu urządzenie będzie automatycznie ustawiane na ostatnią temperaturę w jakiej było używane.

PRZECHOWYWANIE

Przed czyszczeniem lub schowaniem, odczekaj aż urządzenie ostygnie.

Dla łatwego przechowywania płytki można zamknąć i zablokować.

Aby zablokować, zamknij płytki i przesun suwak w pozycję (🔒).

Aby odblokować, przesun suwak w pozycję (🔓).

UWAGA: Nie wolno rozgrzewać urządzenia w pozycji zamkniętej.

CZYSZCZENIE I PIELĘGNACJA

- Wyjmij wtyczkę z gniazdka i ostudź urządzenie.
- Wytrzyj wszystkie powierzchnie wilgotną szmatką.
- Nie należy używać szorstkich lub ściernych środków czyszczących.

RECYKLING



Aby uniknąć problemów środowiskowych i zdrowotnych spowodowanych niebezpiecznymi substancjami, sprzętu, akumulatorów i baterii oznaczonych jednym z tych symboli nie należy wyrzucać z nieposortowanymi odpadami komunalnymi. Produkty elektryczne i elektroniczne, w tym, baterie jednorazowe i akumulatory, należy zawsze utylizować w odpowiednim publicznym punkcie zbiórki odpadów/recyklingu.

Köszönjük, hogy ezt az új Remington® terméket választotta. Kérjük, olvassa el és őrizze meg a jelen utasítást. Használat előtt távolítsa el a csomagolóanyagokat.

FIGYELMEZTETÉS: A készülék forró. Gyermekek elől mindig elzárva tartandó.

FONTOS BIZTONSÁGI ELŐÍRÁSOK

- Ezt a készüléket 8 éven felüli gyerekek, valamint csökkent fizikai, szenzoros vagy mentális képességű vagy elegendő tapasztalattal és ismeretekkel nem rendelkező személyek csak akkor használhatják, ha felnőtt személy felügyeli/utasításokkal látja el őket, illetve megértették a lehetséges veszélyeket. Ne hagyja, hogy gyerekek játszanak a készülékkel. A készülék tisztítását és felhasználói karbantartását 8 éven aluli, felügyelet nélküli gyerekek nem végezhetik el. 8 éven aluli gyerekektől tartsa távol a készüléket és a kábelét.
- ⚠ **Figyelem:** Ne használja a készüléket fürdőkád, zuhanyzó, medence vagy egyéb vizet tartalmazó edény mellett.
- Ha a készüléket fürdőszobában használja, használat után húzza ki, mivel a víz közelsége veszélyt jelent, még akkor is, ha a készülék kikapcsolt állapotban van.
- A további védelem érdekében tanácsos áram-védőkapcsolót (RCD) beszerezni névleges maradék üzemi árammal, mely nem haladja meg a 30mA-t. Kérje ki villanszerelő szakember tanácsát!
- **Égésveszély!** A készüléket kisgyermekek által el nem érhető helyen tartsa, különösen annak használata közben, illetve amíg az le nem hűl.
- A készüléket mindig annak tartójával, ha van ilyen, tegye rá egy hőálló, stabil, egyenes felületre.
- Soha ne hagyja felügyelet nélkül a készüléket, amikor az csatlakoztatva van az áramforráshoz.
- Ha a készülék tápkábele megsérül, azonnal hagyja abba a termék használatát.
- Ne hagyja, hogy a készülék bármely része az arcához, nyakához vagy fejbőréhez érjen.
- Tartsa távol a tápkábelt és a csatlakozó dugót a fűtött felületektől.
- Ne használjon a mellékelt tartozékoktól eltérő kiegészítőket.
- Ne használja a készüléket, ha az sérült, vagy nem megfelelően működik.
- Ne csavarja vagy tekerje fel a kábelt, illetve ne tekerje a készülék köré. Rendszeresen ellenőrizze a kábelt, sérülést nyomait keresve.

- A készülék nem fodrászati vagy egyéb professzionális használatra készült.
- FIGYELMEZTETÉS: használat (felmelegedés) előtt kérjük vegye ki a készüléket a tartó táskából / tokból, illetve használat után várja meg amíg a készülék lehül, és úgy helyezze vissza azt.



ALKATRÉSZEK

- | | |
|---------------------------------------|---------------------------------------|
| 1. Speciális kerámia bevonatú lemezek | 5. Hűvös hegyek |
| 2. Be/Ki kapcsoló | 6. Csuklózár |
| 3. Hőmérséklet-szabályozók | 7. Körbeforgó vezeték |
| 4. Hőmérséklet-kijelző | 8. Hőálló anyaggal bélelt tárolótasak |

A TERMÉK JELLEMZŐI

- Gyors bemelegedés – 30 másodperc alatt kész.
- Automatikus biztonsági kikapcsolás – a készülék kikapcsolja magát, ha 60 percig nem nyom meg rajta egy gombot sem vagy bekapcsolva hagyja.
- Többfeszültségű: otthon és külföldön is használható. 120 V-on a megadott idők és hőmérsékletek elterelhetnek.

HASZNÁLATI UTASÍTÁSOK

- Használat előtt győződjön meg arról, hogy a haj tiszta, száraz és nincs összegubancolódva.
 - A formázás előtt válassza különálló részekre a haját. Először az alsóbb rétegeket formázza.
 - Megjegyzés: A mellékelt tasak/alátát/tok nem biztosít teljes körű védelmet az alatta lévő felület számára a használatban lévő készülék által kibocsátott hővel szemben. Ezért mindig győződjön meg arról, hogy a felületet, amelyre az alátétet/tasakot/tokot helyezi, nem fogja károsítani a hő.
 - A fokozott védelem érdekében használjon hővédő permetet.
 - A hajpermetek gyúlékony anyagot tartalmaznak – ne használja azokat a készülék használata közben.
1. Dugja be a készüléket.
 2. Ha az Ön hajvasalója csatlakoztatva van az áramforráshoz, de nincs bekapcsolva, megjelenik a zárolás jel . Ekkor az Ön hajvasalója készenléti módban van.
 3. A bekapcsoláshoz nyomja meg és tartsa nyomva az „on” gombot.
 4. A hőmérséklet-szabályozóval válassza ki a szőrzet típusának megfelelő hőmérsékletet. A hőmérséklet beállításához csavarja a hőmérséklet-szabályozót balra ◀ vagy jobbra ▶, majd engedje el, hogy növelje vagy csökkentse a hőmérsékletet. A hőmérséklet-szabályozó csavarása közben a hőmérséklet megjelenik a digitális kijelzőn.
 5. **FONTOS:** Ha 5 másodpercen belül nem állít újra a hőfokszabályozón, a készülék automatikusan zárolja az aktuális kiválasztott hőmérsékletet (a zárolás jel  megjelenik a kijelzőn). Ez azért van, hogy a haj formázása közben nehegy véletlenül átállítsa a hőmérsékletet. Miután a hőfokszabályozó lezárolt, ha meg szeretné változtatni a hőmérsékletet, forgassa el a hőfokszabályozót balra ◀ VAGY jobbra ▶, és tartsa ott 2 másodpercig. Válassza ki a kívánt hőmérsékletet.

Javasolt hőmérséklet beállítás:

Hőmérséklet	Hajtípus
150°C - 170°C	Vékony szálú, károsodott vagy szőkített haj
170°C - 210°C	Normál, egészséges haj
210°C - 230°C	Vastag szálú és nehezen formázható haj

Vigyázat: A legmagasabb hőmérsékleti beállítás használata csak tapasztalt személyeknek ajánlott.

Egyenletes, egyenes

1. Vegyen kezébe egy 5 cm vastag hajtincset, és helyezze a lapok közé a hajtövekhez közel.
2. Zárja össze a lapokat, és egyenletesen csúsztassa le a készüléket a hajon megállás nélkül.
3. Ezt a műveletet az egész hajon végezze el.

Ugráló göndör fűrtök és puha hullámok

1. A göndör jelleg típusa a kiválasztott hajmennyiségtől is függ, valamint attól, hogy milyen gyorsan mozgatja a készüléket a kiválasztott hajtincsen.

Stílus	A kiválasztott hajtincs vastagsága	A készülék mozgatásának sebessége
Ugráló göndör tincsek	2 cm	Nagyon lassú ↓
Puha hullámok	4 cm	Lassú ↓

2. Helyezze a kiválasztott hajtincset a lapok közé a hajtövekhez közel.
3. Zárja le a lemezeket, és tartsa őket zárva a hűvös hegyek szilárd lenyomásával.
4. Forgassa el a készüléket 1800-ban, majd tartsa ebben a helyzetben.
5. Megjegyzés: a készüléket befelé vagy kifelé is forgathatja a kívánt végeredménytől függően (A. ábra).
6. Csúsztassa le a készüléket a szőrön megállás nélkül (B. ábra) a fenti táblázat szerinti sebességgel.

Fontos, hogy eközben tartós, szilárd nyomást gyakoroljon a hűvös hegyekre.

7. Tegye le a készüléket, és hagyja, hogy a göndör hajtincs felvegye a megfelelő alakot.
8. Повторите эту процедуру на всей голове столько раз, сколько завитых локонов желаете получить.
9. Перед дальнейшей укладкой дайте волосам остыть.

Heat Boost funkció

- A makacs, nehezen alakítható részek gyors megformázásához.
 - A hőmérséklet-emelő funkció 230°C-ra emeli a hőmérsékletet.
1. Forgassa el, és tartsa a hőfokszabályzót a jobb ► helyzetben 2 másodpercig.
 2. Ha a hőfokszabályzó zárolva van amikor ezzel próbálkozik, először forgassa el a hőfokszabályzót balra ◀ vagy jobbra ►, és tartsa ott 2 másodpercig, ezáltal feloldva a zárolást, majd folytassa a fentebb leírtak szerint.

Memória funkció

- A termék minden használata alkalmával az automatikusan az utoljára használt hőmérsékletre állítja be magát.

TÁROLÁS

Hagyja a készüléket kihűlni, mielőtt megtisztítaná és elrakná.

A könnyebb tárolás érdekében a lemezek összezárhatók.

A készülék lezárásához zárja össze a lapokat, és csúsztassa a zárat lezárva (🔒) helyzetbe.

A lezárt készülék feloldásához csúsztassa a zárat feloldva (🔓) helyzetbe.

MEGJEGYZÉS: Lezárt állapotban ne melegítse a készüléket.

TISZTÍTÁS ÉS KARBANTARTÁS

- Húzza ki a készüléket, és hagyja lehűlni.
- Törölje le az összes felületet egy nedves ruhával.
- Ne használjon durva vagy dörzsölő tisztítószeret vagy oldószert.

ÚJRAHASZNOSÍTÁS



Az alábbi jelölések valamelyikével ellátott készülékekben, valamint újratölthető és nem újratölthető akkumulátorokban jelen lévő veszélyes anyagok jelentette környezeti és egészségi kockázatok elkerülése érdekében ezeket tilos a háztartási hulladékkal együtt megsemmisíteni. Az elektromos és elektronikus termékeket, és, ha vannak, az újratölthető és nem újratölthető akkumulátorokat mindig a megfelelő hivatalos hulladék-újrahasznosító/begyűjtő központba kell vinni.

Выпрямитель электрический для волос

Спасибо за покупку нового изделия Remington®. Перед использованием внимательно ознакомьтесь с инструкцией и сохраните ее. Перед применением изделия снимите с него упаковку.

ПРЕДУПРЕЖДЕНИЕ: прибор горячий. Всегда храните в недоступном для детей месте.

ВАЖНЫЕ МЕРЫ БЕЗОПАСНОСТИ

- Использование, чистка, обслуживание устройства детьми старше восьми лет или лицами, не обладающими достаточными знаниями и опытом, лицами с ограниченными физическими, сенсорными или умственными способностями возможно только после соответствующего инструктажа и под надлежащим присмотром взрослого ответственного человека, чтобы обеспечить безопасную эксплуатацию устройства, а также понимание и избежание опасностей, связанных с его эксплуатацией.
- ⊘ Предупреждение: Не пользуйтесь устройством вблизи ванны, душа, бассейна или прочих емкостей с водой.
- Если устройство применяется в ванной, после использования отключите его, поскольку близость к воде составляет опасность даже при выключенном приборе.
- Для дополнительной защиты, Вам необходимо установить устройство защитного отключения (УЗО) с номинальным остаточным током срабатывания не превышающим 30 мА, в электрической цепи ванной комнаты.
- Опасность получения ожогов. Держите прибор вне досягаемости маленьких детей, особенно во время использования и охлаждения.
- Обязательно устанавливайте прибор на его подставку (при наличии) на теплостойкой, устойчивой и плоской поверхности.
- Ни в коем случае не оставляйте прибор без присмотра, когда он подсоединен к блоку питания.

- При повреждении шнура следует немедленно прекратить использование устройства и вернуть устройство в ближайший авторизованный сервисный центр Remington® для ремонта или замены, чтобы избежать опасности.
- Избегайте прикосновения частей прибора к лицу, шее или коже головы.
- Шнур питания и вилку следует держать подальше от нагретых поверхностей.
- Используйте только оригинальные аксессуары.
- Не используйте прибор, если он поврежден или работает с перебоями.
- Не перекручивайте и не перегибайте шнур, не закручивайте его вокруг прибора. Регулярно проверяйте шнур на наличие повреждений.
- Данное устройство не предназначено для коммерческого использования или применения в салонах.
- Изделие предназначено для бытовых нужд.
- **ПРЕДОСТЕРЕЖЕНИЕ:** Всегда вытаскивайте прибор из чехла / рукава для хранения перед включением и дайте ему полностью остыть перед тем, как поместить его обратно.

СОСТАВНЫЕ ЧАСТИ

- | | |
|---|---|
| 1. Пластины из усовершенствованной керамики | 6. Шарнирный замок |
| 2. Переключатель Вкл./Выкл. | 7. Вращающийся шнур |
| 3. Регулировка температуры | 8. Чехол для хранения с термостойкой подкладкой |
| 4. Отображение температуры | |
| 5. Термоизолированные наконечники | |

ХАРАКТЕРИСТИКИ ИЗДЕЛИЯ

- Быстрый нагрев - готовность в течение 30 секунд.
- Автоматическое отключение — Устройство самостоятельно отключается, если не нажимать на кнопки и оставить его включенным на 60 минут.
- Разное напряжение: для местной и зарубежной сети. При напряжении 120 В время и температура нагрева могут отличаться.

RU

ИНСТРУКЦИИ ПО ЭКСПЛУАТАЦИИ

- Перед эксплуатацией устройства убедитесь, что волосы чистые, сухие и не спутаны.
 - Перед укладкой разделите волосы. Сначала уложите нижние слои.
 - Примечание. Поставляемые чехол/подставка/рукав не обеспечат полную защиту поверхности под прибором от тепла, выделяемого во время его использования. Поэтому обязательно убедитесь, что поверхность, на которой размещается подставка/чехол/рукав, является термостойкой.
 - Для дополнительной защиты используйте теплозащитный спрей.
 - Спреи для волос содержат воспламеняемые вещества – не применяйте их во время эксплуатации устройства.
1. Включите устройство в сеть.

- Если выпрямитель подключен к сети, но не включен, на экране будет отображаться значок блокировки , указывающий на то, что выпрямитель находится в режиме ожидания.
- Для включения прибора нажмите и удерживайте кнопку включения.
- С помощью элементов регулировки температуры выберите температуру, соответствующую вашему типу волос. Для регулировки температуры поверните и отпустите элемент регулировки температуры ◀ (слева) или ▶ (справа) для увеличения или уменьшения температуры. При вращении элемента регулировки температуры ее значение отображается на цифровом дисплее.

ВАЖНО! Если в течение следующих 5 секунд не прикасаться к регулятору температуры, текущее значение температуры будет автоматически заблокировано (на экране появится значок блокировки ). Это необходимо для предупреждения случайного изменения настроек температуры во время использования выпрямителя. Для того чтобы изменить температуру после блокировки, необходимо повернуть регулятор температуры влево ◀ ИЛИ вправо ▶ и удерживать его в этом положении в течение 2 секунд. После этого можно установить нужное значение температуры.

Рекомендуемые температуры

Температура	Тип волос
150°C - 170°C	Тонкие / Поврежденные или обесцвеченные волосы
170°C - 210°C	Нормальные, здоровые волосы
210°C - 230°C	Толстые, сильно вьющиеся, сложно укладываемые волосы

Предупреждение: Высокой температурой должны пользоваться только опытные стилисты

- Цифровой экран прекратит мигать, когда изделие будет готово к работе.

Гладкие и прямые

- Возьмите 5-сантиметровую прядь волос и поместите ее между пластинами почти у корней.
- Сомкните пластины и ровным безостановочным движением прогладьте волосы по всей длине.
- Повторите эту процедуру на всей голове.

Упругие локоны и мягкие волны

- Тип завивки зависит от размера выбранной пряди и скорости, с которой вы ведете прибор вдоль пряди.

Стиль	Ширина пряди	Скорость движения
Упругие локоны	2 см	Очень медленно ↓
Мягкая волна	4 см	Медленно ↓

- Поместите выбранную прядь волос между пластинами почти у корней.
- Сомкните пластины и крепко сожмите их, взявшись за термоизолированные наконечники.
- Поверните прибор на пол-оборота (180°) и удерживайте в этом положении.
- Примечание. Прибор можно повернуть внутрь или наружу в зависимости от желаемого результата (рис. А).
- Без остановок проведите прибором вдоль волос (рис. В) со скоростью, указанной в таблице, которая приведена выше. **В процессе важно сжимать термоизолированные наконечники крепко и с одинаковой силой.**

- Уберите прибор и дайте пряди принять полученную форму.
- Повторите эту процедуру на всей голове столько раз, сколько завитых локонов желаете получить.
- Перед дальнейшей укладкой дайте волосам остыть.

Функция максимального нагрева

- Для быстрой обработки упрямых, тяжело укладываемых локонов.
 - Функция максимального нагрева повышает температуру до 230° С.
- Поверните регулятор температуры вправо ► и удерживайте 2 секунды.
 - Если в это время регулировка температуры заблокирована, поверните ручку регулировки температуры влево ◀ или вправо ► и удерживайте ее в этом положении в течение 2 секунд для разблокирования, а затем выполните действия, описанные в предыдущем пункте.

Функция памяти

- При каждом использовании изделие автоматически устанавливает последнюю примененную температуру.

ХРАНЕНИЕ

Дайте устройству остыть, после чего очистите и уберите на место.

Для облегчения хранения пластины следует свести.

Чтобы зафиксировать пластины, сомкните их и переместите защелку замка в закрытое (🔒) положение.

Чтобы отпереть пластины, переместите защелку замка в открытое (🔓) положение.

ПРИМЕЧАНИЕ: Не нагревайте устройство в заблокированном положении.

ЧИСТКА И ОБСЛУЖИВАНИЕ

- Отключите устройство от сети и дайте ему остыть.
- Протрите все поверхности влажной тряпкой.
- Не используйте агрессивные, абразивные моющие вещества или растворители.

ПОВТОРНАЯ ПЕРЕРАБОТКА



Во избежание воздействия вредных веществ на окружающую среду и здоровье приборы и батареи одноразового или многоразового использования, помеченные одним из этих символов, необходимо утилизировать отдельно от несортированных бытовых отходов. Обязательно утилизируйте электрические и электронные изделия, а также (если это применимо) батареи одноразового или многоразового использования в соответствующих официальных пунктах повторной переработки / сбора отходов.

Yeni Remington® ürününüzü satın aldığınız için teşekkür ederiz. Kullanmadan önce, lütfen bu talimatları dikkatle okuyun ve güvenli bir yerde saklayın. Kullanmadan önce ürünün tüm ambalajlarını çıkarın.

UYARI: Bu cihaz elektrikle çalışır ve yüksek ısılara çıkar. Cihazı çocukların hiçbir zaman ulaşamayacağı yerde tutmaya özen gösterin.

ÖNEMLİ TEDBİRLER

- Bu cihaz, 8 yaş ve üzeri çocuklar ve yeterli fiziksel, duyuşsal veya zihinsel kapasitelere veya bilgi ve deneyime sahip olmayan kişiler tarafından, sadece gözetim altında olmaları/talimatlandırılmaları ve ilgili tehlikeleri kavramaları kaydıyla kullanılabilir. Çocuklar cihazla oyun oynamamalıdır. Temizlik ve kullanıcı bakımı, 8 yaş veya üzerinde ve gözetim altında olmadıkları takdirde, çocuklar tarafından yapılmamalıdır. Cihazı ve kablosunu 8 yaşından küçük çocukların ulaşamayacağı yerlerde muhafaza edin.
-  Uyarı: Bu cihazı banyo küvetleri, duş tekneleri, lavabolar veya su içeren diğer kapların yakınında kullanmayın.
- Cihazı makinesi kapalı konumda olduğunda bile civarındaki su bir tehlike oluşturduğundan, cihazı bir banyoda kullandıktan sonra fişini elektrik prizinden çekin.
- Ek koruma için, 30mA gücü aşmayan nominal artık işletim akımlı bir artık akım cihazı (RCD) kurulması tavsiye edilir. Ayrıntılı bilgi için bir elektrikçiye danışın.
- Yanma tehlikesi. Cihazı özellikle kullanım ve soğuma süreçlerinde çocukların erişemeyeceği yerde tutun.
- Cihazı her zaman (varsa) standı ile birlikte ve ısıya dayanıklı, sabit, düz bir yüzeyin üzerine yerleştirin.
- Cihazı, bir güç kaynağına bağlı olduğu zamanlarda kesinlikle gözetimsiz bırakmayın.
- Şayet bu cihazın elektrik kablosu hasar görmüşse, derhal kullanmayı bırakın ve cihazı, bir tehlikeyi önlemek üzere onarım veya yenileme işlemleri için, size en yakın Remington® yetkili servis merkezine geri götürün.

- Cihazın herhangi bir parçasının yüz, boyun veya saç derisiyle temas etmesine izin vermeyin.
- Cihazın fişini ve elektrik kablosunu sıcak yüzeylerden uzak tutun.
- Cihaza, firmamızdan temin edilen ürünler dışında parça eklemeyin.
- Cihaz hasarlı veya arızalıysa kullanmayın.
- Cihazın kablosunu bükmemeyi veya dolaştırmamayı ya da cihazın etrafına sarmamayı. Kabloyu, herhangi bir hasar belirtisine karşı düzenli aralıklarla kontrol edin.
- Bu cihaz, ticari kullanım için veya kuaför salonlarında kullanılmak üzere tasarlanmamıştır.
- DİKKAT: Cihazınızı ısıtmadan önce her zaman kutusundan/kılıfından çıkarın ve geri koymadan önce tamamen soğumasını bekleyin.







PARÇALAR

- | | |
|--------------------------------------|---|
| 1. Gelişmiş Seramik kaplama plakalar | 5. Soğuk uçlar |
| 2. Açık-Kapalı düğmesi | 6. Menteşe kilidi |
| 3. Sıcaklık kumandaları | 7. Döner kordon |
| 4. Sıcaklık göstergesi | 8. Isıya dayanıklı astara sahip saklama çantası |

ÜRÜN ÖZELLİKLERİ

- Hızlı ısınma - 30 saniye içinde kullanıma hazır.
- Otomatik emniyet kapatması – Bu cihaz, 60 dakika boyunca herhangi bir düğmeye basılmadığında veya açık bırakıldığında kendisini kapatacaktır.
- Farklı Voltajlar: evde veya dışarıda. 120 Volt güç kullanımında süreler ve sıcaklıklar değişken olabilir.

KULLANIM TALİMATLARI

- Kullanmadan önce, saçın temiz, kuru olmasını ve dolaşık olmamasını sağlayın.
 - Saçı şekillendirmeden önce bölümlere ayırın. Saçı şekillendirmeye en alt tabakadan başlayın, yukarı doğru çıkın.
 - Not: Ürünle birlikte verilen kese/mat/kılıf, alttaki yüzeyi cihazın kullanımından kaynaklanan ısıdan tamamen korumayacaktır. Bu nedenle mat/kese/kılıfı yerleştirdiğiniz yüzeyin ısıdan zarar görmeyeceğinden her zaman emin olun.
 - Ekstra koruma için, ısıdan koruyucu bir sprey kullanın.
 - Saç spreyleri yanıcı madde içerir – saç spreyni, cihazı kullanırken uygulamayın.
1. Cihazın fişini prize takın.
 2. Düzleştiricinin, fişi elektrik prizine takılı ancak henüz açılmamış durumdayken  kilit simgesinin lambası yanar. Düzleştiricinin bekleme modundadır.
 3. Cihazı açmak için, Açık (On) düğmesine basın ve basılı tutun.
 4. Sıcaklık kumandasını kullanarak, saç tipiniz için uygun sıcaklığı seçin. Sıcaklığı ayarlamak için, sıcaklık kumandasını sol  veya sağ  simgesine döndürün, sonra sıcaklığı artırmak ya da azaltmak için serbest bırakın. Siz sıcaklık kumandasını döndürürken, dijital ekranda sıcaklık görüntülenecektir.
 5. **ÖNEMLİ:** Isı kumandasını 5 saniye boyunca yeniden hareket ettirmezseniz, seçilmiş olan sıcaklık otomatik olarak sabitlenecektir (ekranda  kilit simgesi görüntülenecektir). Bu, şekillendirme sırasında sıcaklığı kazara değiştirmenizi önlemeyi amaçlar. Sabitlendiğinde, sıcaklığı değiştirmek isterseniz ısı kumandasını sola  VEYA sağa  döndürmeli ve bu konumda 2 saniye tutmalısınız. Bundan sonra sıcaklığı istediğiniz şekilde değiştirebilirsiniz.

Önerilen sıcaklıklar:

Isı	Saç tipi
150°C - 170°C	Zayıf/İnce, hasarlı veya beyaz saçlar
170°C - 210°C	Normal, sağlıklı saçlar
210°C - 230°C	Kalın, çok kıvrıkcık ve şekilledirmesi güç saçlar

Dikkat: En yüksek sıcaklıklar sadece deneyimli kişiler tarafından kullanılmalıdır

6. Ürün kullanıma hazır olduğunda, dijital ekranın lambası sönecektir.

Düz Saçlar

1. Saçtan 5 cm'lik bir tutam alın ve saç köklerine yakın şekilde plakaların arasına yerleştirin.
2. Plakaları kapatın ve saçın tüm uzunluğu boyunca hiç durmadan sabit bir şekilde aşağı doğru kaydırın.
3. Bu işlemi baş çevresinde tekrarlayın.

Canlı Bukleler ve Yumuşak Dalgalar

1. Buklenin tipi, seçtiğiniz saç tutamının boyutuna ve cihazı saç tutamı boyunca iletme hızınıza bağlıdır.

Stil	Tutam Genişliği	İlerleme Hızı
Canlı Bukle	2 cm	Çok Yavaş ↓
Yumuşak Dalga	4 cm	Yavaş ↓

2. Saçın seçilen kısmını, saç köklerine yakın şekilde plakaların arasına yerleştirin.
3. Plakaları kapatın ve soğuk uçları sıkı bir basınçla kavrayarak kapalı tutun.
4. Cihazı yarım tur döndürün (180°) ve sonra bu pozisyonda tutun.
5. Not: Cihazı, istenilen sonuca göre içeri ya da dışarı yönde döndürebilirsiniz (Şekil A).
6. Cihazı yukarıdaki tabloda belirtilen hızda, hiç durmadan saçtan aşağı doğru kaydırın (Şekil B). **Bunu yaparken, soğuk uçlarda tutarlı, sıkı bir kavrama basıncının muhafaza edilmesi önemlidir.**
7. Cihazı çıkarın ve buklenin yaylanarak biçim almasına izin verin.
8. İstenilen bukleleri oluşturmak için bu işlemi tüm saça uygulayın.
9. Saç şekillendirmeden önce soğumasını bekleyin.

Isı Artırma İşlevi

- İnatçı, zor şekil alan bölgelere hızlı dokunuşlar için.
 - Sıcaklık artırma işlevi, ısıyı 230°C'ye yükseltir.
1. Sıcaklık kumandasını döndürerek sağ ► pozisyonuna getirin ve 2 saniye bekleyin.
 2. Bunu yapmaya çalışırken ısı kumandasının kilitlenmesi durumunda, önce ısı kumandasını sola ◀ veya sağa ► döndürün ve bu konumda 2 saniye tutun, sonra yukarıda belirtilen şekilde devam edin.

Bellek İşlevi

- Ürünü her kullanmanızda, cihaz otomatik olarak kendisini kullanılan son sıcaklığa ayarlayacaktır.

MUHAFAZA

Temizlemeden ve kaldırmadan önce cihazın soğumasını bekleyin.

Plakalar, kolay muhafaza için üst üste kapanabilir.

Kilitlemek için, plakaları kapatın ve menteşe kilidini kilitli (🔒) konumuna kaydırın.

Kilidi açmak için, menteşe kilidini kilit açık (🔓) konumuna kaydırın.

NOT: Cihazı kilitli pozisyonda ısıtmayın.

TEMİZLİK VE BAKIM

- Cihazın fişini prizden çekin ve soğumasını bekleyin.
- Tüm yüzeylerini nemli bir bezle silin.
- Sert veya aşındırıcı temizleme maddeleri veya çözücüler kullanmayın.

GERİ DÖNÜŞÜM



Tehlikeli maddelerin yol açacağı çevre ve sağlık sorunlarını önlemek için, şu sembollerden biri ile işaretlenmiş cihazlar ve şarj edilebilir ve tek kullanımlık piller genel evsel atıklarla birlikte çöpe atılmamalıdır. Elektrikli ve elektronik ürünleri ve ilgili olabilecek şarj edilebilir ve tek kullanımlık pilleri her zaman resmi, uygun bir geri dönüşüm/toplama noktasına bırakın.

Vă mulțumim că ați achiziționat noul dvs. produs Remington®. Înainte de utilizare, citiți cu atenție aceste instrucțiuni și păstrați-le într-un loc sigur. Îndepărtați toate ambalajele înainte de folosire.

ATENȚIE: Acest aparat este fierbinte. A nu se lăsa la îndemâna copiilor.

MĂSURI DE PROTECȚIE IMPORTANTE

- Acest aparat poate fi folosit de copii în vârstă de cel puțin 8 ani și de persoane cu abilități fizice, senzoriale sau mentale reduse sau care nu au experiența și cunoștințele necesare doar dacă sunt supravegheate/au fost instruite în prealabil și au înțeles pericolele la care se expun. Este interzisă joaca copiilor cu acest aparat. Operațiunile de curățare și de întreținere nu trebuie efectuate de către copii decât dacă aceștia au peste 8 ani și sunt supravegheați. Aparatul și cablul nu trebuie lăsate la îndemâna copiilor sub 8 ani.
- ⚠ **Atenție:** Nu folosiți acest aparat lângă cadă, duș, chiuvetă sau alte recipiente ce conțin apă.
- Dacă aparatul este folosit în baie, scoateți-l din priză după utilizare, deoarece vecinătatea apei este riscantă chiar dacă aparatul este oprit.
- Pentru o protecție suplimentară, este recomandată instalarea în circuitul electric care alimentează baia, a unui dispozitiv cu curent rezidual (RCD) care să opereze cu un curent rezidual care să nu depășească 30 mA. Cereti sfatul unui electrician.
- Pericol de arsuri. Nu lăsați aparatul la îndemâna copiilor, în special pe durata folosirii și în timpul răcirii.
- Așezați întotdeauna aparatul în suportul său, dacă există, sau pe o suprafață stabilă, nivelată, termorezistentă.
- Nu plecați niciodată de lângă aparat atunci când este conectat la priză.
- În cazul în care cablul furnizat împreună cu unitatea se deteriorează, întrerupeți imediat utilizarea și returnați aparatul la cel mai apropiat dealer de service autorizat Remington® pentru reparare sau înlocuire, pentru a evita eventualele accidente.
- Nu permiteți niciunei părți a aparatului să atingă fața, gâtul sau scalpul.
- Ștecherul și cablul nu trebuie lăsate aproape de suprafețe încălzite.

- Nu folosiți alte accesorii decât cele furnizate de noi.
- Nu folosiți aparatul dacă este deteriorat sau prezintă defecte.
- Nu întoarceți sau nu înnoțați cablul, și nu îl înfășurați în jurul aparatului. Verificați cablul regulat pentru orice semne de deteriorare.
- Acest aparat nu este destinat utilizării comerciale sau în saloane de coafură.
- **ATENȚIE:** Scoateți întotdeauna aparatul din husa de depozitare înainte de a îl porni și permiteți ca acesta să se răcească înainte de a îl pune înapoi.



PĂRȚI COMPONENTE

- | | |
|--|--|
| 1. Plăci cu înveliș din ceramică, de tehnologie avansată | 5. Mânere reci |
| 2. Buton On/Off (Pornire/Oprire) | 6. Blocare |
| 3. Reglare temperatură | 7. Cablu răsucibil |
| 4. Afișaj temperatură | 8. Săculeț pentru depozitare cu căptușeală rezistentă la căldură |

CARACTERISTICILE PRODUSULUI

- Încălzire rapidă în 30 de secunde.
- Oprire de siguranță automată - Această unitate se va opri singură dacă niciun buton nu este apăsat sau activat timp de 60 minute.
- Voltaj universal: pentru acasă sau în străinătate. La 120 V, timpii și temperaturile pot varia.

INSTRUCȚIUNI DE UTILIZARE

- Înainte de utilizare, asigurați-vă că părul este curat, uscat și descălcit.
 - Înainte de coafare, împărțiți părul în secțiuni. Coafați mai întâi șuvițele de jos.
 - Observație: Săculețul/covorașul/manșonul furnizate nu vor proteja complet suprafața de căldura produsă de aparat atunci când este utilizat. De aceea, asigurați-vă întotdeauna că suprafața pe care așezați covorașul/săculețul/manșonul nu va fi afectată de căldură.
 - Pentru un plus de protecție, folosiți un spray pentru protecție la căldură.
 - Fixativele de păr conțin material inflamabil – nu le utilizați în timpul folosirii acestui produs.
1. Puneți aparatul în priză.
 2. Atunci când placa de îndreptat părul se află în priză dar nu este pornită, simbolul lacăt  se va aprinde. Placa dvs. de îndreptat părul se află în modul standby.
 3. Apăsăți și mențineți apăsat butonul de pornire.
 4. Alegeți temperatura potrivită, în funcție de tipul dvs. de păr, cu ajutorul funcției de reglare a temperaturii. Pentru a ajusta temperatura, răsuciți butonul de reglare a temperaturii în stânga ◀ sau în dreapta ▶, după care eliberați-l, pentru a crește sau a scădea temperatura. În timp ce rotiți butonul de reglare a temperaturii, temperatura se va afișa pe ecran.
 5. **IMPORTANT:** Dacă timp de 5 secunde nu acționați controlul temperaturii, temperatura selectată în prezent va fi blocată automat (simbolul lacăt  va apărea pe afișaj). Acest lucru vă împiedică să modificați în mod accidental temperatura în timp ce coafați părul. Odată blocat, dacă doriți să modificați temperatura, trebuie să răsuciți și să mențineți controlul de temperatură spre stânga ◀ SAU dreapta ▶ și să îl mențineți acolo timp de 2 secunde. Ulterior, puteți să modificați temperatura după cum doriți.

Temperaturi recomandate

Temperatură	Tip de păr
150°C - 170°C	Păr subțire/fin, deteriorat sau decolorat
170°C - 210°C	Păr normal, sănătos
210°C - 230°C	Păr gros, foarte creț și dificil de coafat

Atenționare: Temperatura cea mai ridicată trebuie utilizată doar de către coafori experimentați
6. Afișajul digital va înceta să pâlpâie atunci când aparatul este gata de folosire.

Păr drept

1. Luați o șuviță de 5 cm și așezați-o între plăci, aproape de rădăcină.
2. Închideți plăcile și acționați constant pe toată lungimea șuviței de păr, fără oprire.
3. Repetați procedeul pe tot părul.

Cârlionți și bucle moi

1. Tipul de cârlionți depinde de dimensiunea secțiunii selectate și de viteza cu care mișcați aparatul pe secțiunea de păr.

Stil	Lățimea secțiunii	Viteza deplasării
Cârlionți	2 cm	Foarte încet ↓
Bucle moi	4 cm	Încet ↓

2. Așezați secțiunea de păr între plăci, aproape de rădăcină.
3. Închideți plăcile și țineți-le închise, prinzând cu fermitate de mânerul reci.
4. Rotiți aparatul cu jumătate de rotație (180°), apoi țineți-l în această poziție.
5. Notă: în funcție de rezultatul dorit, puteți roti aparatul spre interior sau spre exterior (Fig. A).
6. Treceți aparatul peste păr de sus în jos, fără oprire (fig. B) la viteza indicată în tabelul de mai jos. **În timpul acestei operațiuni este important să mențineți mânerul reci cu fermitate.**
7. Îndepărtați aparatul și lăsați cârlionții liberi.
8. Repetați acești pași până obțineți câte bucle doriți.
9. Lăsați părul să se răcească înainte de a continua coafarea.

Funcție de temperatură intensă

- Pentru o aranjare rapidă a părului rebel, dificil de coafat.
 - Funcția de creștere a temperaturii ajută la mărirea temperaturii până la 230°C.
1. Răsuciți și mențineți controlul de temperatură în poziția dreaptă ► timp de 2 secunde.
 2. Dacă controlul de temperatură este blocat atunci când încercați să efectuați această acțiune, mai întâi, răsuciți și mențineți controlul de temperatură spre stânga ◀ sau dreapta ► și mențineți-l acolo timp de 2 secunde pentru a-l debloca, apoi continuați ca mai sus.

Funcția de memorie

- De fiecare dată când folosiți aparatul, acesta se va seta automat la temperatura folosită ultima dată.

DEPOZITARE

Lăsați aparatul să se răcească înainte de a-l curăța și depozita.

Plăcile pot fi prinse împreună pentru a fi ușor de depozitat.

Pentru blocare, închideți plăcile și apăsați clema de blocare în poziția blocare (🔒).

Pentru deblocare, apăsați clema de blocare în poziția deblocare (🔓).

REȚINEȚI: Nu încălziți aparatul dacă este în poziție blocată.

CURĂȚARE ȘI ÎNTREȚINERE

- Scoateți aparatul din priză și lăsați-l să se răcească.
- Ștergeți toate suprafețele cu o cârpă umedă.
- Nu folosiți agenți de curățare sau solvenți duri sau abrazivi.

RECICLAREA



Pentru a evita problemele de mediu și de sănătate cauzate de substanțele periculoase, aparatele și bateriile reîncărcabile și cele obișnuite marcate cu unul dintre aceste simboluri, nu trebuie eliminate împreună cu deșeurile municipale nesortate. Eliminați întotdeauna produsele electrice și electronice și, după caz, bateriile reîncărcabile și cele obișnuite, la un punct de reciclare/colectare corespunzător.

Σας ευχαριστούμε για την αγορά του νέου σας προϊόντος Remington®. Διαβάστε προσεκτικά τις παρούσες οδηγίες και φυλάξτε τις σε ασφαλές μέρος. Αφαιρέστε όλα τα υλικά συσκευασίας πριν από την χρήση.

ΠΡΟΕΙΔΟΠΟΙΗΣΗ: Αυτή η συσκευή καίει. Πάντα να την φυλάσσετε μακριά από τα παιδιά.

ΣΗΜΑΝΤΙΚΑ ΜΕΤΡΑ ΠΡΟΦΥΛΑΞΗΣ

- Αυτή η συσκευή μπορεί να χρησιμοποιηθεί από παιδιά ηλικίας άνω των 8 ετών και από άτομα με μειωμένες σωματικές, αισθητηριακές ή διανοητικές ικανότητες ή με έλλειψη πείρας και γνώσεων εφόσον υπάρχει κάποιος να τα επιτηρεί/καθοδηγεί και εφόσον έχουν κατανοήσει τους σχετικούς κινδύνους. Τα παιδιά δεν επιτρέπεται να παίζουν με τη συσκευή. Ο καθαρισμός και η συντήρηση από τον χρήστη δε θα πρέπει να γίνονται από παιδιά εκτός εάν είναι άνω των 8 ετών και υπάρχει κάποιος να τα επιβλέπει. Κρατήστε τη συσκευή και το καλώδιο μακριά από παιδιά κάτω των 8 ετών.
- ⚠ Προειδοποίηση: Μην χρησιμοποιείτε αυτή τη συσκευή κοντά σε μπανιέρες, ντουζιέρες, νιπτήρες ή άλλα δοχεία που περιέχουν νερό.
- Όταν η συσκευή χρησιμοποιείται σε λουτρό, να την βγάζετε από την πρίζα μετά από κάθε χρήση, καθώς η εγγύτητα στο νερό συνιστά κίνδυνο ακόμα και όταν η συσκευή είναι απενεργοποιημένη.
- Για πρόσθετη ασφάλεια συνιστούμε την εγκατάσταση διάταξης προστασίας παραμένουστος ρεύματος (RCD) με ονομαστικό παραμένον ρεύμα λειτουργίας που να μην υπερβαίνει τα 30mA. Για το θέμα αυτό συμβουλευτείτε ηλεκτρολόγο.
- Κίνδυνος εγκαύματος. Διατηρείτε τη συσκευή μακριά από παιδιά, ιδιαίτερα κατά τη διάρκεια της χρήσης και όταν την αφήνετε να κρυώσει.
- Να τοποθετείτε πάντα τη συσκευή μαζί με τη βάση της, εάν υπάρχει, πάνω σε θερμοανθετική, σταθερή, επίπεδη επιφάνεια.
- Ποτέ μην αφήνετε τη συσκευή χωρίς επιτήρηση, όταν είναι συνδεδεμένη στην πρίζα.

- Αν το καλώδιο τροφοδοσίας αυτής της μονάδας φθαρεί, διακόψτε αμέσως τη χρήση και επιστρέψτε τη συσκευή στο πλησιέστερο εξουσιοδοτημένο Service Remington.
- Μην αφήνετε οποιοδήποτε τμήμα της συσκευής να έρθει σε επαφή με το πρόσωπο, τον αυχένα ή το δέρμα του κεφαλιού.
- Φροντίστε το βύσμα και το καλώδιο του ρεύματος να παραμένουν μακριά από θερμαινόμενες επιφάνειες.
- Μη χρησιμοποιείτε άλλα εξαρτήματα εκτός από αυτά που σας προμηθεύουμε εμείς.
- Μην χρησιμοποιείτε τη συσκευή εφόσον έχει υποστεί βλάβη ή δυσλειτουργεί.
- Να μην επιτρέπετε τη συστροφή ή την τσάκισή του καλωδίου και να μην το τυλίγετε γύρω από τη συσκευή. Ελέγχετε το καλώδιο τακτικά για σημάδια φθοράς.
- Αυτή η συσκευή δεν προορίζεται για εμπορική χρήση ή χρήση σε κομμωτήριο.
- ΠΡΟΣΟΧΗ: Να αφαιρείτε πάντα τη συσκευή από τη θήκη / τσάντα αποθήκευσης πριν την ενεργοποιήσετε. Αφήστε την να κρυώσει πλήρως πριν την τοποθετήσετε ξανά στη θήκη / τσάντα αποθήκευσης.

ΜΕΡΗ

- | | |
|--|---|
| 1. Προηγμένες πλάκες με κεραμική επίστρωση | 6. Κλείδωμα πλακών |
| 2. Διακόπτης λειτουργίας on-off | 7. Περιστρεφόμενο καλώδιο |
| 3. Κουμπιά θερμοκρασίας | 8. Πουγκί αποθήκευσης με επένδυση ανθεκτική στη θερμότητα |
| 4. Οθόνη θερμοκρασίας | |
| 5. Ψυχρές μύτες | |

ΧΑΡΑΚΤΗΡΙΣΤΙΚΑ ΠΡΟΪΟΝΤΟΣ

- Γρήγορη θέρμανση - ετοιμότητα χρήσης σε 30 δευτερόλεπτα.
- Αυτόματη απενεργοποίηση ασφαλείας - Η συσκευή απενεργοποιείται αν δεν πατηθεί κανένα κουμπί ή παραμείνει ενεργοποιημένη για περισσότερα από 60 λεπτά.
- Πολλαπλή τάση: για χρήση στη χώρα σας ή στο εξωτερικό. Όταν χρησιμοποιείται σε τάση 120 V, οι χρόνοι επίτευξης θερμοκρασίας και οι τιμές θερμοκρασίας ενδέχεται να διαφέρουν.

ΟΔΗΓΙΕΣ ΧΡΗΣΗΣ

- Πριν από τη χρήση, φροντίστε ότι τα μαλλιά σας να είναι καθαρά, στεγνά και ξεμπερδεμένα.
 - Χωρίστε τα μαλλιά πριν από το φορμάρισμα. Να ξεκινάτε το φορμάρισμα από τις χαμηλότερες τούφες.
 - Σημείωση: Το παρεχόμενο πουγκί/ματ/κάλυμμα δεν θα προστατεύσει πλήρως την υποκείμενη επιφάνεια από τη θερμότητα που εκπέμπεται από τη συσκευή όταν χρησιμοποιείται. Συνεπώς, βεβαιωθείτε πάντοτε ότι η επιφάνεια που τοποθετείτε το ματ/πουγκί/κάλυμμα δεν θα υποστεί ζημιά από τη θερμότητα.
 - Για επιπρόσθετη προστασία, χρησιμοποιήστε ένα σπρέι προστασίας από τη θερμότητα.
 - Τα σπρέι μαλλιών περιέχουν εύφλεκτο υλικό - μην τα χρησιμοποιείτε κατά τη χρήση της συσκευής.
1. Συνδέστε τη συσκευή στην πρίζα.
 2. Όταν το ισωτικό είναι συνδεδεμένο στο ρεύμα, αλλά δεν έχει ενεργοποιηθεί, το σύμβολο ασφάλισης  θα ανάβει. Το ισωτικό βρίσκεται σε κατάσταση αναμονής.
 3. Πατήστε παρατεταμένα το κουμπί On για ενεργοποίηση.

- Χρησιμοποιώντας το κουμπί ελέγχου θερμοκρασίας, επιλέξτε την κατάλληλη θερμοκρασία για τον τύπο των μαλλιών σας. Για να ρυθμίσετε τη θερμοκρασία, στρέψτε το κουμπί ελέγχου θερμοκρασίας αριστερά ◀ ή δεξιά ▶ και έπειτα ελευθερώστε το για να αυξήσετε ή να μειώσετε τη θερμοκρασία. Καθώς στρέψετε το κουμπί ελέγχου θερμοκρασίας, η θερμοκρασία θα εμφανίζεται στην ψηφιακή οθόνη ενδείξεων.
- ΣΗΜΑΝΤΙΚΟ** Εάν δεν μετακινήσετε το κουμπί ελέγχου θερμοκρασίας ξανά για 5 δευτερόλεπτα, η τρέχουσα επιλεγμένη θερμοκρασία θα ασφαλίσει αυτόματα (το σύμβολο ασφάλισης  θα εμφανίζεται στην οθόνη ενδείξεων). Αυτό γίνεται ώστε να αποτρέπεται η τυχαία αλλαγή της θερμοκρασίας κατά τη διάρκεια του χτενίσματος. Αφού έχει ασφαλίσει, εάν θέλετε να αλλάξετε τη θερμοκρασία, πρέπει να περιστρέψετε και να κρατήσετε το κουμπί ελέγχου θερμοκρασίας είτε προς τα αριστερά ◀ είτε προς τα δεξιά ▶ και να το κρατήσετε εκεί για 2 δευτερόλεπτα. Έπειτα θα μπορείτε να αλλάξετε τη θερμοκρασία όπως επιθυμείτε.

Συνιστώμενες θερμοκρασίες

Θερμοκρασία	Τύπος μαλλιών
150°C - 170°C	Λεπτά/ ευαίσθητα, ταλαιπωρημένα ή με ντεκαπάζ
170°C - 210°C	Κανονικά, υγιή μαλλιά
210°C - 230°C	Σκληρά μαλλιά, πολύ σγουρά με δυσκολία στο φορμάρισμα

Προσοχή: Οι πιο υψηλές θερμοκρασίες θα πρέπει να χρησιμοποιούνται μόνο από άτομα με πείρα στο φορμάρισμα.

- Η ψηφιακή οθόνη θα σταματήσει να αναβοσβήνει όταν το προϊόν είναι έτοιμο για χρήση.

Λεία ίσα μαλλιά

- Πιάστε μια τούφα 5 cm και τοποθετήστε την ανάμεσα στις πλάκες, κοντά στη ρίζα.
- Κλείστε τις πλάκες και περάστε τις σταθερά προς τα κάτω σε όλο το μήκος των μαλλιών, χωρίς να σταματήσετε.
- Επαναλάβετε σε όλο το κεφάλι.

Ζωηρές μπούκλες και απαλά κυματιστά μαλλιά

- Ο τύπος της μπούκλας εξαρτάται από το μέγεθος της τούφας που επιλέγετε και από την ταχύτητα με την οποία μετακινείτε τη συσκευή κατά μήκος της τούφας.

Στυλ	Πλάτος τούφας	Ταχύτητα κίνησης
Ζωηρή μπούκλα	2 cm	Πολύ αργά ↓
Απαλά κυματιστά μαλλιά	4 cm	Αργά ↓

- Τοποθετήστε την επιλεγμένη τούφα ανάμεσα στις πλάκες, κοντά στη ρίζα.
- Κλείστε τις πλάκες και κρατήστε τις κλειστές, πιάνοντας τις ψυχρές μύτες με σταθερή πίεση.
- Γυρίστε τη συσκευή κατά μισή περιστροφή (180°) και κρατήστε την στη θέση αυτή.
- Σημείωση: Μπορείτε να γυρίσετε τη συσκευή προς τα μέσα ή προς τα έξω, ανάλογα με το επιθυμητό αποτέλεσμα (εικ. Α).
- Σύρετε τη συσκευή στα μαλλιά προς τα κάτω χωρίς να σταματήσετε (εικ. Β) με την ταχύτητα που υποδεικνύεται στον παραπάνω πίνακα. **Ενώ το κάνετε αυτό, είναι σημαντικό να διατηρείτε ομοιόμορφη σταθερή πίεση κρατήματος.**
- Αφαιρέστε τη συσκευή και αφήστε την μπούκλα να αναπηδήσει στο σχήμα της.

- Επαναλάβετε αυτήν τη διαδικασία σε όλο το κεφάλι για να δημιουργήσετε όσες μπούκλες επιθυμείτε.
- Περιμένετε να κρυσώσουν τα μαλλιά πριν συνεχίσετε με το φορμάρισμα.

Λειτουργία ενίσχυσης θερμοκρασίας

- Για γρήγορα πατήματα σε τμήματα των μαλλιών που φορμάρονται δύσκολα.
 - Η λειτουργία ενίσχυσης θερμοκρασίας ενισχύει τη θερμοκρασία στους 230°C.
- Περιστρέψτε και κρατήστε το κουμπί ελέγχου θερμοκρασίας στη δεξιά θέση ► για 2 δευτερόλεπτα.
 - Εάν το κουμπί ελέγχου θερμοκρασίας είναι ασφαλισμένο όταν επιχειρείτε να το κάνετε αυτό, πρώτα περιστρέψτε και κρατήστε το προς τα αριστερά ◀ ή προς τα δεξιά ► και κρατήστε το εκεί για 2 δευτερόλεπτα ώστε να απασφαλίσει και έπειτα συνεχίστε όπως περιγράφεται παραπάνω.

Λειτουργία μνήμης

- Κάθε φορά που χρησιμοποιείτε το προϊόν, αυτό θα ρυθμίζεται αυτόματα στην τελευταία θερμοκρασία που χρησιμοποιήσατε.

ΑΠΟΘΗΚΕΥΣΗ

Περιμένετε πρώτα να κρυσώσει η συσκευή προτού την καθαρίσετε και τη μαζέψετε.

Είναι δυνατό το κλείσιμο των πλακών για εύκολη αποθήκευση.

Για κλείδωμα, κλείστε τις πλάκες και σύρετε το άγκιστρο ασφάλισης στην κλειδωμένη θέση (🔒).

Για ξεκλείδωμα, σύρετε το άγκιστρο ασφάλισης στην ξεκλειδωμένη θέση (🔓).

ΣΗΜΕΙΩΣΗ: Μη θερμαίνετε τη μονάδα στη θέση ασφάλισης.

ΚΑΘΑΡΙΣΜΟΣ ΚΑΙ ΣΥΝΤΗΡΗΣΗ

- Αποσυνδέστε τη συσκευή από το ρεύμα και αφήστε την να κρυσώσει.
- Σκουπίστε όλες τις επιφάνειές της με ένα βρεγμένο πανί.
- Μη χρησιμοποιείτε σκληρά ή αποξυστικά καθαριστικά ή διαλύτες.

ΑΝΑΚΥΚΛΩΣΗ



Για την αποφυγή προβλημάτων στο περιβάλλον και την υγεία λόγω επιβλαβών ουσιών, οι συσκευές και οι επαναφορτιζόμενες και μη επαναφορτιζόμενες μπαταρίες που επισημαίνονται με κάποιο από αυτά τα σύμβολα, δεν πρέπει να απορρίπτονται με τα κοινά οικιακά απορρίμματα. Να απορρίπτετε πάντα τις ηλεκτρικές και ηλεκτρονικές συσκευές και, όπου χρειάζεται, τις επαναφορτιζόμενες και μη επαναφορτιζόμενες μπαταρίες, σε κατάλληλο, επίσημο σημείο συλλογής/ανακύκλωσης.

Zahvaljujemo se vam za nakup novega izdelka Remington®. Prosimo, da skrbno preberete ta navodila in jih varno shranite. Pred uporabo odstranite vso embalažo.

OPOZORILO: Ta naprava je vroča. Vedno naj bo nedosegljiva otrokom.

POMEMBNA VARNOSTNA NAVODILA

- To napravo smejo uporabljati otroci, stari najmanj 8 let, in osebe z zmanjšanimi fizičnimi, čutnimi ali duševnimi sposobnostmi ali s pomanjkljivimi izkušnjami in znanjem, če so pri tem pod nadzorom oz. dobijo navodila in razumejo s tem povezana tveganja. Otroci se z napravo ne smejo igrati. Otroci ne smejo čistiti in vzdrževati naprave, če niso starejši od 8 let ter pod nadzorom. Napravo in kabel varujte pred dosegom otrok, mlajših od 8 let.
- ⚠ Opozorilo: Te naprave ne uporabljajte v bližini kadi, prh, lavorjev in drugih posod z vodo.
- Če napravo uporabljate v kopalnici, jo po uporabi odklopite, saj bližina vode predstavlja nevarnost tudi, ko je naprava izklopljena.
- Za dodatno zaščito priporočamo, da vgradite v električni tokokrog zemljostično zaščitno stikalo (RCD) z nazivnim prožilnim tokom, ki ne presega 30 mA. Za nasvet se obrnite na elektroinštalaterja.
- Nevarnost opeklin. Napravo hranite nedosegljivo mlajšim otrokom, še posebej med uporabo in med ohlajanjem.
- To napravo vedno uporabljajte z njenim stojalom, in če obstaja, na toplotno odporni stabilni in ravni površini.
- Naprave nikoli ne pustite brez nadzora, ko je priključena v električno omrežje.
- Če se poškoduje priključni kabel te enote, napravo takoj prenehajte uporabljati in jo vrnite v najbližji pooblaščen servis Remington® za popravilo ali zamenjavo, da preprečite nevarnost.
- Ne pustite, da se kateri koli del naprave dotakne obraza, vratu ali lasišča.
- Napajalni vtič in kabel varujte pred vročimi površinami.
- Ne uporabljajte priključkov, ki jih ne dobavlja naše podjetje.
- Naprave ne uporabljajte, če je poškodovana ali ne deluje pravilno.
- Kabla ne uvijajte in ga ne ovijajte okrog naprave. Redno ga pregledujte, če kaže znake poškodb.
- Ta naprava ni namenjena za komercialno uporabo ali salone.

- **POZOR:** Pred segrevanjem napravo vedno odstranite iz vreče za shranjevanje in jo pustite, da se popolnoma ohladi, preden jo ponovno shranite v vrečko.



DELI

- | | |
|--|--|
| 1. Plošče prevlečene z napredno keramiko | 6. Zaklepanje tečaja |
| 2. Stikalo za vklop/izklop | 7. Vrtljivi kabel |
| 3. Upravljanje temperature | 8. Torbica za shranjevanje s podlogo, odporno na vročino |
| 4. Prikaz temperature | |
| 5. Hladne konice | |

LASTNOSTI IZDELKA

- Hitro segrevanje – pripravljeno v 30 sekundah.
- Samodejni varnostni izklop – ta enota se samodejno izklopi, če ne pritisnete nobenega gumba ali če pozabite vključeno 60 minut.
- Več napetosti: za uporabo doma ali v tujini. Pri napetosti 120 V se lahko časi in temperature spremenijo.

NAVODILA ZA UPORABO

- Pred uporabo poskrbite, da so lasje čisti, suhi in brez vozlov.
 - Lase ostrizite pred oblikovanjem. Najprej oblikujte spodnje plasti.
 - Opomba: Priložena torbica/podloga/rokav ne bo povsem zaščitil spodnje površine pred vročino, ki jo oddaja naprava med uporabo. Zato se vedno prepričajte, da se površina, na katero položite torbico/podlogo/rokav, ne bo poškodovala zaradi vročine.
 - Za dodatno zaščito uporabite pršilo za toplotno zaščito.
 - Pršila za lase vsebujejo vnetljive snovi – ne uporabljajte jih med uporabo aparata.
1. Priključite napravo.
 2. Ko je ravnalnik priključen, vendar ni vklopljen, se na oknu prikazovalnika prikaže simbol ključavnice . Ravnalnik je v stanju pripravljenosti.
 3. Pridržite gumb za vklop, da prižgete napravo.
 4. Izberite temperaturo, ki je primerna za vaš tip las z gumbi ta upravljanje temperature. Za nastavitve temperature zavrtite upravljanje temperature levo ◀ ali desno ▶, nato pa jo sprostite, da povečate ali zmanjšate temperaturo. Ko zavrtite upravljanje temperature, bo temperatura prikazana na digitalnem zaslonu.
 5. **POMEMBNO** Če upravljanja temperature ne premaknete v roku 5 sekund, bo trenutno izbrana temperatura samodejno zaklenjena (simbol ključavnice  bo prikazan na zaslonu). S tem se prepreči nenamerno spreminjanje temperature med oblikovanjem pričeske. Ko je temperatura zaklenjena, ter jo želite spremeniti, morate zavrteti in zadržati gumb za uravnavanje temperature ali v levo ◀ ALI v desno ▶ in ga v tem položaju zadržati za 2 sekundi. Nato lahko temperaturo spremenite po želji.

Priporočene temperature

Temperatura	Vrsta las
150°C - 170°C	Tanki, poškodovani ali beljeni lasje
170°C - 210°C	Običajni, zdravi lasje
210°C - 230°C	Debeli lasje, močno skodrani lasje in lasje, ki se upirajo oblikovanju

Pozor: Najvišje temperature naj uporabljajo samo izkušeni frizerji.

6. Ko je izdelek pripravljen za uporabo, digitalni prikazovalnik preneha utripati.

Gladki lasje

1. Primite pramen las širine 5 cm in jih vstavite med plošče blizu korenin.
2. Zaprite plošči in enakomerno brez ustavljanja potegnite po celotni dolžini las.
3. Ponovite po celem lasišču.

Poskočni kodri in mehki valoviti kodri

1. Tip kodrov je odvisen od izbrane velikosti pramena in hitrosti, s katero napravo pomikate po pramenu las.

Slog	Širina pramena las	Hitrost pomikanja
Poskočni kodri	2 cm	Zelo počasi ↓
Mehki valoviti kodri	4 cm	Počasi ↓

2. Vstavite izbran pramen las med plošči v bližini korenin.
3. Zaprite plošči in ju zadržite stisnjeni s močnim prijemom hladnih konic.
4. Obrnite napravo za pol obrata (180°) in jo zadržite v tem položaju.
5. Opomba: Napravo lahko obrnete navznoter ali navzven glede na želen rezultat (sl. A).
6. Brez ustavljanja drsite z napravo po laseh (sl. B) s hitrostjo, ki je navedena v zgornji preglednici.

Pomembno je, da medtem ohranite enakomeren, trden pritisk na hladnih konicah.

7. Odstranite napravo in pustite, da se koder oblikuje.
8. To ponovite okoli glave, da ustvarite toliko kodrov, kot jih želite.
9. Pred oblikovanjem pustite, da se lasje ohladijo.

Funkcija povečanja temperature

- Hitri popravki za težavne dele, ki jih je težko oblikovati.
 - Funkcija povečanja temperature poveča temperaturo na 230° C.
1. Zavrtite in držite nastavitve temperature v desno ► za 2 sekundi.
 2. Če je uravnavanje temperature pri tem zaklenjeno, najprej zavrtite in zadržite gumb za uravnavanje temperature v levo ◀ ali desno ► in ga tam zadržite za 2 sekundi, da ga odklenete, nato nadaljujte kot je navedeno zgoraj.

Pomnilniška funkcija

- Pri vsaki uporabi izdelka, se bo le-ta samodejno nastavil na zadnjo uporabljeno temperaturo.

SHRANJEVANJE

Preden boste napravo očistili in shranili, počakajte, da se ohladi.

Plošče lahko stisnete za lažje shranjevanje.

Za zaklepanje zaprite plošči in zdrsnete obroč za zaklepanje v zaklenjen položaj (🔒).

Za odklepanje zdrsnete obroč za zaklepanje v odklenjen položaj (🔓).

OPOMBA: Naprave ne segrevajte v zaklenjenem položaju.

ČIŠČENJE IN VZDRŽEVANJE

- Odklopite napravo in pustite, da se ohladi.
- Vse površine obrišite z vlažno krpo.
- Ne uporabljajte ostrih ali abrazivnih čistil ali topil.

RECIKLIRANJE



Za preprečitev okoljskih in zdravstvenih težav zaradi nevarnih snovi naprav in polnilnih in navadnih baterij, označenih z enim od teh simbolov, ni dovoljeno odstraniti med nesortirane komunalne odpadke. Električne in elektronske izdelke in, kjer velja, tudi polnilne in navadne baterije odstranite na ustreznem uradnem mestu za recikliranje/zbiranje.

Hvala vam na kupnji Vašeg novog Remington * proizvoda. Molimo pažljivo pročitajte ove upute i sačuvajte ih na sigurnom. Uklonite svu ambalažu prije uporabe.

UPOZORENJE: Ovaj uređaj je vruć. Uvijek držite van dosega djece.

VAŽNE SIGURNOSNE MJERE

- Ovaj uređaj mogu koristiti djeca starija od osam godina i osobe sa smanjenim fizičkim, osjetilnim ili mentalnim sposobnostima ili osobe s nedostatkom iskustva i znanja, samo ako su pod nadzorom / upućene i ako razumiju moguće opasnosti. Djeca se ne smiju igrati uređajem. Čišćenje i održavanje mogu vršiti djeca starija od osam godina i pod nadzorom. Držite aparat i kabel izvan dohvata djece mlađe od 8 godina.

 **Upozorenje:** nemojte koristiti ovaj uređaj u blizini kada, tuševa, umivaonika ili drugih posuda s vodom.

- Kad se uređaj koristi u kupaonici, izvucite utikač iz utičnice poslije uporabe, jer blizina vode predstavlja opasnost čak i kad je uređaj isključeno.
- U svrhu dodatne zaštite preporuča se postavljanje zaštitne strujne sklopke (RCD) s preostalom nazivnom radnom strujom koja ne prelazi 30 mA. Obratite se električaru za savjet.
- Opasnost od opekline. Držite uređaj van dosega male djece, posebice tijekom uporabe i dok se hladi.
- Uvijek postavljajte uređaj sa svojim postoljem, ako postoji, na stabilnu, ravnu površinu, otpornu na toplinu.
- Nikada nemojte ostavljati uređaj bez nadzora kad je priključen na električnu struju.
- Ako dođe do oštećenja kabela ove jedinice, odmah prekinite uporabu i vratite uređaj u najbliži ovlaštenu Remington® servis na popravak ili zamjenu kako bi se izbjegla opasnost.
- Ne dozvolite da bilo koji dio uređaja dodirne lice, vrat ili tjeme.
- Držite utikač i kabel daleko od zagrijanih površina.
- Nemojte koristiti druge nastavke osim onih koje ste dobili s uređajem.
- Nemojte koristiti uređaj ako je oštećen ili neispravan.
- Ovaj uređaj nije namijenjen za komercijalnu ili profesionalnu uporabu.

- Nemojte uvrtni ili savijati kabel i nemojte ga namatati oko uređaja. Redovito provjeravajte postoje li bilo kakvi znakovi oštećenja kabela.
- OPREZ: Prije grijanja uvijek izvadite aparat iz torbice za pohranu i pustite da se potpuno ohladi prije nego ga stavite natrag.



DIJELOVI

- | | |
|--|--|
| 1. Grijače ploče presvučene slojem poboljšane keramike | 5. Hladni vrhovi |
| 2. Gumb za isključivanje/uključivanje | 6. Šarka za zaključavanje |
| 3. Gumbi za kontroliranje temperature | 7. Zakretni kabel |
| 4. Display s prikazom temperature | 8. Kozmetička torbica s podstavom otpornom na toplinu. |

OBILJEŽJA PROIZVODA

- Brzo zagrijavanje – spreman za 30 sekundi.
- Automatsko sigurnosno isključivanje – Ovaj uređaj će se sam isključiti ako se niti jedan gumb ne pritisne ili nakon 60 minuta ako je uređaj i dalje uključen.
- Višenaponski: kod kuće ili u inozemstvu. Kad se rabi na 120V, vrijeme zagrijavanja i temperature mogu odstupati od navedenih.

UPUTE ZA UPORABU

- Prije uporabe kosa mora biti oprana, suha i raščešljana.
 - Raspodijelite kosu na pramenove. Prvo oblikujte donje pramenove.
 - Napomena: Isporučena torbica/podloga/navlaka neće u potpunosti zaštititi površinu koja se nalazi ispod od topline uređaja kad je isti u uporabi. Stoga, uvijek se uvjerite da se površina na koju postavljate torbicu/podlogu/navlaku neće oštetiti toplinom.
 - Za dodatnu zaštitu rabite raspršivač za zaštitu od topline.
 - Lakovi za kosu sadrže zapaljivi materijal – ne rabite ih dok koristite uređaj.
1. Uključite proizvod u strujnu mrežu.
 2. Kad je uređaj za ravnanje kose ukopčan u utičnicu, ali nije uključen, pojavit će se simbol zaključavanja . Vaš uređaj za ravnanje kose je u načinu mirovanja.
 3. Pritisnite i držite pritisnutim tipku za uključivanje.
 4. Odaberite odgovarajuću temperaturu prema vrsti kose služeći se gumbom za kontroliranje temperature. Za podešavanje temperature, okrenite gumb za kontroliranje temperature lijevo ◀ ili desno ▶, te je otpustite kako biste povećali ili smanjili temperaturu. Kako okrećete gumb za kontrolu temperature, temperatura će se prikazivati na digitalnom zaslonu.
 5. **VAŽNO** Ako ne pomjerite dio za kontrolu temperature u roku od 5 sekundi, trenutno odabrana temperatura će se automatski blokirati (na zaslonu će se pojaviti simbol zaključavanja ). Time se sprečava nehotična promjena temperature tijekom oblikovanja kose. Jednom kad je zaključan, ako želite promijeniti temperaturu, trebate okrenuti i držati dio za kontrolu temperature ili prema lijevo ◀ ILLI desno ▶ i držati ga tako 2 sekunde. Tada možete promijeniti temperaturu po želji.

Preporučene temperature

Temperatura	Vrsta kose
150°C - 170°C	Tanka/slaba, oštećena ili izbijeljena kosa
170°C - 210°C	Normalna, zdrava kosa
210°C - 230°C	Gusta, jako kovrčava kosa, koju je teško oblikovati

Oprez: najviše temperature trebaju koristiti samo osobe s iskustvom.

6. Kad je uređaj spreman za uporabu, digitalni zaslon će prestati treperiti.

Glatka ravna kosa

1. Uzmite pramen kose od 5 cm i stavite ga između ploča blizu korijena.
2. Zatvorite ploče i odlučno ih pomjerite kliznim pokretom prema dolje cijelom duljinom kose bez zaustavljanja.
3. Ponovite ovaj postupak na cijeloj glavi.

Elastični uvojci i mekani valovi

1. Vrsta uvojka ovisi o veličini odabranog pramena i brzini kojom pomičete uređaj duž pramena kose.

Oblikovanje	Širina pramena	Brzina pomicanja
Elastični uvojci	2 cm	Vrlo spora ↓
Mekani valovi	4 cm	Spora ↓

2. Stavite odabrani pramen kose između ploča u blizini korijena.
3. Zatvorite ploče i držite ih zatvorenima čvrsto pritiskajući hladne vrhove.
4. Okrenite uređaj za pola okretaja (180°), te ga držite u tom položaju.
5. Napomena: možete okretati uređaj prema unutra ili prema vani ovisno o željenom rezultatu (Sl. A).
6. Kliznim pokretom pomičite uređaj duž kose bez zaustavljanja (Sl. B) brzinom navedenom na gornjoj tablici. **Važno je održavati isti čvrsti pritisak na hladne vrhove dok to radite.**
7. Maknite uređaj i oslobodite pramen puštajući da se uvojak sam oblikuje.
8. Ponovite ovo uokolo glave kako bi stvorili onoliko kovrča koliko želite.
9. Ostavite kosu da se ohladi prije daljnjeg oblikovanja.

Funkcija povećanja temperature

- Za brzo izgladivanje neukrotivih pramenova, koje je teško oblikovati. Funkcija povećanja temperature povećava temperaturu do 230 °C.
1. Okrenite i držite kontrolnu tipku temperature u desnom položaju ► 2 sekunde.
 2. Ako je dio za kontrolu temperature zaključan kad pokušavate to raditi, prvo ga okrenite i držite prema lijevo ◀ ili desno ► i držite ga tako 2 sekunde kako biste ga otključali, te nastavite kako je gore opisano.

Funkcija memorije

- Svaki put kad koristite proizvod, on će se automatski postaviti na posljednju korištenu temperaturu.

POHRANA

Ostavite da se uređaj ohladi prije čišćenja i pohranjivanja.

Pločice mogu biti sastavljene za lako pohranjivanje.

Za zaključavanje, zatvorite ploče i kliznim pokretom gurnite lokot na zaključani položaj (🔒).

Za otključavanje, kliznim pokretom gurnite lokot na otključani položaj (🔓).

NAPOMENA: nemojte zagrijavati uređaj kad je u blokiranom položaju.

ČIŠĆENJE I ODRŽAVANJE

- Odklopite napravo in pustite, da se ohladi.
- Vse površine obrišite z vlažno krpo.
- Ne uporabljajte ostrih ali abrazivnih čistil ali topil.

RECIKLAŽA



Kako bi se izbjegle štetne posljedice na okoliš i zdravlje zbog opasnih supstanci, uređaji i punjive i nepunjive baterije obilježene jednim od ovih simbola ne smiju se zbrinjavati kao nerazvrstani komunalni otpad. Uvijek odložite električne i elektroničke proizvode i, gdje je primjenljivo, punjive i nepunjive baterije, u odgovarajućem zvaničnom mjestu za sakupljanje/reciklažu.

Дякуємо, що придбали продукцію компанії Remington®. Уважно прочитайте наведені інструкції та зберігайте їх у безпечному місці. Перед використанням виробу зніміть всі елементи пакування.

ПОПЕРЕДЖЕННЯ: пристрій гарячий. Завжди тримайте поза досяжністю дітей.

ВАЖЛИВІ ЗАХОДИ БЕЗПЕКИ

- Використання зазначеного пристрою дітьми віком від 8 років, особами з обмеженими фізичними, сенсорними або розумовим можливостями, браком досвіду або знань допускається виключно за умови додаткового контролю або інструктажу й усвідомлення пов'язаних із таким використанням ризиків. У жодному разі не дозволяйте дітям гратися з пристроєм. Чищення та технічне обслуговування цього пристрою може здійснюватися дітьми виключно за умови досягнення ними 8-річного віку та контролю з боку батьків. Зберігайте пристрій та кабель до нього поза зоною досяжності дітей молодше 8 років.
- ⚠ Попередження. Попередження. Не використовуйте цей пристрій поблизу ван, душів, басейнів та інших резервуарів із водою.
- У разі використання пристрою у ванній кімнаті його треба від'єднувати від мережі живлення одразу ж після використання, оскільки близькість води створює загрозу навіть для вимкненого (проте не від'єданого від мережі живлення) пристрою.
- Для додаткового захисту рекомендується установити пристрій диференційного захисту (RCD) з номінальним залишковим робочим струмом не вище 30 мА. У цьому разі слід проконсультуватися із електриком.
- Небезпека опіків. Тримайте прилад у місці, недоступному для маленьких дітей, особливо під час використання й охолодження.
- Обов'язково встановлюйте прилад на його підставку (за наявності) на теплоізолюючій, стійкій і рівній поверхні.
- У жодному разі не залишайте прилад без нагляду, коли його під'єднано до блока живлення.

- У разі пошкодження шнура живлення пристрою слід негайно припинити використання пристрою та повернути його до найближчого авторизованого центру обслуговування Remington® для ремонту або заміни, щоб уникнути пов'язаних загроз.
- Уникайте контакту деталей пристрою із обличчям, шиєю або шкірою голови.
- Тримайте штекер та шнур живлення подалі від гарячих поверхонь.
- Не використовуйте інші насадки, окрім тих, що входять до комплекту пристрою.
- Не використовуйте пристрій за наявності ознак пошкодження або несправності.
- Не перекручуйте, не переламайте та не намотуйте кабель навколо пристрою. Регулярно перевіряйте шнур на наявність будь-яких ознак пошкодження.
- Цей пристрій не призначено для комерційного використання або роботи в перукарнях.
- **ОБЕРЕЖНО:** Завжди виймайте прилад із упаковки/чохла перед тим як увімкнути його. Дайте приладу повністю охолонути перед тим як покласти його в упаковку/чохол.

КОМПОНЕНТИ

- | | |
|---|---|
| 1. Пластини з покращеним керамічним покриттям | 5. Термоізольовані наконечники |
| 2. Вимикач | 6. Фіксатор пластин |
| 3. Елементи управління температурою | 7. Шнур |
| 4. Температурний дисплей | 8. Чохол для зберігання з термостійкою підкладкою |

ХАРАКТЕРИСТИКИ НА ПРОДУКТА

- Швидке нагрівання: готовність через 30 секунд.
- Автоматичне запобіжне вимикання: пристрій вимикається, якщо протягом 60 секунд не натискати кнопки або залишити його без дії.
- Широкий діапазон вхідної напруги: для використання пристрою вдома або в дорозі. У разі напруги 120 В значення часу нагрівання та температури можуть відрізнятися від зазначених.

ІНСТРУКЦІЯ З ЕКСПЛУАТАЦІЇ

- Перед використанням слід переконаватися, що волосся чисте, сухе та розплутане.
 - Перед укладкою слід розділити волосся на пасма. Спочатку потрібно робити укладку нижніх шарів.
 - Примітка. Чохол/підставка/рукав, що постачається в комплекті, не забезпечить повного захисту поверхні під приладом від тепла, що виділяється під час його використання. Тому обов'язково переконайтеся, що поверхня, на якій розміщено підставку/чохол/рукав, є термостійкою.
 - Для додаткового захисту допускається використовувати термозахисний спрей.
 - Спреї для волосся містять легкозаймисті речовини. Не використовуйте їх протягом обробки волосся за допомогою виробу.
1. Підключіть виріб до мережі живлення.
 2. Якщо щипці підключені до мережі живлення, проте не ввімкнені, відобразиться значок блокування , що позначатиме перебування щипців у режимі очікування.
 3. Натисніть та утримуйте кнопку увімкнення, щоб ввімкнути пристрій.
 4. За допомогою елемента управління температурою виберіть температуру, яка відповідає вашому

типу волосся. Щоб відрегулювати температуру, поверніть елемент управління температурою в положення ліворуч (◀) або праворуч (▶), після чого відпустіть елемент управління для збільшення або зменшення температури. При повороті елемента управління температурою її значення відображається на цифровому дисплеї.

- ВАЖЛИВО!** Якщо протягом наступних 5 секунд не торкатись елемента керування температурою, поточне значення температури буде автоматично заблоковано (на екрані з'явиться значок блокування ). Це необхідно для попередження випадкової зміни налаштувань температури в процесі використання щипців. Для того щоб змінити налаштування температури після блокування, необхідно повернути елемент керування температурою ліворуч ◀ АБО праворуч ▶ та утримувати його в цьому положенні протягом 2 секунд. Після цього можна встановити потрібне налаштування температури.

Рекомендовані налаштування температури:

Температура	Тип волосся
150°C - 170°C	Тонке, пошкоджене або вибілене волосся
190°C - 210°C	Нормальне здорове волосся
210°C - 230°C	Товсте, кучеряве волосся або інший тип волосся, що важко піддається укладці

Максимальні налаштування температури мають використовуватися виключно досвідченими стилістами.

- При готовності пристрою до використання цифровий дисплей припинить блимати.

Гладеньке пряме волосся

- Візьміть прядку волосся 5 см завширшки та розмістіть його між двома пластинами біля коріння.
- Притисніть пластини та поступово рухайте їх за всією довжиною волосся, не зупиняючись.
- Повторіть цю операцію для волосся з усієї голови.

Пружні локони та м'які хвилі

- Тип локону залежить від розміру прядки та швидкості руху приладу вздовж волосся.

Стиль	Ширина прядки	Швидкість руху
Пружні локони	2 см	Дуже низька ↓
М'які хвилі	4 см	Низька ↓

- Розмістіть прядку волосся між двома пластинами біля коріння.
- Стисніть пластини, міцно утримуючи їх за термоізолювані наконечники.
- Поверніть прилад на півоберту (180°) та утримуйте його в цьому положенні.
- Примітка. Повертати прилад можна як всередину, так і назовні, у залежності від бажаного результату (рис. А).
- Проводьте приладом уздовж волосся (рис. В) зі швидкістю, зазначеною в таблиці вище, не зупиняючись. **У процесі важливо стискати пластини міцно та з однаковою силою.**
- Вивільніть волосся з приладу, щоб дозволити локонам прийняти потрібну форму.
- Повторюйте зазначену процедуру на інших ділянках волосся голови, щоб створити стільки локонів, скільки забажаєте.
- Перед здійсненням подальшого укладання дайте волоссю як слід охолонути.

Функція турбоагрівання

- Для швидкого оброблення неслухняних пасм, що важко піддаються укладці.
 - Функція Функція турбонагрівання забезпечує швидке нагрівання до 230° С.
1. Поверніть регулятор температури вправо ► і утримуйте 2 секунди.
 2. Якщо в цей час налаштування температури заблоковано, спочатку поверніть елемент керування температурою ліворуч ◀ або праворуч ► та утримуйте його в цьому положенні протягом 2 секунд для розблокування, а потім виконайте дії, зазначені в попередньому пункті.

Функція запам'ятовування

- Щоразу при увімкненні пристрою він автоматично повертатиметься до останнього значення температури, за якого його використовували.

ЗБЕРІГАННЯ

Перед очищенням та перенесенням пристрою в місце зберігання дайте йому як слід охолонути.

Для більшої зручності зберігання можна закріпити пластини разом:

Для фіксації пластин притисніть їх одну до одної та пересуньте повзунок замка у відповідне положення (🔒).

Для розблокування пластин пересуньте повзунок замка в протилежному напрямку (🔓).

ПРИМІТКА. Не нагрівайте пристрій, якщо він перебуває у зафіксованому положенні.

ОЧИЩЕННЯ ТА ТЕХНІЧНЕ ОБСЛУГОВУВАННЯ

- Відключіть пристрій від мережі живлення та дайте йому охолонути.
- Протріть усі поверхні пристрою вологою тканиною.
- Не використовуйте абразивні засоби для очищення.

УТИЛІЗАЦІЯ



Щоб не завдати шкоди довкіллю та здоров'ю людей через дію небезпечних речовин, не слід утилізувати пристрої й батареї одноразового або багаторазового використання, що позначені одним із цих символів, разом із невідсортованим побутовим сміттям. Обов'язково утилізуйте електричні й електронні вироби, а також, де можливо, батареї одноразового або багаторазового використання у відповідному офіційному пункті переробки/збору.

Благодарим Ви, че закупихте нов продукт на Remington. Моля, прочетете внимателно инструкцията за употреба и я запазете. Отстранете всички опаковки преди употреба.

ВНИМАНИЕ: Уредът е горещ. Пазете го далеч от достъпа на деца по всяко време.

ВАЖНИ ИНСТРУКЦИИ ЗА БЕЗОПАСНОСТ

- Този уред може да бъде използван от деца над 8-годишна възраст и хора с намалени физически, сетивни или умствени възможности, или липса на опит и знания, ако са наблюдавани /инструктирани и разбират свързаните рискове. Децата не бива да си играят с уреда. Почистването и поддръжката на уреда не трябва да се правят от деца, освен ако те са над 8-годишна възраст и са наблюдавани. Пазете уреда и кабела му далеч от достъпа на деца под 8-годишна възраст.
-  **Внимание:** Не използвайте уреда в близост до вани, душове, мивки или други съдове, съдържащи вода.
- Когато уредът се използва в банята, кабелът му трябва да се извади от контакта веднага след употреба, тъй като близостта на вода представлява риск, дори и когато уредът е изключен.
- Внимание - за допълнителна защита се препоръчва инсталирането на дефектнотокова защита (RCD) с номинален остатъчен работен ток, която не надвишава 30mA, в електрическата верига, захранваща банята. Потърсете съвет от електротехник.
- Опасност от изгаряне. Пазете уреда далеч от малки деца, особено по време на употреба и при охлаждане.
- Винаги поставяйте уреда и поставката, ако е снабден с такава, върху топлоустойчива, стабилна и равна повърхност.
- Никога не оставяйте уреда без надзор, докато е свързан към захранването.
- Ако кабелът се повреди, незабавно прекратете употребата и върнете уреда в най-близкия до Вас оторизиран сервиз на Remington за поправка или замяна, за да се избегнат рискове.

- Не допускате контакт, на която и да е част на уреда, с лицето, врата или скалпа.
- Пазете кабела и щепсела далеч от нагорещени повърхности.
- Не използвайте приставки, различни от тези, които ние предоставяме.
- Не използвайте уреда, ако е повреден или не работи изправно.
- Не увивайте и не огъвайте кабела, не го увивайте около уреда. Проверявайте редовно кабела за признаци на повреда.
- Този уред не е предназначен за комерсиална употреба и употреба във фризьорски салони.
- **ВНИМАНИЕ:** Винаги махайте уреда от торбичката / калъфа за съхранение преди да се загрева и изчакайте да изстине напълно преди да го поставите обратно.

PARTS



- | | |
|--|---|
| 1. Плочи с високотехнологично керамично покритие | 5. Студени върхове |
| 2. Бутон за вкл./изкл | 6. Панта за заключване |
| 3. Бутони за регулиране на температурата | 7. Въртящ се кабел |
| 4. Температурен дисплей | 8. Чантичка за съхранение с топлоустойчива подплата |

ДОПЪЛНИТЕЛНИ ХАРАКТЕРИСТИКИ

- Бързо загряване — готова за работа за 30 секунди.
- Автоматично изключване за безопасност – уредът се изключва сам, ако не е натиснат бутон или уредът е оставен включен в продължение на 60 минути.
- Мултиволтаж: за дома и за чужбина. При 120 волта времената и температурите могат да варират.

УКАЗАНИЯ ЗА УПОТРЕБА

- Преди употреба се уверете, че косата е чиста, суха и разресана.
 - Разделете косата на кичури преди да започнете оформянето. Оформете първо долните слоеве.
 - Забележка: Доставената чантичка/подложка/калъф не защитават изцяло повърхността под уреда от топлината, която излъчва той по време на употреба. Затова винаги проверявайте повърхността, върху която поставяте подложката/чантичката/калъфа, за да не се повреди от топлината.
 - За допълнителна защита използвайте спрей за топлинна защита.
 - Лаковете за коса съдържат възпламеняеми вещества — не използвайте такива, докато работите с този уред.
1. Включете уреда в електрическата мрежа.
 2. Якщо щипці підключені до мережі живлення, проте не ввімкнені, відобразитиметься значок блокування  що позначатиме перебування щипців у режимі очікування.
 3. Натиснете и задръжте бутона за включване, за да включите уреда.
 4. Изберете подходящата температура за вашия вид коса, използвайки бутона за регулиране на температурата. За да настроите температурата, завъртете левия ◀ или десния ▶ на бутона за регулиране на температурата, след което го пуснете, за да увеличите или намалите температурата. Докато завъртате бутона за регулиране на температурата, температурата ще се показва на цифровия дисплей.

5. **ВАЖЛИВО!** Якщо протягом наступних 5 секунд не торкатись елемента керування температурою, поточне значення температури буде автоматично заблоковано (на екрані з'явиться значок блокування ). Це необхідно для попередження випадкової зміни налаштувань температури в процесі використання щипців. Для того щоб змінити налаштування температури після блокування, необхідно повернути елемент керування температурою ліворуч  АБО праворуч  та утримувати його в цьому положенні протягом 2 секунд. Після цього можна встановити потрібне налаштування температури.

Препорьчани температури

Температура	Тип коса
150°C - 170°C	Фина/ тънка, увредена или изрусена коса
170°C - 210°C	Нормална, здрава коса
210°C - 230°C	Гъста, много къдрава и трудна за оформяне коса

Внимание: Най-високите температури трябва да се използват, само ако имате достатъчно опит.
6. Дигиталният дисплей ще спре да мига, когато уредът е готов за употреба.

Гладеньке пряме волося

1. Візьміть прядку волосся 5 см завширшки та розмістіть його між двома пластинами біля коріння.
2. Притисніть пластини та поступово рухайте їх за всією довжиною волосся, не зупиняючись.
3. Повторіть цю операцію для волосся з усієї голови.

Пружні локони та м'які хвилі

1. Тип локону залежить від розміру прядки та швидкості руху приладу вздовж волосся.

Стиль	Ширина прядки	Швидкість руху
Пружні локони	2 см	Дуже низька ↓
М'які хвилі	4 см	Низька ↓

2. Розмістіть прядку волосся між двома пластинами біля коріння.
3. Стисніть пластини, міцно утримуючи їх за термоізолювані наконечники.
4. Поверніть прилад на півоберту (180°) та утримуйте його в цьому положенні.
5. Примітка. Повертати прилад можна як всередину, так і назовні, у залежності від бажаного результату (рис. А).
6. Проводьте приладом уздовж волосся (рис. В) зі швидкістю, зазначеною в таблиці вище, не зупиняючись. **У процесі важливо стискати пластини міцно та з однаковою силою.**
7. Вивільніть волосся з приладу, щоб дозволити локонам прийняти потрібну форму.
8. Повторете процедура за оформяне на желания брой къдрици.
9. Оставете косата да изстине, преди да оформите.

Функция за усилване на температурата

- За бързо туширане на упорити, трудни за стилизиране участъци.
 - Функцията за усилване на температурата я усилва до 230 °C.
1. Завъртете бутон за регулиране на температурата надясно  и го задръжте в продължение на 2 секунди.

2. Якщо в цей час налаштування температури заблоковано, спочатку поверніть елемент керування температурою ліворуч ◀ або праворуч ▶ та утримуйте його в цьому положенні протягом 2 секунд для розблокування, а потім виконайте дії, зазначені в попередньому пункті.

Функція памет

- Всеки път, когато използвате продукта, той автоматично се настройва на последната използвана температура.

СЪХРАНЕНИЕ

Оставете уреда да изстине, преди да го почистите и приберете.

За по-лесно съхранение плочите могат да бъдат изключени заедно:

Для фіксації пластин притисніть їх одну до одної та пересуньте повзунок замка у відповідне положення (🔒).

Для розблокування пластин пересуньте повзунок замка в протилежному напрямку (🔓).

ЗАБЕЛЕЖКА: Не застрягайте уреда в позиція „Заключено“.

ПОЧИСТВАНЕ И ПОДДРЪЖКА

- Изключете уреда от мрежата и го оставете да изстине.
- Почистете всички повърхности с влажна кърпа.
- Не използвайте силни и абразивни почистващи препарати или разтвори.

РЕЦИКЛИРАНЕ



За да се избегнат екологични и здравни проблеми поради наличие на опасни субстанции, уредите, акумулаторните и неакумулаторните батерии, обозначени с един от тези символи, не трябва да се изхвърлят заедно с несортирани общински отпадъци. Винаги изхвърляйте електрически и електронни продукти и, където е приложимо, акумулаторни и неакумулаторни батерии, на подходящо официално място за рециклиране/събиране.

شكرا لقيامك بشراء منتج Remington® الجديد. يرجى قراءة هذه التعليمات بعناية والاحتفاظ بها في مكان آمن. قم بإزالة جميع مواد التعبئة قبل الاستخدام.

تحذير: هذا الجهاز ساخن. أبقيه بعيداً عن متناول الأطفال في جميع الأوقات.

إجراءات وقائية هامة

- يمكن استخدام هذا الجهاز بواسطة الأطفال الذين تتراوح أعمارهم من 8 سنوات وما فوق والأشخاص ذوي القدرات البدنية أو الحسية أو العقلية المنخفضة أو قليلي الخبرة والمعرفة إذا تم الإشراف عليهم/إرشادهم ويفهمون المخاطر المعنية. ويجب ألا يعيب الأطفال بالجهاز. ويجب ألا يقوم الأطفال بالتنظيف والصيانة إلا إذا كان عمرهم أكبر من 8 سنوات وتحت إشراف. احفظ الجهاز والكابلات بعيداً عن متناول الأطفال دون سن 8 سنوات.
- ⊗ تحذير: لا تستخدم هذا الجهاز بالقرب من أحواض الاستحمام أو الحمامات أو أي أحواض أخرى تحتوي على ماء.
- عند استخدام الجهاز في حمام، قم بفصله بعد الاستخدام طالما أن القرب من الماء يمثل خطراً حتى عند إيقاف الجهاز.
- تحذير - للحماية الإضافية، ينصح بتركيب أي جهاز تيار متبقي (RCD) بمقنن تيار تشغيل متبقي لا يتجاوز 30 مللي أمبير في الدائرة الكهربائية المغذية للحمام. استشر كهربائي.
- مخاطر الحرق. يجب الاحتفاظ بالجهاز بعيداً عن متناول الأطفال الصغار، ولا سيما أثناء الاستخدام وعند تركه يبرد.
- يجب دوماً وضع الجهاز مع حوامله، إذا وجدت، على سطح مستقر ومستو ومقاوم للحرارة.
- لا يجب ترك الجهاز بدون ملاحظة عند توصيله بالتيار الكهربائي.
- وفي حالة تلف سلك تغذية هذه الوحدة، توقف عن استخدامها فوراً وأعد الجهاز لأقرب أخصائي خدمة معتمد من Remington® للإصلاح أو الاستبدال لتجنب الأخطار.
- لا تسمح لأي جزء من الجهاز بلمس الوجه أو العنق أو فروة الرأس.
- حافظ على قابس الطاقة والسلك الكهربائي بعيداً عن الأسطح الساخنة.
- لا تستخدم ملحقات غير الملحقات التي تقوم بتوريدها.
- لا تستخدم الجهاز إذا كان تالفاً أو به خلل.
- لا تقم بتثني أو جدل الكبل أولفه حول الجهاز. تحقق من انتظام السلك للبحث عن أي علامة تلف.
- تنبيه: قم دائماً بإزالة الجهاز من حقيبة / جيب التخزين قبل التسخين واتركه ليبرد تماماً قبل إعادة وضعه.
- هذا الجهاز غير مخصص للاستخدام التجاري أو الصالونات.

المزايا الرئيسية

1	أرواح متقدمة مطلية بالسيراميك	6	قفل مفصلي
2	مفتاح On-off	7	سلك دوار
3	أدوات التحكم في درجة الحرارة	8	حقيبة التخزين ذات البطانة المقاومة للحرارة
4	شاشة درجة الحرارة		
5	أطراف باردة		

مزايا المنتج

- تسخين سريع - جاهز في غضون 30 ثانية.
- إغلاق السلامة التلقائي- ستغلق هذه الوحدة نفسها إذا لم يتم الضغط على أي زر أو تركه في وضع التشغيل بعد 60 دقيقة
- الجهد الكهربائي المتعدد: للمنزل أو في الخارج. قد تختلف المدد ودرجات الحرارة عند 120 فولت

تعليمات الاستخدام

- تتأكد قبل الاستخدام من أن الشعر نظيف وجاف وخالي من التشابك.
 - قسم الشعر قبل التصفيف. وقم بتصفيف الطبقات السفلية أولاً.
 - ملاحظة: الجراب/الفرش/الغلاف الوارد مع الجهاز لا يضمن حماية السطح الواقع في الأسفل من الحرارة المنبعثة من الجهاز عند استخدامه. وبالتالي، يجب التحقق دوماً من أن السطح الذي يوضع عليه الفرش/الجراب/الغلاف لن يتلف بفعل الحرارة.
 - استخدم قفازاً مقاوم للحرارة لتجنب أي حروق عرضية.
 - استخدم رذاذ حماية من الحرارة لمزيد من الحماية. تحتوي سوائل رش الشعر على مواد قابلة للاشتعال - لا تستخدمها أثناء استخدام هذا المنتج.
1. قم بتوصيل المنتج بالكهرباء.
 2. عند توصيل جهاز فرد الشعر بالكهرباء وعدم تشغيله، سوف يضيء رمز القفل . جهاز فرد الشعر الخاص بك في وضع الاستعداد.
 3. اضغط مع الاستمرار على الزر للتشغيل.
 4. اختاري درجة الحرارة المناسبة لنوع شعرك باستخدام أداة التحكم في الحرارة. لتعديل درجة الحرارة، يرجى لف أداة التحكم في درجة الحرارة إلى اليسار  أو إلى اليمين  ثم تركه لزيادة أو خفض الحرارة. أثناء لف أداة التحكم، يتم عرض درجة الحرارة على الشاشة الرقمية.
 5. هام: إذا لم تحركي زر التحكم في درجة الحرارة مرة أخرى لمدة 5 ثوان، فسيتم قفله على درجة الحرارة المحددة حالياً تلقائياً (سيظهر رمز القفل  على الشاشة). يهدف هذا لمنعك من تغيير درجة الحرارة عن طريق الخطأ أثناء التصفيف. بعد قفله، إذا كنت ترغبين في تغيير درجة الحرارة، فيجب عليك لف زر التحكم في درجة الحرارة إما إلى اليسار  أو اليمين  وتثبيتته في هذا الوضع لمدة ثانيتين. يمكنك بعد ذلك تغيير درجة الحرارة حسب رغبتك.

درجات الحرارة الموصى بها

نوع الشعر	درجة الحرارة
عر خفيف/ناعم أو تالف أو مسحوب	150°C - 170°C
شعر خفيف/ناعم أو تالف أو مسحوب	170°C - 210°C
شعر سميك مجدداً وصعب التصفيف	210°C - 230°C

تنبيه: يجب استخدام أسخن درجات الحرارة بواسطة مصففين من ذوي الخبرة فقط.

6. ستتوقف الشاشة الرقمية عن الوميض عندما يكون المنتج جاهزاً للاستخدام.

ناعم مفروود

1. خذي قسماً من الشعر حوالي 5 سم وضعيه بين الألواح بالقرب من الجذور.
2. أغلقي الألواح وانزلي بطول الشعر دون توقف.
3. كرري ذلك حول الرأس.

الكيرلي الملفوف والتموج الناعم

1. تعتمد نوع الخصلة على حجم القسم الذي تختاره، وسرعة تحريك الجهاز على طول قسم الشعر.

التصنيف	عرض القسم	سرعة الحركة
كيرلي ملفوف	2 cm	بطيئة للغاية ↓
تموج ناعم	4 cm	بطيئة ↓

2. ضعي القسم المختار من الشعر بين الألواح بالقرب من الجذور.
3. أغلقي الألواح وأمسكها وهي مغلقة عن طريق الأطراف الباردة مع الضغط المحكم.
4. شغلي الجهاز نصف دورة (180 درجة) ثم دعيه في هذا الوضع.
5. ملاحظة: يمكنك تشغيل الجهاز إلى الداخل أو الخارج اعتماداً على النتيجة المرغوبة (الشكل A).
6. انزلي الجهاز لأسفل الشعر بدون توقف (الشكل B) بالسرعة المبيّنة في الجدول أعلاه. من المهم الحفاظ على الضغط المتواصل المحكم على الأطراف الباردة أثناء القيام بذلك.
7. ارفعي الجهاز واتركي الخصلة لتكوّن شكلها الملفوف.

وظيفة تقوية الحرارة

- للرتوش السريعة للأجزاء صعبة التصفيف.
 - تعمل خاصية تعزيز درجة الحرارة على تعزيز درجة الحرارة حتى 230°C درجة مئوية.
1. يرجى إدارة أداة التحكم في درجة الحرارة وتثبيتها في الموضع ► على اليمين لمدة ثانيتين.
 2. إذا كان التحكم في درجة الحرارة مقفلاً عند محاولة القيام بذلك، فيجب أولاً تدوير زر التحكم في درجة الحرارة إلى اليسار ◀ أو اليمين ◀ وتثبيته في هذا الوضع لمدة ثانيتين لإلغاء قفله، ثم تابعي كما هو موضح أعلاه.

وظيفة قفل درجة الحرارة

- وظيفة قفل درجة الحرارة: للتشغيل، اضغط مع الاستمرار على '+' لمدة ثانيتين. سوف يظهر الرمز  ويتم قفل جميع المفاتيح. لإلغاء التشغيل، اضغط على '-' لمدة ثانيتين.

القفل المفصلي للتخزين

- يمكن غلق الألواح معاً بسهولة التخزين:
- للقفل، أغلقي اللوحات وحركي زر قفل المفصلة إلى وضعية القفل (⏏).
- لفتح القفل، حركي زر قفل المفصلة إلى وضعية الفتحة (⏏).
- ملاحظة: لا تقم بتسخين الوحدة في الوضع المقفل.

التنظيف والصيانة

- افصل الجهاز ودعه يبرد.
- امسح جميع الأسطح بقطعة قماش مبللة.
- لا تستخدم مواد تنظيف خشنة أو كاشطة أو مذيبات.

إعادة التدوير

لتجنب المشاكل البيئية والصحية الناجمة عن المواد الخطرة، يجب عدم التخلص من الأجهزة، والبطاريات القابلة لإعادة الشحن والبطاريات غير القابلة لإعادة الشحن التي تحمل علامة واحدة من هذه الرموز مع نفايات البلدية غير المصنفة. يجب دائماً التخلص من المنتجات الكهربائية والإلكترونية، وكذلك إذا أمكن، البطاريات القابلة لإعادة الشحن وغير القابلة لإعادة الشحن، في نقطة رسمية مناسبة لإعادة التدوير/تجميع المخلفات.

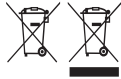



Ref. No. S6606GP

Type No. S16A

Taşıma ve nakliye sırasında dikkat edilecek hususlar :

- Ürünü düşürmeyiniz
- Darbelere maruz kalmamasını sağlayınız
- Cihazı nakliye sırasında orijinal ambalajında taşıyınız.

Bakanlıkça tespit ve ilan edilen kullanım ömrü 7 yıldır.

Çin Halk Cumhuriyetinde üretilmiştir.

120-240B~50/60Гц 47 Вт 

19/INT/ S6606GP T22-7001283 Version 09 /19

Remington® is a Registered Trade Mark of Spectrum Brands, Inc.,

or one of its subsidiaries

VARTA Consumer Batteries GmbH & Co. KGaA, Alfred-Krupp-Str. 9, 73479 Ellwangen, Germany

www.remington-europe.com

© 2019 Spectrum Brands, Inc.