

TCL

5.1.2KanalDolby AtmosSoundbar mit kabellosem
Subwoofer

Q75H

Bedienungsanleitung



Inhalt

1 Bevor Sie beginnen3

2 Willkommen6

Was ist in der Box? 6

Übersicht über die Soundbar 8

Überblick über den kabellosen Subwoofer 10

Einrichten Ihres Soundbar-Systems 11

Positionieren Sie Ihre Soundbar und Ihren Subwoofer .. 11

Befestigen Sie Ihre Soundbar an der Wand 12

Einsetzen/Ersetzen der Batterien der Fernbedienung ... 15

Übersicht über die Fernbedienung 16

3 Schließen Sie Ihr Soundbar-System an19

Anschließen mit dem HDMI-Kabel 19

TCL-Tutti-Chor 21

Verbindung mit dem optischen Kabel 22

Anleitung zum Einrichten Ihrer Soundbar mit einem optischen Kabel 23

Verbinden Sie Ihre Soundbar mit dem Stromnetz 24

Verbinden Sie die Soundbar mit Ihrem Bluetooth-Gerät 25

Audio-Streaming mit Apple AirPlay 27

4 Verwenden Sie Ihr Soundbar-System29

Verwenden Sie Ihre Soundbar mit dem oberen Bedienfeld

oder der Fernbedienung	29
Hören Sie Musik von Ihrem Bluetooth-Gerät.....	31
Verwenden Sie das USB-Kabel oder das Gerät für die Musikwiedergabe.....	32
<hr/>	
5 Software-Update	33
Online-Update.....	33
USB-Update	34
<hr/>	
6 Spezifikationen	36
<hr/>	
7 Hinweis	38
Konformitätserklärung	38
Entsorgung Ihres alten Produkts und Ihrer Batterie.....	38
Markenzeichen.....	40
<hr/>	
8 FAQ	42

1 Bevor Sie beginnen

- Lesen und beachten Sie sorgfältig alle Sicherheitshinweise in der Sicherheitsbeilage.
- Diese Soundbar ist nur für die Verwendung in Innenräumen vorgesehen. Sollte sie versehentlich mit kleinen Mengen Wasser in Berührung kommen, ziehen Sie sofort den Netzstecker und entfernen Sie das Wasser mit einem trockenen Tuch.
- Trennen Sie die Soundbar von der Stromversorgung , wenn sie längere Zeit nicht benutzt wird oder während eines Gewitters.
- Vergewissern Sie sich, dass die Soundbar auf einer festen Oberfläche steht oder fest an der Wand unter dem Fernsehgerät montiert ist, um ein optimales Ergebnis zu erzielen.
- Verwenden Sie für die Fernbedienung nur nicht wiederaufladbare Batterien des Typs AAA 1,5V.
- Sollte eines der Kabel sichtbar beschädigt oder eingeklemmt sein, ziehen Sie den Stecker der Soundbar ab und ersetzen Sie das Kabel.
- Achten Sie darauf, das HDMI- und das optische Kabel nicht zu stark zu biegen, da dies die Leistung beeinträchtigen kann.
- Schützen Sie Ihr Gehör, indem Sie eine angemessene Lautstärke einstellen. Vordefinierte und anpassbare Klangeinstellungen sind für Ihren Hörkomfort verfügbar.

Wichtige Sicherheitshinweise

Lesen Sie unbedingt alle Sicherheitshinweise, bevor Sie dieses Produkt verwenden. TCL Overseas Marketing Limited übernimmt keine Verantwortung für Unfälle oder Schäden, die durch unbefugte Änderungen, Modifikationen oder unsachgemäßen Gebrauch des Produkts entstehen. Das Benutzerhandbuch finden Sie unter www.tcl.com auf der jeweiligen Produktseite im Bereich „Download“.

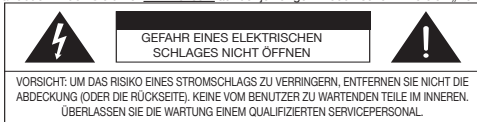

Das Blitzsymbol mit Pfeilspitze in einem gleichseitigen Dreieck soll den Benutzer auf das Vorhandensein nicht isolierter gefährlicher Spannungen innerhalb des Gehäuses des Produkts hinweisen, die so stark sein können, dass die Gefahr eines elektrischen Schlags besteht.



Das Ausrufezeichen in einem gleichseitigen Dreieck soll den Benutzer auf wichtige Betriebs- und Wartungsanweisungen in der dem Produkt beiliegenden Literatur hinweisen.



Dieses Symbol zeigt an, dass dieses Produkt eine doppelte Isolierung zwischen gefährlicher Netzspannung und für den Benutzer zugänglichen Teilen aufweist. Verwenden Sie bei Wartungsarbeiten nur identische Ersatzteile.

Warnungen

- Um das Risiko eines Brandes oder elektrischen Schlags zu verringern, setzen Sie dieses Produkt weder Regen noch Feuchtigkeit aus. Setzen Sie das Gerät keinen Wassertropfen oder -spritzern aus. Stellen Sie keine mit Flüssigkeiten gefüllten Gegenstände, wie z. B. Vasen, auf oder neben das Gerät.
- Das Produkt ist instabil, wenn es nicht ordnungsgemäß aufgestellt oder an der Wand befestigt ist. Befolgen Sie unbedingt die Anweisungen zur Wandmontage im Benutzerhandbuch, um Ihre Sicherheit zu gewährleisten.
- Setzen Sie die Batterien nicht übermäßiger Hitze wie Sonnenschein, Feuer usw. aus.
- Um die Gefahr des Erstickens zu vermeiden, halten Sie Kunststoffverpackungen von Haustieren, Babys und Kindern fern. Verwenden Sie Verpackungsbeutel nicht in Kinderbetten, Kinderwagen oder Laufställen.

Sicherheit

- Lesen Sie diese Anleitung** - Lesen Sie alle Sicherheits- und Bedienungshinweise, bevor Sie das Gerät in Betrieb nehmen.
- Bewahren Sie diese Anleitung auf** - Bewahren Sie die Sicherheits- und Bedienungsanweisungen zum späteren Nachschlagen auf.
- Beachten Sie alle Warnhinweise** - Beachten Sie alle Warnhinweise auf dem Produkt und in der Betriebsanleitung.
- Befolgen Sie alle Anweisungen** - Befolgen Sie alle Bedienungs- und Gebrauchsanweisungen.
- Verwenden Sie das Gerät nicht in der Nähe von Wasser** - Das Gerät sollte nicht in der Nähe von Wasser oder Feuchtigkeit verwendet werden, z. B. in einem feuchten Keller oder in der Nähe eines Schwimmbeckens o. ä..
- Reinigung nur mit einem trockenen Tuch.**
- Die Lüftungsöffnungen dürfen nicht blockiert werden.** Installieren Sie es gemäß den Anweisungen des Herstellers.
- Stellen Sie das Gerät nicht in der Nähe von Wärmequellen wie Heizkörpern, Heizregistern, Öfen oder anderen Geräten (einschließlich Verstärkern) auf, die Wärme erzeugen.**
- Umgehen Sie nicht den Sicherheitszweck eines gepolten oder geerdeten Steckers.** Ein gepolter Stecker hat zwei Zungen, von denen eine breiter als die andere ist. Ein geerdeter Stecker hat zwei Klängen und einen dritten Erdungszapfen. Die breite Klinge oder der dritte Zinken dienen Ihrer Sicherheit. Wenn der mitgelieferte Stecker nicht in Ihre Steckdose passt, wenden Sie sich an einen Elektriker, um die veraltete Steckdose auszutauschen.
- Schützen Sie das Netzwerk davor**, dass auf es getreten oder es eingeklemmt wird, insbesondere an Steckern, Steckdosen und an der Stelle, an der es aus dem Gerät austritt. Wenn das Kabel beschädigt ist, muss es durch ein spezielles Kabel ersetzt werden, das beim Hersteller oder seinem Kundendienst erhältlich ist.
- Verwenden Sie nur vom Hersteller angegebene Anbauteile/Zubehörteile.**
- Verwenden Sie nur den Wagen**, Ständer, das Stativ, die Halterung oder den Tisch, die vom Hersteller spezifiziert oder zusammen mit dem Gerät verkauft werden. o Umkippen.



- **Trennen Sie das Gerät bei Gewitter** oder bei längerer Nichtbenutzung vom Netz.
- **Überlassen Sie alle Wartungsarbeiten** qualifiziertem Servicepersonal. Das Gerät muss gewartet werden, wenn es in irgendeiner Weise beschädigt wurde, z. B. wenn das Netzkabel oder der Stecker beschädigt ist, wenn Flüssigkeit verschüttet wurde oder Gegenstände in das Gerät gefallen sind, wenn das Gerät Regen oder Feuchtigkeit ausgesetzt war, wenn es nicht normal funktioniert oder wenn es fallen gelassen wurde.
- **Dieses Gerät ist nicht** für den Gebrauch durch kleine Kinder oder unbeaufsichtigte Personen bestimmt. Kleine Kinder sollten beaufsichtigt werden, um sicherzustellen, dass sie nicht mit dem Gerät spielen.
- **Der Benutzer muss** jederzeit einen Mindestabstand von 20 cm zum Gerät einhalten.

Vorsicht

- Um einen elektrischen Schlag zu vermeiden, passen Sie den breiten Stecker in den breiten Schlitz ein und stecken Sie ihn vollständig ein.
- Stellen Sie keine Gefahrenquellen auf das Produkt (z. B. mit Flüssigkeit gefüllte Gegenstände, brennende Kerzen).
- Ziehen Sie das Netzkabel ab, um das Gerät auszuschalten, wenn es Störungen gibt oder nicht benutzt wird. Das Netzkabel muss leicht zu bedienen sein.
- Die Verwendung von Bedienelementen oder Einstellungen oder die Durchführung von Verfahren, die nicht in dieser Anleitung beschrieben sind, kann zu einer gefährlichen Strahlenbelastung oder einem anderen unsicheren Betrieb führen.
- Gerätekupplung als Trennvorrichtung verwendet wird, muss die Trennvorrichtung leicht bedienbar bleiben.
- Das Typenschild befindet sich an der Unterseite oder Rückseite des Produkts.
- Verwendung von Geräten in tropischen und gemäßigten Klimazonen.

Vorsichtsmaßnahmen für die Batterie

- Mischen Sie keine Batterien (alte und neue oder Kohle- und Alkalibatterien).
- Entsorgen Sie die Batterien nicht in Fässern oder Wasser.
- Recyceln oder entsorgen Sie die Batterien gemäß den staatlichen und örtlichen Richtlinien.
- Explosionsgefahr bei unsachgemäßem Austausch der Batterie. Ersetzen Sie sie nur durch den gleichen oder einen gleichwertigen Typ.
- Wenn die Fernbedienung längere Zeit nicht benutzt wird (mehr als einen Monat), nehmen Sie die Batterie aus der Fernbedienung heraus, damit sie nicht ausläuft.
- Wenn die Batterien auslaufen, wischen Sie das Auslaufen im Batteriefach ab und ersetzen Sie die Batterien durch neue.
- Halten Sie die Batterien von Hitze und Feuchtigkeit fern.
- Tragen oder lagern Sie Batterien nicht zusammen mit anderen metallischen Gegenständen. Andernfalls könnten die Batterien einen Kurzschluss verursachen, auslaufen oder explodieren.
- Laden Sie niemals eine Batterie auf, es sei denn, sie ist als wiederaufladbarer Typ gekennzeichnet.
- Wenn sich das Batteriefach nicht sicher schließen lässt, verwenden Sie das Gerät nicht mehr und halten Sie es von Kindern fern.

Entsorgung von Altgeräten und Batterien

Ihr Produkt wird mit hochwertigen Materialien und Komponenten entwickelt und hergestellt, die recycelt und wiederverwendet werden können.

Dieses Produkt kann Blei und Quecksilber enthalten. Die Entsorgung dieser Materialien kann aus Gründen des Umweltschutzes geregelt sein. Für Informationen zur Entsorgung oder zum Recycling wenden Sie sich bitte an Ihre örtlichen Behörden.

Dieses Produkt enthält Batterien:

- Nicht verbrennen. Die Batterien können bei Überhitzung explodieren.
- Für Informationen zur Entsorgung oder zum Recycling wenden Sie sich bitte an Ihre örtlichen Behörden.

VORSICHT: Es besteht Explosionsgefahr, wenn die Batterie durch einen falschen Typ ersetzt wird.

ACHTUNG: Ersetzen einer Batterie durch einen falschen Typ, der eine Sicherung ausschalten kann.

VORSICHT: Das Einlegen einer Batterie in ein Feuer oder einen heißen Ofen oder das mechanische Zerkleinern oder Zerschneiden einer Batterie kann zu einer Explosion führen.

VORSICHT: Wenn Sie eine Batterie in einer Umgebung mit extrem hohen Temperaturen aufbewahren, kann dies zu einer Explosion oder zum Auslaufen von brennbaren Flüssigkeiten oder Gasen führen.

VORSICHT: Eine Batterie, die einem extrem niedrigen Luftdruck ausgesetzt ist, kann zu einer Explosion oder zum Auslaufen von brennbaren Flüssigkeiten oder Gasen führen.

2 Willkommen

Herzlichen Glückwunsch zum Kauf Ihrer neuen TCL Soundbar! Nach dem Aufstellen und Anschließen können Sie eine hervorragende Klangqualität und ein hochmodernes Design erleben, das optimal zu Ihrem Home Entertainment-System passt. Wir empfehlen Ihnen, dieses Benutzerhandbuch zu lesen, das Ihnen hilft, das Produkt einfach und richtig einzurichten, anzuschließen und zu bedienen.

Fangen wir an.

Was ist in der Box?



Soundbar

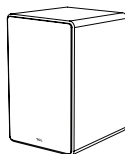

Subwoofer

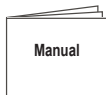

Handbuch



Fernbedienung



AC-Netzkabel x 2

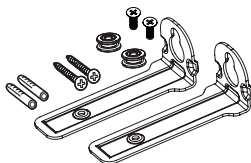

Wandmontageset
(für Soundbar)

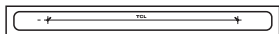

Vorlage für Wandmontage



Garantiekarte

Übersicht über die Soundbar

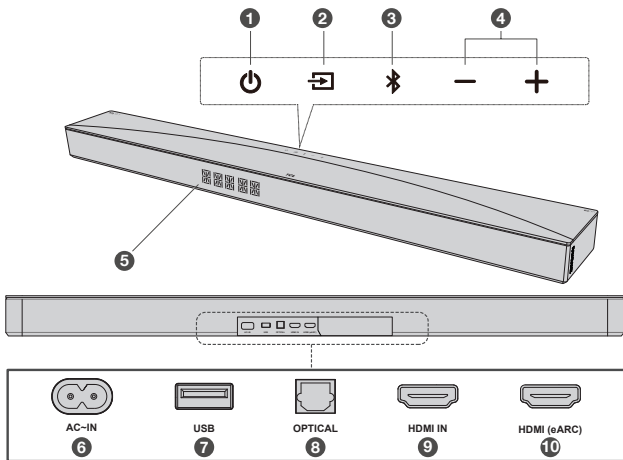

1 

Kurz drücken: Einschalten

Lang drücken: herunterfahren

2 

Kurz drücken: Eingangsquelle wechseln (HDMI eARC/
optisch/USB/Bluetooth/HDMI IN)

Lang drücken: Subwoofer-Kopplung aufrufen
(Wenn der Subwoofer nicht angeschlossen ist)

3 

Kurz drücken: Bluetooth-Modus auswählen

Lang drücken: Bluetooth-Kopplung

4 — / +

Drücken Sie, um die Lautstärke zu erhöhen oder zu verringern

5 **LED-Anzeige**

Zeigt den aktuellen Status und das Infrarotsignal der Fernbedienung an.

Empfangen Sie das Signal von der Fernbedienung.

6 **AC-Eingangsstromanschluss**

7 **USB-Typ-A-Anschluss**

8 **Optischer Eingangsanschluss**

9 **HDMI-Eingangsanschluss**

10 **HDMI eARC-Anschluss**

Anmerkungen:

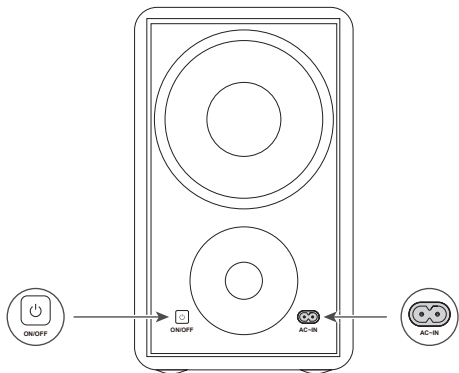

- **Werkseinstellungen wiederherstellen:** Drücken Sie die Tasten , + und — auf dem Bedienfeld der Soundbar gleichzeitig für 10 Sekunden, bis auf der LED-Anzeige „WERKSEINSTELLUNGEN WIEDERHERSTELLEN“ angezeigt wird. Danach schaltet sich die Soundbar automatisch aus und startet neu.

Überblick über den kabellosen Subwoofer



Kabelloser Subwoofer

Der Subwoofer wird bei der ersten Verwendung automatisch mit der Soundbar gekoppelt. Falls ein Problem auftritt, führen Sie die folgenden Schritte aus, um ihn manuell zu koppeln:

1. Drücken und halten Sie die Taste  auf dem Subwoofer für 3 Sekunden, bis ein gelbes Licht auf der Taste  zu blinken beginnt.
2. Drücken und halten Sie die Taste  auf der Soundbar für 10 Sekunden, bis die LED-Anzeige auf der Soundbar „KOPPLUNG EINSTELLEN“ an zeigt.
3. Nach einer Weile leuchtet die Subwoofer-LED dauerhaft. Der Subwoofer ist nun mit der Soundbar verbunden.

Einrichten Ihres Soundbar-Systems

Hinweise

- Vergewissern Sie sich, dass Sie alle Sicherheitshinweise gelesen haben, bevor Sie die Soundbar an der Wand montieren.
- Achten Sie darauf, dass Sie die vom autorisierten Hersteller gelieferten oder angegebenen Schrauben verwenden.
- TCLübernimmt keine Verantwortung für Unfälle oder Schäden, die durch unsachgemäße Wandmontage und Schraubeninstallation oder unzureichende Wandstärke usw. verursacht werden.
- Für die Installation ist zusätzliches Werkzeug (nicht im Lieferumfang enthalten) erforderlich.
- Sie können Ihre Soundbar unterhalb der Mitte Ihres Fernsehers aufstellen oder an der Wand montieren.

Positionieren Sie Ihre Soundbar und Ihren Subwoofer

Der ideale Platz für die Soundbar ist mittig unter Ihrem Fernseher.

Es wird empfohlen, die Soundbar oben auf dem Schrank und direkt unterhalb der Mitte des Fernsehers zu platzieren. Der Abstand zwischen dem Subwoofer und der Soundbar sollte weniger als 3 Meter betragen.

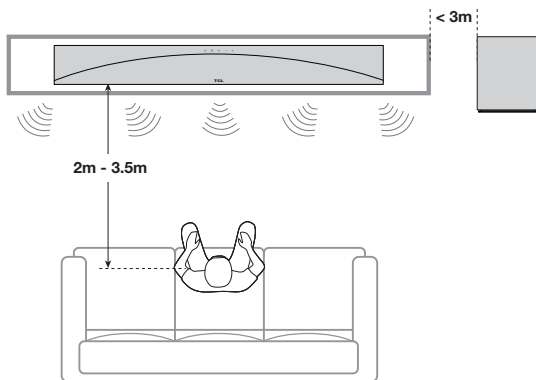

Befestigen Sie Ihre Soundbar an der Wand

- 1 Positionieren Sie die mitgelieferte Schablone für die Wandmontage an der Wand.
Achten Sie darauf, dass die Schablone für die Wandhalterung mindestens 5 cm unterhalb der Mitte des Fernsehers liegt.
- 2 Verwenden Sie eine Wasserwaage, um sicherzustellen, dass die Schablone für die Wandmontage genau positioniert ist.
- 3 Verwenden Sie das Klebeband, um die Schablone für die Wandmontage fest an die Wand zu kleben.

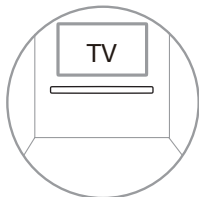

- 4 Markieren Sie an der Wand jede Markierung auf der Schablone durch die Befestigungslöcher.
- 5 Entfernen Sie die Schablone für die Wandmontage.
- 6 Bohren Sie an jeder Markierung an der Wand Schraubenlöcher.

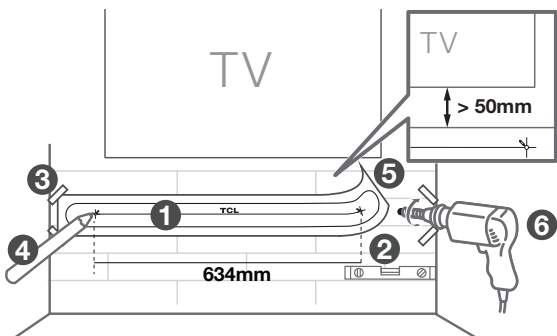

- 7 Setzen Sie die Dübel in die Löcher an der Wand ein.
- 8 Schrauben Sie die mitgelieferten Schrauben der Wandhalterungen in die Bohrungen der Wandanker.
- 9 Die Schrauben in die Wand schrauben.
- 10 Die Halterung einsetzen und die Schraube festziehen.
- 11 Nehmen Sie die Soundbar und befestigen Sie sie an den Schrauben an der Wand, so wie Sie es mit einem Bild machen würden. Vergewissern Sie sich, dass alles fest sitzt.

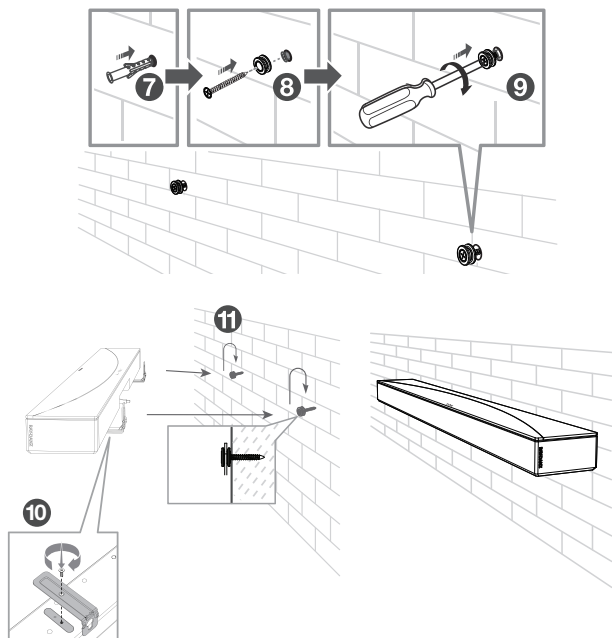

Hinweise

- Stellen Sie Ihre Soundbar nicht an einem Ort auf, der direktem Sonnenlicht, Hitze, Feuer oder Feuchtigkeit ausgesetzt ist. Nur geeignet für die Montage in einer Höhe von < 200 cm

Einsetzen/Ersetzen der Batterien der Fernbedienung

Warnungen

- Explosionsgefahr bei unsachgemäßem Austausch der Batterie. Ersetzen Sie sie nur durch den gleichen oder einen gleichwertigen Typ.

Vorsicht

- Die Batterie enthält Perchlorat, behandeln Sie sie mit Vorsicht. Informationen finden Sie unter www.dtsc.ca.gov/hazardouswaste/perchlorate.
- 1 Öffnen Sie das Batteriefach und entfernen Sie ggf. die alten Batterien.
 - 2 Legen Sie zwei neue AAA-Batterien mit der richtigen Polarität (+/-) in das Batteriefach ein.
 - 3 Schließen Sie das Batteriefach.

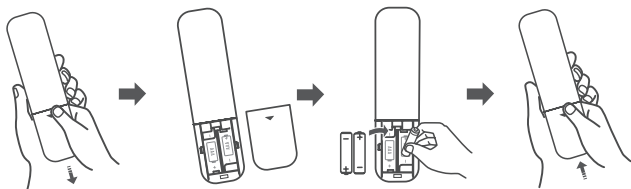

Die Einrichtung ist abgeschlossen. Ihre Soundbar ist nun einsatzbereit. Weitere Informationen über den Zugriff auf die verschiedenen Verbindungsoptionen Ihrer Soundbar finden Sie im folgenden Kapitel.

Übersicht über die Fernbedienung

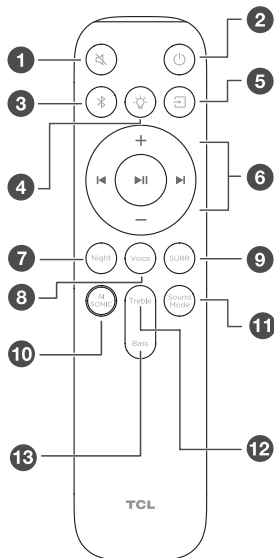

- 1 Kurz drücken: Stummschaltung/Stummschaltung aufheben
- 2 Kurz drücken: Einschalten
Langes Drücken: Ausschalten
- 3 Langes Drücken: Bluetooth-Kopplung
Kurz drücken: Bluetooth-Modus auswählen
- 4 Kurz drücken: Wechsel zwischen verschiedenen Helligkeitsstufen der LED-Anzeige
Langes Drücken: Umschalten LED-Licht ein oder aus
- 5 Kurz drücken: Eingangsquelle wechseln
HDMI eARC/Optisch/USB/Bluetooth/HDMI IN

- ⑥ + Lautstärke erhöhen
 - Lautstärke reduzieren
 - ▣ Abspielen der vorherigen Musik
 - ▣ Abspielen der nächsten Musik
 - ▣ Musik abspielen/pausieren. ▣ lange drücken, um das VFD zu aktivieren, und zweimal scrollen, um die Informationen „Quelle ① +Audioformat ②“ anzuzeigen
- ⑦ Drücken Sie diese Taste, um den Night Mode (Nachtmodus) EIN- oder AUS
- ⑧ Drücken Sie diese Taste, um den Voice Enhance Mode (Sprachverstärkungsmodus) ein- oder auszuschalten
- ⑨ Drücken Sie diese Taste, um den Surround Enhance Mode (Surround-Verstärkungsmodus) EIN- oder AUSZUSCHALTEN
- ⑩ Drücken Sie kurz, um das KI-Schallwellenanpassungsmenü aufzurufen. Drücken Sie kurz + / - , um zwischen den verschiedenen KI-Klangadaption zu wechseln: Position 1/Position 2/Position 3/Aus
- ⑪ Kurz drücken: Eingangstonmodus umschalten Standard/Filme/Musik/Sprache/Spiele/Sport
- ⑫ Kurz drücken, um den Höhen-Soundeffekt anzupassen Mit den Tasten + / - können Sie die Höhen erhöhen oder verringern
- ⑬ Kurz drücken, um den Basseffekt anzupassen Verwenden Sie die Tasten + / - , um den Bass zu erhöhen oder zu verringern

Hinweis:

① Quelle: HDMI eARC/Optical/USB/Bluetooth/HDMI IN/AirPlay Ready

② Audioformat: PCM AUDIO/DOLBY SURROUND/DOLBY ATMOS/DTS/DTS HD/DTS:X usw.

Diese Soundbar kann vollständig über die TCL Home App gesteuert werden, einschließlich Stromversorgung, Lautstärke, Eingangsumschaltung, Effekte, KI-Schallwellenanpassung usw. Nutzen Sie die TCL Home App, um weitere intelligente Funktionen zu entdecken.

Bitte laden Sie die neueste Version aus dem App Store herunter.



TCL Home-App
Ihr TCL Smart Hub
Jetzt herunterladen!

3 Schließen Sie Ihr Soundbar-System an

Nachdem Sie die Position der Soundbar festgelegt haben, können Sie sie an Ihr Fernsehgerät oder andere Geräte anschließen und den Ton über die Soundbar hören. Stellen Sie sicher, dass Sie den Ton Ihres Fernsehers oder Geräts stummgeschaltet haben. Weitere Informationen finden Sie im Benutzerhandbuch Ihres Fernsehers oder Geräts.

Anschließen mit dem HDMI-Kabel

Hinweis

- Vergewissern Sie sich, dass Ihr Fernseher oder Gerät die HDMI (eARC/ARC)-Funktion unterstützt. Informationen dazu finden Sie im Benutzerhandbuch Ihres Fernsehers oder Geräts.

Schließen Sie ein Ende des HDMI-Kabels an den HDMI eARC-Eingang Ihrer Soundbar und das andere Ende an den HDMI (eARC/ARC)-Ausgang Ihres Fernsehers oder Geräts an.

Um das bestmögliche Audioerlebnis mit dem HDMI-Kabel zu erhalten, befolgen Sie die unten angegebenen Schritte:

Für TCL TV:

- 1 Verbinden Sie das HDMI-Kabel von der HDMI (eARC)-Schnittstelle an der Soundbar mit der HDMI (eARC/ARC)-Schnittstelle am Fernsehgerät.
- 2 Aktivieren Sie die CEC-Funktion in den Einstellungen des TCL-Fernsehers. (Anweisungen finden Sie im Benutzerhandbuch des Fernsehers)

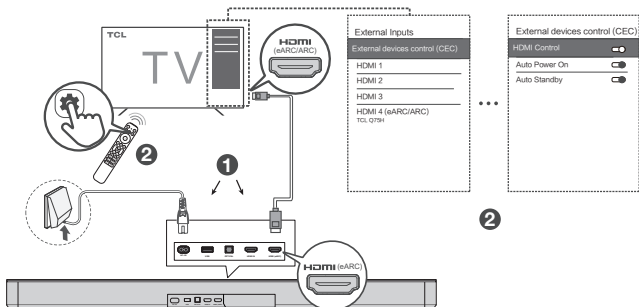

Für andere TV-Marken:

- ① Verbinden Sie das HDMI-Kabel von der HDMI (eARC)-Schnittstelle an der Soundbar mit der HDMI (eARC/ARC)-Schnittstelle am Fernsehgerät.
- ② Aktivieren Sie die CEC-Funktion in den Einstellungen des Fernsehers.

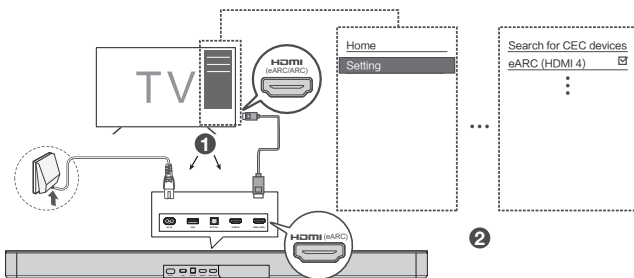

- ★ Die Bezeichnung der CEC-Funktion (Consumer Electronic Control) kann sich je nach Fernsehgerätehersteller unterscheiden. Diese Funktion kann als CEC, Anynet+, SimpLink, BRAVIA Link, EasyLink oder VIERA Link bezeichnet werden. Weitere Informationen finden Sie im Benutzerhandbuch Ihres Fernsehers.

TCL-Tutti-Chor

Nach dem Anschließen der Soundbar erscheint das Menü „TV+Soundbar“ auf dem Fernseher.

Einstellungen → Anzeige & Ton → Audioausgabe → Eingebaute Lautsprecher + Soundbar (HDMI)

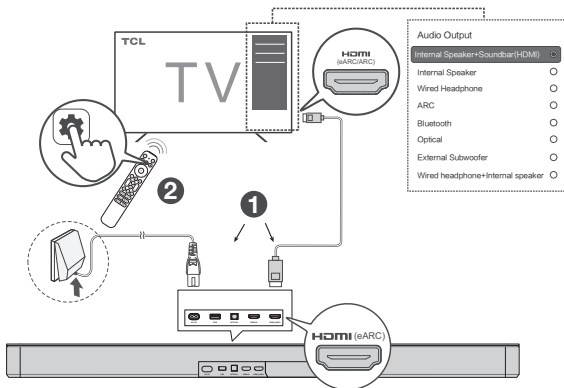

Hinweis:

- Die angezeigten Informationen können je nach TV-Modell variieren.
- Diese Funktion ist mit einigen TCL-Fernsehern kompatibel (für bestimmte Modelle besuchen Sie bitte die offizielle Website von TCL). Die Bedienungsmethode kann bei verschiedenen Fernsehgeräten unterschiedlich sein.
- Die neueste Version der TCL Tutti Choral TV-Modellkompatibilitätsliste finden Sie auf der Website.



Diese Funktion ist auf einigen TCL-Fernsehern und einigen TCL-Modellen verfügbar.

Verbindung mit dem optischen Kabel

- 1 Entfernen Sie bei Bedarf die Schutzkappen vom optischen Kabel.
- 2 Schließen Sie das eine Ende des optischen Kabels an den optischen Eingangsanschluss Ihrer Soundbar und das andere Ende an den optischen Ausgangsanschluss Ihres Fernsehers oder Geräts an.

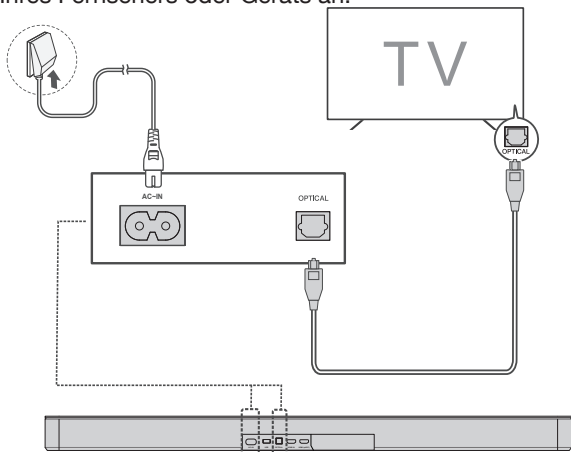

Hinweis

- Wenn die Soundbar keinen Ton ausgibt, versuchen Sie, den PCM-Signalausgang an Ihrem Fernseher oder Gerät zu aktivieren. PCM wird bei den meisten Geräten zur Umwandlung analoger Audiosignale in digitale Audiosignale verwendet. Weitere Informationen zur Aktivierung des PCM-Signalausgangs finden Sie im Benutzerhandbuch Ihres Fernsehers oder Geräts.

Anleitung zum Einrichten Ihrer Soundbar mit einem optischen Kabel



Biegen oder knicken Sie das optische Kabel (SPDIF) nicht, da es zerbrechlich ist und leicht beschädigt und gebrochen werden kann.

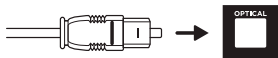

Um das bestmögliche Audioerlebnis zu erhalten, verwenden Sie das optische Kabel:

- 1 Drücken Sie die Home-Taste auf Ihrer TCL TV-Fernbedienung.
- 2 Navigieren Sie unter Einstellungen zur Option Audio.
- 3 Ändern Sie die TV-Einstellungen so, dass der TV-Ton wiedergegeben wird Ausgabe vom Lautsprechersystem. Abhängig von Ihrem Fernsehgerät wird dies möglicherweise automatisch eingestellt, wenn Sie das Lautsprechersystem anschließen. Bitte beachten Sie die Bedienungsanleitung des Fernsehers.

Hinweise

- *Verschiedene Geräte können unterschiedliche Menüoptionen haben.*
- *Geräte wie Blu-ray-Player, Set-Top-Boxen usw. sind ebenfalls geeignet.*



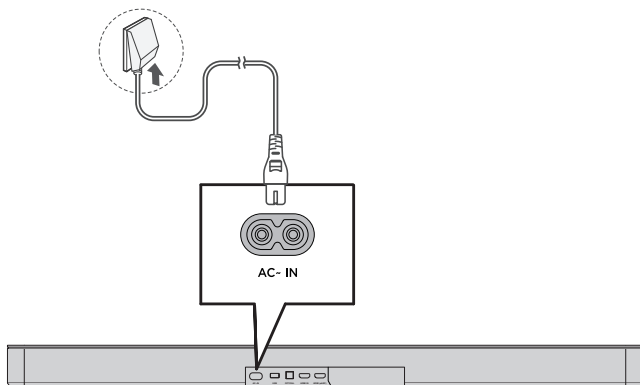

Verbinden Sie Ihre Soundbar mit dem Stromnetz

- 1 Vergewissern Sie sich, dass Sie alle anderen Verbindungen hergestellt haben, bevor Sie die Soundbar an das Stromnetz anschließen.
- 2 Vergewissern Sie sich, dass die Spannung der Stromversorgung den Sicherheitsstandards Ihres Landes entspricht (siehe „Technische Daten“ auf Seite 36).
- 3 Schließen Sie ein Ende des mitgelieferten Netzkabels an den Netzeingang Ihrer Soundbar und das andere Ende an die Steckdose an der Wand an.



Verbinden Sie die Soundbar mit Ihrem Bluetooth-Gerät

Hinweise

- Vergewissern Sie sich, dass Ihr drahtloses Gerät die Bluetooth-Funktion unterstützt.
 - Die Reichweite zwischen der Soundbar und Ihrem Bluetooth-Gerät beträgt etwa 10 Meter (ohne Hindernisse zwischen dem Bluetooth-Gerät und der Soundbar).
- 1 Drücken Sie .
 - 2 Drücken Sie .
 - 3 Halten Sie die Taste  auf der Fernbedienung oder die Taste  auf der Soundbar gedrückt.
➔ Auf der LED-Anzeige erscheint „GEKOPPELT WIRD“. Die Soundbar ist kopplungsbereit.
 - 4 Schalten Sie das Bluetooth-Gerät ein und stellen Sie sicher, dass es sich im Pairing mode (Kopplung-Modus) befindet.
 - 5 Wählen Sie **TCL Q75H**.
➔ Die LED-Anzeige zeigt „VERBUNDEN“ an. Die Kopplung ist erfolgreich.
 - 6 Wiederholen Sie Schritt 3, um andere Geräte zu koppeln.

Hinweis

- Wenn **TCL Q75H** auf Ihrem Bluetooth-Gerät nicht finden können, halten Sie bitte  auf der Fernbedienung gedrückt. Das LED-Display zeigt „GEKOPPELT WIRD“ an. Die Soundbar wechselt nun in den pairing mode (Kopplung-Modus).

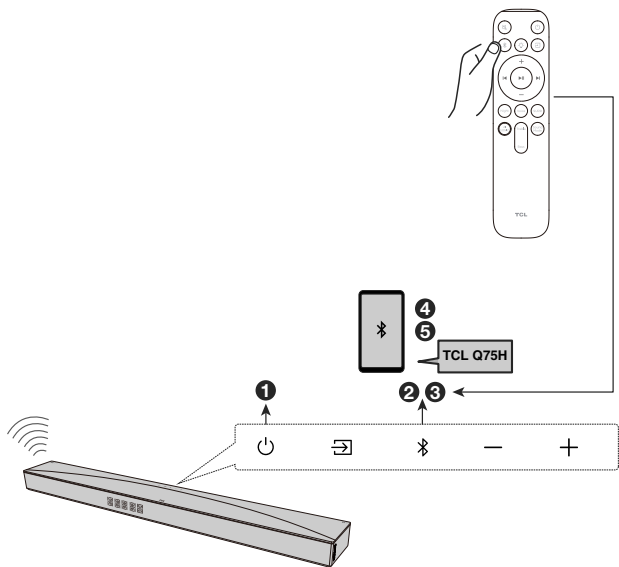

Audio-Streaming mit Apple AirPlay

Diese Soundbar unterstützt den setup mode (Einstellung-Modus) „WAC (Konfiguration des drahtlosen Zubehörs)“ von Apple.

Im WAC setup mode (WAC-Einstellung-Modus) können Sie es automatisch mit demselben Netzwerk wie Ihr ios-Gerät verbinden.

- 1 Schalten Sie die Soundbar ein.
- 2 Drücken und halten Sie die Kombinationstasten: „Power (Stromversorgung)“ & „Vol-“ & „Vol+“ gleichzeitig auf der Oberseite der Soundbar.
- 3 Rufen Sie das Wi-Fi-Menü unter „Settings (Einstellungen)“ auf Ihrem IOS-Gerät.
- 4 Wählen Sie „TCL Q75H“ unter „SET UP NEW AIRPLAY SPEAKER... (NEUEN AIRPLAY-LAUTSPRECHER EINRICHTEN...)“.
- 5 Befolgen Sie zum Abschluss die Anweisungen auf dem Bildschirm Einrichtungsprozess.

Wenn die Verbindung hergestellt ist, zeigt die LED-Anzeige der Soundbar „WIFI VERBUNDEN“ an.

Jetzt können Sie AirPlay von jedem IOS-Gerät im selben Netzwerk genießen.

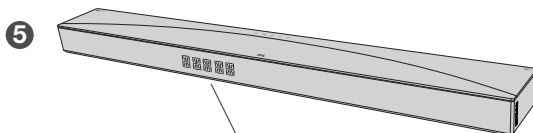
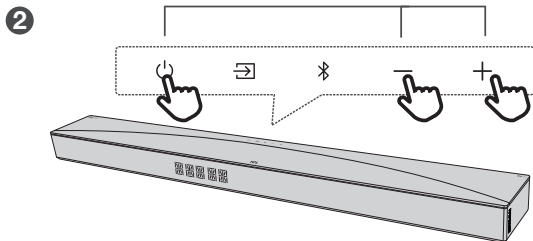
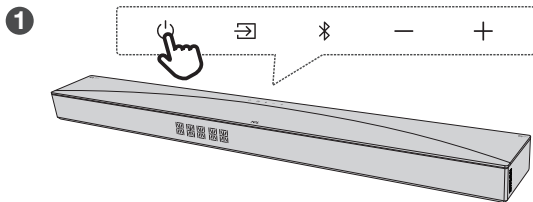

WIFI CONNECTED

4 Verwenden Sie Ihr Soundbar-System

Verwenden Sie Ihre Soundbar mit dem oberen Bedienfeld oder der Fernbedienung

1 Vergewissern Sie sich, dass die Soundbar ordnungsgemäß mit dem Stromnetz und den Quellen verbunden ist.

2 Drücken Sie  auf dem oberen Bedienfeld Ihrer Soundbar oder auf der Fernbedienung, um zur richtigen Quelle zu wechseln.

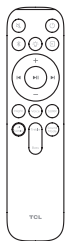

Die LED-Anzeige der Soundbar zeigt die verschiedenen Funktionen der Soundbar an.

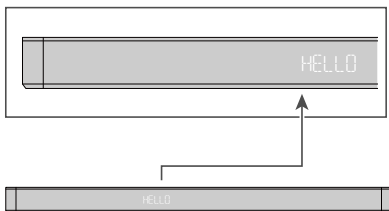

	Soundbar-Status	LED-Anzeigestatus
Stromversorgung	Einschalten Ausschalten	HELLO STDBY / SLEEP
Quelle	HDMI eARC/ARC Optisch USB Bluetooth HDMI-Eingang	HDMI EARC OPT USB BT HDMI IN
Bluetooth	Searching Mode (Suchmodus) (blinkend) Pairing Mode (Kopplungsmodus)	BT PAIRING
Lautstärkesteuerung	Lautstärkeniveau Minimale Lautstärke erreicht Maximale Lautstärke erreicht Stumm	V 36 MIN MAX MUTE
Audio Einstellungen	Bass (+/-) Hohe Töne (+/-) Sprachverbesserung Surround-Sound-Verbesserung AI SONIC Direkte Nacht	BAS LOW / BAS MEDIUM / BAS HIGH TRE LOW / TRE MEDIUM / TRE HIGH VOICE ON / VOICE OFF SURR ON / SURR OFF POSITION 1 / POSITION 2 / POSITION 3 / OFF PASS THROUGH / -X- & PASS THROUGH NIGHT ON / NIGHT OFF
Klangmodus	Standard/Filme/ Musik/Sprache/Spiele/Sport	STANDARD MOVIE MUSIC VOICE GAME SPORTS
Licht	Beleuchtungseinstellungen	LIGHT 1 / LIGHT 2 / LIGHT 3

Hinweis: Wenn nach dem Einschalten Ihrer Soundbar innerhalb von 10 Sekunden keine Bedienung an der Soundbar oder der Fernbedienung erfolgt, schalten sich alle LED-Anzeigen an der Soundbar aus und leuchten wieder auf, wenn die Bedienung wieder aufgenommen wird.

Tipp: Mit der Fernbedienung können Sie weitere Funktionen nutzen (siehe „Übersicht über die Fernbedienung“ auf Seite 16).

Hören Sie Musik von Ihrem Bluetooth-Gerät

- 1 Stellen Sie sicher, dass Ihr Gerät A2DP und/oder AVRCP unterstützt. Informationen dazu finden Sie in den technischen Daten Ihres Geräts.
- 2 Koppeln Sie Ihr Bluetooth-Gerät mit der Soundbar (siehe „Verbinden Sie die Soundbar mit Ihrem Bluetooth-Gerät“ auf Seite 25).
- 3 Starten Sie die Wiedergabe von Musik, die auf Ihrem Bluetooth-Gerät gespeichert ist, über die Soundbar.
 - Wenn Ihr Bluetooth-Gerät A2DP unterstützt, können Sie zwar Musik hören, aber die Wiedergabe nicht steuern.

Wenn Ihr Bluetooth-Gerät AVRCP unterstützt, können Sie Musik hören und die Musikwiedergabe mit der Fernbedienung steuern. Drücken Sie die mittlere Taste, um die Musikwiedergabe anzuhalten oder fortzusetzen. Drücken Sie die linke/rechte Taste, um zum vorherigen/nächsten Titel zu springen.

Hinweis

- Die Reichweite zwischen der Soundbar und Ihrem Bluetooth-Gerät beträgt etwa 10 Meter (ohne Hindernisse zwischen dem Bluetooth-Gerät und der Soundbar).

Verwenden Sie das USB-Kabel oder das Gerät für die Musikwiedergabe

- Drücken Sie die Wiedergabe/Pause-Taste auf der Fernbedienung, um die Musik anzuhören/anzuhalten/fortzusetzen.
- Drücken Sie die Links/Rechts-Tasten der Fernbedienung, um zum vorherigen oder nächsten Titel zu springen.
- Drücken Sie die Auf-/Ab-Taste, um die Lautstärke zu erhöhen oder zu verringern.

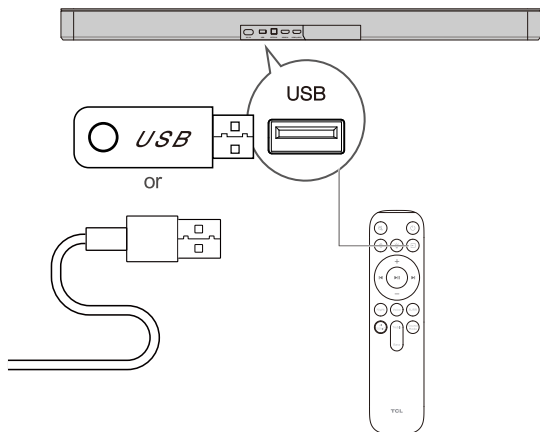

Hinweis

- Diese Soundbar unterstützt USB-Geräte mit bis zu 128 GB Speicher und die unterstützten Dateiformate sind MP3, WMA, WAV und FLAC.
- Die Musik in den Ordnern des USB-Geräts sollte sich innerhalb von 5 (einschließlich 5) Verzeichnisebenen befinden. Andernfalls kann die Soundbar die Musik nicht erkennen.

5 Software-Update

TCL stellt möglicherweise in Zukunft Firmware-Updates für das Soundbar-System bereit.

Wenn Updates verfügbar sind, können Sie Ihre Soundbar aktualisieren, indem Sie ein USB-Laufwerk anschließen oder TCL HOME verwenden. Die Anwendung aktualisiert die Firmware online.

Online-Update

Befolgen Sie die Anweisungen im Bild unten, um die Firmware in der TCL HOME-App zu aktualisieren.

Hinweis

- Die angezeigte Meldung kann variieren.
- Bitte beenden Sie die TCL HOME-Anwendung während des Aktualisierungsvorgangs nicht.



1



2

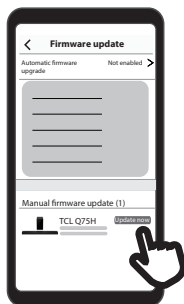

3

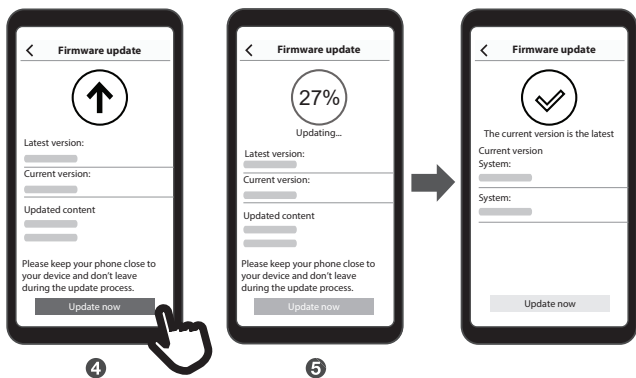

USB-Update

Anforderungen:

- TCL-Soundbar
- Mit dem Internet verbundener Computer
- Ein als FAT/FAT32 formatiertes USB-Speichergerät mit mindestens 100 MB freiem Speicherplatz.

Hinweis: Bitte löschen Sie alle Dateien und Ordner auf dem USB-Speichergerät (das USB-Speichergerät sollte danach leer sein).

Update-Vorgang:

- Suchen Sie die neueste Update-Datei für Ihr TCL und laden Sie sie herunter. TCL unterstützt Soundbar auf der Website (www.TCL.com -> Support). Es ist wichtig, die richtige Datei für Ihr spezifisches Modell zu verwenden.
- Verschieben oder kopieren Sie die heruntergeladenen Dateien auf ein formatiertes und leeres USB-

Speichergerät. Sobald der Vorgang abgeschlossen ist, sollte sich eine Datei mit dem Namen „UPG“ in befinden USB-Stick.

- C. Führen Sie die folgenden Schritte aus, um die TCL-Soundbar zu aktualisieren:

Schritt 1: Ziehen Sie das Netzkabel ab und schließen Sie es wieder an. Starten Sie dann die Soundbar neu.

Schritt 2: Schalten Sie die Soundbar in den USB-Modus und schließen Sie das USB-Speichergerät an.

Schritt 3: Das System führt automatisch ein Upgrade durch und Sie können den Update-Vorgang anhand der Soundbar-LED erkennen.

Schritt 4: Die Soundbar wird nach Abschluss der Aktualisierung neu gestartet und der gesamte Aktualisierungsvorgang dauert etwa 3 Minuten.

Nachdem das Upgrade abgeschlossen ist, entfernen Sie bitte das USB-Speichergerät von der Soundbar.

WICHTIG:

1. Entfernen Sie während des Aktualisierungsvorgangs NICHT das USB-Speichergerät, ziehen Sie nicht das Netzkabel ab und schalten Sie die Soundbar nicht aus.
2. Wenn das Upgrade nicht erfolgreich ist und die LED-Anzeige „UPGRADE FEHLGESCHLAGEN“ anzeigt, ziehen Sie bitte das Netzkabel und das USB-Gerät ab und wiederholen Sie dann die oben genannten Schritte, um die Soundbar erneut zu aktualisieren.

6 Spezifikationen

Produktname

5.1.2KanalDolby AtmosSoundbar mit kabellosem Subwoofer

Soundbar

- Stromversorgung: AC 100–240 V ~ 50/60 Hz
- USB: 5 V $\overline{=}$ Max. 500 mA
- Stromverbrauch: 58W
- Stromverbrauch im Standby-Modus (nach längerer Zeit)
Halten Sie die Power (Ein/Aus)-Taste 3 Sekunden lang gedrückt): <0,5 W
- Stromverbrauch im Standby-Modus (wenn die TCL Home APP eingeschaltet ist, hat die Soundbar 19 Minuten lang keinen Signaleingang oder Audioausgang: < 2 W
- Impedanz: 8 Ω
- Frequenzgang: 180Hz-20KHz
- Abmessungen (WxHxD): 1054 x 68 x 123,5 mm
- Gewicht: 5,62 kg
- Betriebstemperatur: 0°C - 45°C
- Bluetooth-Frequenzbereich: 2400 – 2483,5MHz
- Bluetooth-Sendeleistung: <13dBm (EIRP)
- Wi-Fi-Netzwerk: IEEE 802.11 a/b/g/n/ac (2,4GHz/5GHz)
- 2,4G-Wi-Fi-Frequenzbereich: 2412 – 2472MHz
- 2,4G-Wi-Fi-Sendeleistung: <20dBm (EIRP)
- 5G-Wi-Fi-Frequenzbereich: 5,15 – 5,35GHz, 5,470 – 5,725GHz, 5,725 – 5,825GHz
- 5G-Wi-Fi-Sendeleistung: <23dBm (EIRP)
- 2.4G Kabellos-Frequenzbereich: 2406 - 2474MHz
- 2.4G Kabellose Sendeleistung: <10dBm (EIRP)

Kabelloser Subwoofer

- Stromversorgung: AC 100-240V~50/60Hz
- Stromverbrauch: 40W
- Standby mode (Standby-Modus)-Stromverbrauch: <0,5W
- Standby mode (Standby-Modus)-Stromverbrauch (wenn der Subwoofer 2 Minuten lang keinen Signaleingang oder -ausgang hat), T-Home APP ist eingeschaltet: < 2W

- Impedanz: 4Ω
- Frequenzgang: 40Hz-180Hz
- Frequenzbereich: 2406MHz-2474MHz
- Maximale Sendeleistung: 10dBm
- Abmessungen (WxHxD): 220 x 368,66 x 275 mm
- Gewicht: 6,38 kg

Bluetooth

- Bluetooth-Version: 5.1, Bluetooth-Profil – unterstützt Bluetooth-Stereo (Advanced Audio Distribution Profile – A2DP; Audio Video Remote Control Profile – AVRCP)
- Frequenzbereich: 2400MHz-2483,5MHz
- Maximale Sendeleistung: 13dBm

Fernbedienung

- Entfernung/Winkel: 6 m/30°
- Batterietyp: 1,5 V AAA-Batterie x 2, vom Benutzer austauschbar.

Geeignet für 5G Wi-Fi-Geräte

Geräte, die im 5150-5350-MHz-Band betrieben werden, sind nur für die Verwendung in Innenräumen geeignet, um das Risiko schädlicher Störungen bei mobilen Satellitensystemen mit Gleichkanal zu verringern.

* Der Betrieb bei 5150–5350MHz ist auf die Verwendung in Innenräumen beschränkt nur.

	BE	BG	CZ	DK	DE	EE	IE
	EL	ES	FR	HR	IT	CY	LV
	LT	LU	HU	MT	NL	AT	PL
	PT	RO	SI	SK	FI	SE	UK (NI)

7 Hinweis

Konformitätserklärung

Hiermit erklärt TCL Overseas Marketing Limited, dass der Funkanlagentyp Soundbar der Richtlinie 2014/53/EU entspricht.



Der vollständige Text der EU-Konformitätserklärung ist unter der folgenden Internetadresse verfügbar: <http://www.tcl.com> Gehen Sie zu Support und geben Sie den Modellnamen ein.

Entsorgung Ihres alten Produkts und Ihrer Batterie



Ihr Produkt wird mit hochwertigen Materialien und Komponenten entwickelt und hergestellt, die recycelt und wiederverwendet werden können.



Dieses Symbol auf einem Produkt bedeutet, dass das Produkt unter die europäische Richtlinie 2012/19/EU fällt.



Dieses Symbol bedeutet, dass das Produkt eine Batterie enthält, die unter die europäische Richtlinie 2013/56/EU fällt.

die nicht über den normalen Hausmüll entsorgt werden können. Informieren Sie sich über das örtliche System zur getrennten Sammlung von Elektro- und Elektronikgeräten und Batterien. Befolgen Sie die örtlichen Vorschriften und

entsorgen Sie das Produkt und die Batterien niemals mit dem normalen Hausmüll. Die ordnungsgemäße Entsorgung von Altgeräten und Batterien trägt dazu bei, negative Folgen für die Umwelt und die menschliche Gesundheit zu vermeiden.

Entfernen Sie die Einwegbatterie

Um die Einwegbatterien zu entfernen, lesen Sie bitte den Abschnitt „Einlegen/Ersetzen der Fernbedienungs-batterie“.

Umweltschutz und Nachhaltigkeit

Wir haben alle unnötigen Verpackungen weggelassen und achten darauf, dass sie umweltfreundlich und nachhaltig sind.

Markenzeichen

Dolby Atmos

Dolby, Dolby Atmos, and the double-D symbol are registered trademarks of Dolby Laboratories Licensing Corporation. Manufactured under license from Dolby Laboratories. Confidential unpublished works. Copyright © 2012-2024 Dolby Laboratories. All rights reserved.

Bluetooth®

The Bluetooth® word mark and logos are registered trademarks owned by Bluetooth SIG, Inc. and any use of such marks by TTE Corporation is under license. Other trademarks and trade names are those of their respective owners.

dts x™

For DTS patents, see <http://xperi.com/dts-patents/>. Manufactured under license from DTS Licensing Limited. DTS, DTS:X, and the DTS:X logo are registered trademarks or trademarks of DTS, Inc. in the United States and other countries. © 2024 DTS, Inc. ALL RIGHTS RESERVED.

HDMI™ HIGH-DEFINITION MULTIMEDIA INTERFACE

Die Begriffe HDMI, HDMI High-Definition Multimedia Interface, HDMI-Aufmachung (HDMI Trade Dress) und die HDMI-Logos sind Marken oder eingetragene Marken von HDMI Licensing Administrator, Inc.



Works with

Apple AirPlay

Apple, AirPlay, Apple Home, and Apple TV are trademarks of Apple Inc., registered in the U.S. and other countries and regions.



The Wi-Fi CERTIFIED Logo is a trademark of Wi-Fi Alliance®.

8 FAQ

Keine Leistung

- Vergewissern Sie sich, dass das Netzkabel und der Netzanschluss richtig angeschlossen sind.
- Vergewissern Sie sich, dass die Stromversorgung vorhanden ist.
- Vergewissern Sie sich, dass die Soundbar eingeschaltet ist.

Kein Ton

- Vergewissern Sie sich, dass das Audiokabel mit der Soundbar und Ihrem Gerät verbunden ist.
- Vergewissern Sie sich, dass Sie die richtige Quelle ausgewählt haben.
- Drücken Sie die Aufwärtstaste, um die Lautstärke zu erhöhen.
- Vergewissern Sie sich, dass die Soundbar nicht stummgeschaltet ist.

Tiefe Stimme

- Verwenden Sie die Fernbedienung, um die Lautstärke einzustellen.

Die Fernbedienung funktioniert nicht.

- Vergewissern Sie sich, dass Sie die richtige Quelle ausgewählt haben.
- Vergewissern Sie sich, dass der Abstand zwischen der Fernbedienung und der Soundbar innerhalb der Betriebsreichweite liegt.
- Vergewissern Sie sich, dass die Batterie richtig eingelegt ist und funktioniert.
- Stellen Sie sicher, dass sich die Fernbedienung in der

Nähe des Fernbedienungssensors der Soundbar befindet.

Ich höre einen verzerrten Ton.



- Vergewissern Sie sich, dass alle Kabel richtig angeschlossen sind.
- Vergewissern Sie sich, dass Sie die richtige Quelle ausgewählt haben.
- Vergewissern Sie sich, dass das Fernsehgerät stummgeschaltet ist, wenn Sie den Ton über das Fernsehgerät wiedergeben.

Ich kann den Bluetooth-Namen dieser Soundbar auf meinem Bluetooth-Gerät nicht finden.

- Stellen Sie sicher, dass die Bluetooth-Funktion aktiviert ist und auf der LED-Anzeige „GEKOPPELT WIRD“ angezeigt wird. Wenn die LED-Anzeige nichts anzeigt, drücken Sie lange die Bluetooth-Taste auf der Fernbedienung, um sicherzustellen, dass die LED-Anzeige „GEKOPPELT WIRD“ anzeigt.
- Vergewissern Sie sich, dass die Soundbar mit Ihrem Bluetooth-Gerät gekoppelt ist.

Wie passt der Subwoofer zur Soundbar?

Der Subwoofer wird bei der ersten Verwendung automatisch mit der Soundbar gekoppelt. Falls ein Problem auftritt, führen Sie die folgenden Schritte aus, um ihn manuell zu koppeln:

- Drücken und halten die Taste  auf dem Subwoofer für 3 Sekunden, bis ein gelbes Licht auf der Taste  zu blinken beginnt.
- Drücken und halten Sie die Taste  auf der Soundbar für 10 Sekunden, bis die LED-Anzeige auf der Soundbar „KOPPLUNG EINSTELLEN“ anzeigt.
- Nach kurzer Weile leuchtet die Subwoofer-LED auf. Der Subwoofer ist nun mit der Soundbar verbunden.

TCL-Unterstützung:

Bitte besuchen Sie www.tcl.com

WIR SIND BEREIT ZU HELFEN

**Kontaktieren Sie uns
zuerst bei Fragen**



**VORSICHT BEIM
ABNEHMEN DER SOUNDBAR**

Copyright © 2024 TCL. Alle Rechte vorbehalten.

German_Q75H-EU_UM_V1.4

