



BENUTZERHANDBUCH

Digital Signage von LG

(MONITOR-BESCHILDERUNG)

Bitte lesen Sie das Benutzerhandbuch bevor Sie dieses Produkt verwenden, um für Sicherheit und bequeme Nutzung zu sorgen.

43UH7J

49UH7J

55UH7J

65UH7J

43UH5J

49UH5J

55UH5J

65UH5J

INHALTSVERZEICHNIS

GRUNDLAGEN3

- Überprüfung des Zubehörs.....3
- Überprüfung des optionalen Zubehörs4
- Erlernen der Schaltflächen5

SICH BEREIT MACHEN6

- Anschluss der IR-Sensoren.....6
- Befestigung und Entfernung der LG-Logo-Klammer7
- Kensington-Verriegelung8

ÜBERPRÜFUNG VOR DER INSTALLATION9

- Ausrichtung der Installation.....9
- Installationsstandort10
- Wandhalterung11

GEBRAUCHSVORSCHRIFTEN.... 12

- Staub12
- Nachbilder.....12

TECHNISCHE DATEN 14

LIZENZ 19

WARNUNG - Dieses Gerät entspricht Klasse A gemäß CISPR 32. In einer Haushaltsumgebung kann dieses Gerät Funkstörungen verursachen.

GRUNDLAGEN

! HINWEIS

- Das im Lieferumfang enthaltene Zubehör ist je nach Modell oder Region unterschiedlich.
- Änderungen an den Gerätespezifikationen oder am Inhalt dieses Handbuchs sind im Zuge von Aktualisierungen der Gerätefunktionen vorbehalten.
- SuperSign SW und Benutzerhandbuch
 - Besuchen Sie <https://partner.lge.com>, um die aktuellste Version der SuperSign-Software und des Benutzerhandbuchs herunterzuladen.

Überprüfung des Zubehörs

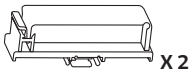
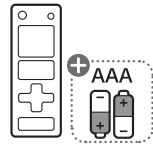
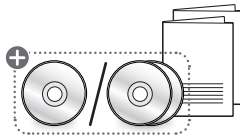
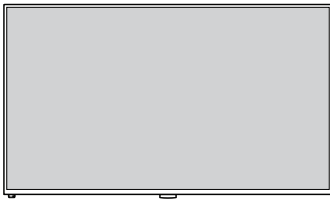

43/49/55/65UH7J

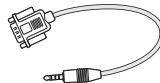
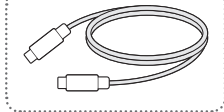

+ Je nach Land

Überprüfung des optionalen Zubehörs

Um die Produktleistung zu verbessern, kann optionales Zubehör ohne vorherige Mitteilung verändert werden. Die Illustrationen in diesem Handbuch unterscheiden sich möglicherweise vom tatsächlichen Produkt und dessen Zubehör.

Im Produkthandbuch finden Sie die Komponenten des optionalen Zubehörs.

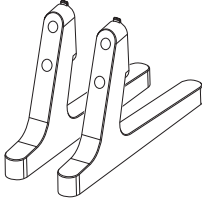

ST-653T

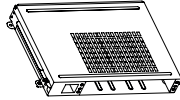

KT-OPSF

HINWEIS

- Bevor Sie den OPS (Open Pluggable Specification)-PC anschließen, müssen Sie das Kabel in die Buchse stecken.

Erlernen der Schaltflächen

Die Abbildungen können je nach Modell abweichen.

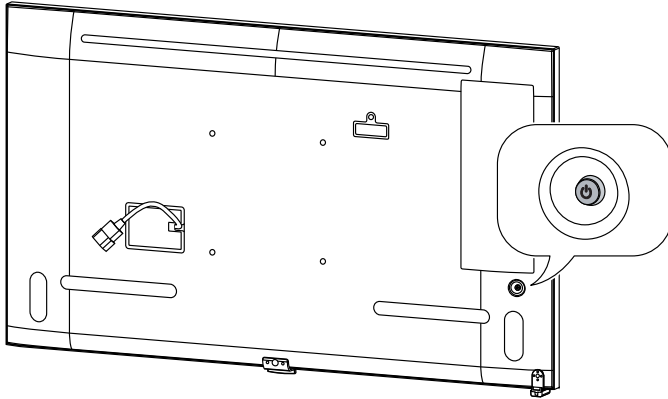

Einschalten (Drücken Sie)

Schnellmenü (Drücken Sie ¹)

Menüauswahl (Drücken Sie ²)

Ausschalten ³ (Gedrückt halten)



Lautstärkeregelung

Menüsteuerung ²



Menüsteuerung ²

- 1 Drücken Sie bei eingeschaltetem Monitor einmal die Taste .
- 2 Sie können diese Funktion über die Menüsteuerung verwenden.
- 3 Alle aktiven Apps werden geschlossen.

Schnellmenü



Schaltet das Gerät aus.



Öffnen der Hauptmenüs.



Ändert die Eingangsquelle.



Schnellmenü schließen.

SICH BEREIT MACHEN

Anschluss der IR-Sensoren

Durch den Anschluss des Kabels an das Produkt kann es Signale von der Fernbedienung empfangen. Drehen Sie den IR-Sensor entsprechend der horizontalen oder vertikalen Nutzung.

- Die Abbildungen können je nach Modell abweichen.

Standard-Befestigung – horizontale Verwendung

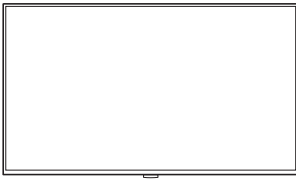

(Vorderseite)

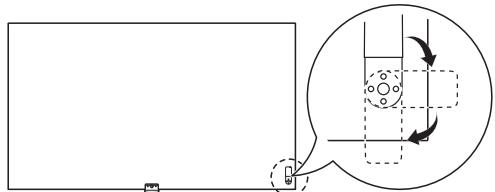

(Rückseite)

Vertikale Verwendung

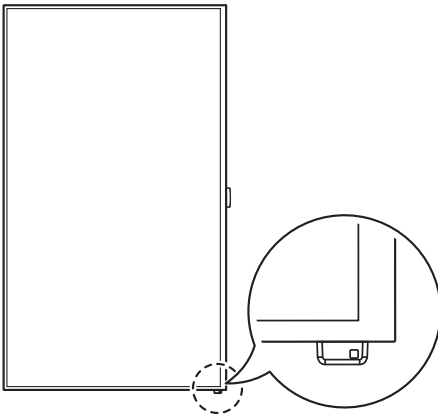

(Vorderseite)

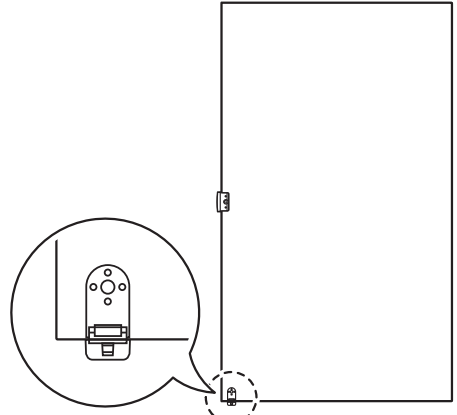

(Rückseite)

Befestigung und Entfernung der LG-Logo-Klammer

- Gilt nur für einige Modelle.
- Die Abbildungen können je nach Modell abweichen.

Entfernung der LG-Logohalterung

Legen Sie ein sauberes Tuch auf den Boden und entfernen Sie mit einem Schraubenzieher eine Schraube aus der LG-Logohalterung auf der unteren Rückseite des Monitors.

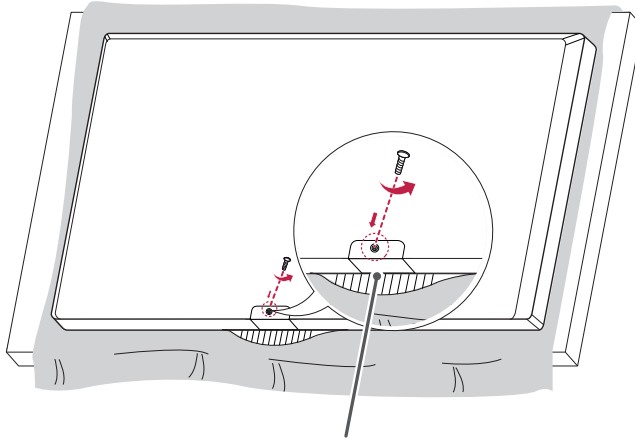

LG-Logohalterung

Befestigung der LG-Logohalterung auf der rechten Seite

Schrauben Sie die LG-Logohalterung in das rechte Loch.

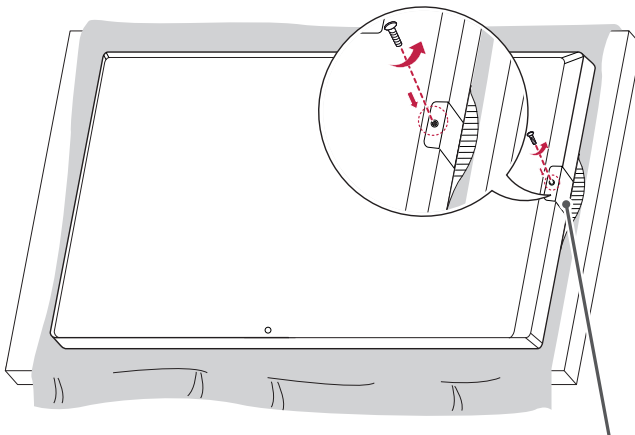

LG-Logohalterung

Kensington-Verriegelung

(Diese Funktion ist nur bei einigen Modellen vorhanden.)

Die Kensington-Verriegelung befindet sich auf der Rückseite des Monitors. Weitere Informationen zur Installation und Nutzung finden Sie im Benutzerhandbuch, das der Verriegelung beiliegt.

Verbinden Sie das Kabel des Kensington-Sicherheitssystems mit dem Monitor und einem Tisch.

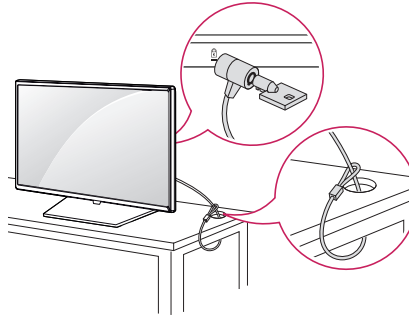

! HINWEIS

- Die Kensington-Verriegelung ist eine optionale Spezifikation.
- Dies ist eine allgemeine Illustration der Installation und sieht möglicherweise anders aus, als das Produkt des Kunden.

ÜBERPRÜFUNG VOR DER INSTALLATION

Wir haften nicht für Produktschäden, die durch mangelnde Einhaltung der Anweisungen entstehen.

Ausrichtung der Installation

Vertikale Nutzung

Bei der vertikalen Installation, drehen Sie den Monitor 90 Grad gegen den Uhrzeigersinn, wenn Sie von vorne auf den Bildschirm schauen.



Neigungswinkel

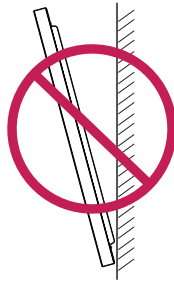

Decke, Bodenausrichtung

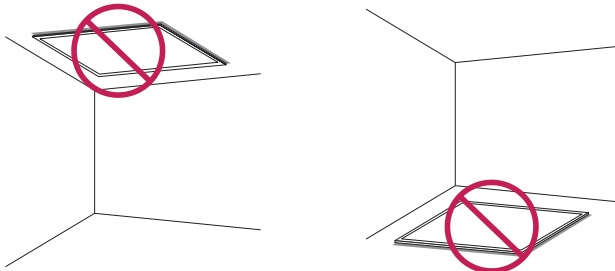

Installationsstandort

Wir haften nicht für Produktschäden, die durch mangelnde Einhaltung der Anweisungen entstehen.

Innenräume

Installation an einer Wand

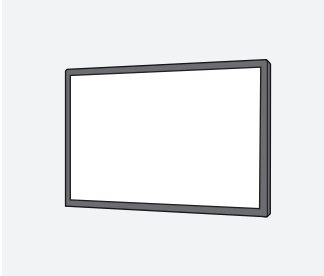

A: 40 mm oder mehr

- Die Garantie deckt keine Schäden ab, die durch Nutzung des Produkts bei direkter Sonneneinstrahlung auf die Vorderseite entstehen.

Installation auf einer eingelassenen Wand

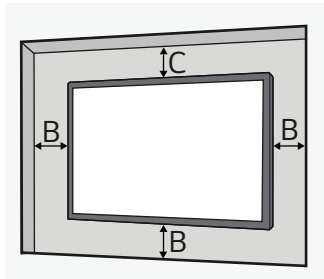

A: 40 mm oder mehr

B: 50 mm oder mehr

C: 70 mm oder mehr

- Die Garantie deckt keine Schäden ab, die durch Nutzung des Produkts bei direkter Sonneneinstrahlung auf die Vorderseite entstehen.

Draußen

Draußen umschlossen



Wandhalterung

Um den Monitor an einer Wand zu installieren, befestigen Sie die Wandhalterung (optional) an der Rückseite des Monitors.

Seien Sie vorsichtig und stellen Sie sicher, dass die Wandhalterung (optional) sicher am Monitor und der Wand befestigt ist.

Die VESA-Abmessungen der Wandhalterung nach Modell sind wie folgt.

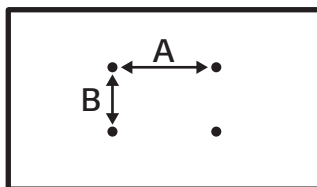

Modell	VESA- Abmessungen (A x B) (mm)	Standard- Abmessungen	Länge (Maximal) (mm)	Menge
43UH5J 43UH7J	200 x 200	M6	15,6	4
49UH5J 49UH7J	300 x 300	M6	15,6	4
55UH5J 55UH7J	300 x 300	M6	15,6	4
65UH5J 65UH7J	300 x 300	M6	15,6	4

! VORSICHT

- Trennen Sie zunächst das Netzkabel und bewegen oder installieren Sie dann den Monitor. Andernfalls besteht Stromschlaggefahr.
- Falls der Monitor an einer Decke oder einer schrägen Wand installiert wird, kann er herunterfallen, was zu Verletzungen führen kann.
- Schäden am Monitor durch zu starkes Festziehen der Schrauben kann dazu führen, dass die Garantie verfällt.
- Verwenden Sie Schrauben und Wandhalterungsplatten, die den VESA-Normen entsprechen. Die Produktgarantie deckt keine Schäden ab oder kommt für Verletzungen auf, die aufgrund eines Gebrauchs oder Missbrauchs von unzuverlässigen Produktkomponenten entstanden sind.

! HINWEIS

- Wenn Sie Schrauben verwenden, die länger als die angegebene Tiefe sind, können Sie das Innenleben des Produkts beschädigen. Verwenden Sie unbedingt Schrauben der richtigen Länge.
- Weitere Informationen zur Installation finden Sie im Benutzerhandbuch der Wandhalterung.

GEBRAUCHSVORSCHRIFTEN

Staub

Schäden durch die Verwendung des Geräts in übermäßig staubigen Umgebungen werden nicht von der Garantie gedeckt.

Nachbilder

- Wenn das Gerät ausgeschaltet wird, erscheint ein Nachbild.
 - Die Pixel können schnell Schaden nehmen, wenn längere Zeit lang ein Standbild auf dem Bildschirm angezeigt wird. Verwenden Sie den Bildschirmschoner.
 - Wenn Sie von einem Bildschirm mit hoher Leuchtkraft (Schwarz / Weiß oder Grau) auf ein dunkleres Bild wechseln, kann ein Nachbild entstehen. Dies ist aufgrund der Anzeigemerkmale dieses Produkts normal.
- Wenn der LCD-Bildschirm längere Zeit das selbe Muster anzeigt, kann es zu kleinen Spannungsunterschieden zwischen den Elektroden kommen, welche die Flüssigkristalle (LC) steuern. Der Spannungsunterschied zwischen den Elektroden erhöht sich im Laufe der Zeit und neigt dazu, die Flüssigkristalle in eine Richtung ausgerichtet zu lassen. Dann bleibt das vorherige Bild erhalten, was als Nachbild bezeichnet wird.
- Nachbilder treten nicht auf, wenn sich ständig verändernde Bilder verwendet werden, sondern nur dann, wenn ein bestimmtes Bild längere Zeit feststeht. Es werden folgende betrieblichen Empfehlungen für eine Senkung des Auftretens von Nachbildern bei einem feststehenden Bildschirm genannt. Die maximale empfohlene Zeit für einen Bildwechsel beträgt 12 Stunden. Kürzere Zyklen sind besser, um Nachbilder zu vermeiden.
- Empfohlene Nutzungsbedingungen

1 Ändern Sie die Hintergrundfarbe und die Textfarbe in regelmäßigen Abständen.

- Nachbilder treten weniger häufig auf, wenn die veränderten Farben komplementär zueinander sind.

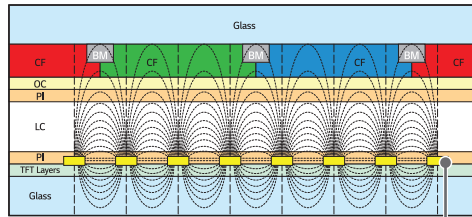

ITO oder MoTi Pixel Layer

2 Wechseln Sie das Bild in regelmäßigen Abständen.

- Passen Sie auf und stellen Sie sicher, dass Texte oder Bilder des vorherigen Bildschirms nach dem Bildwechsel nicht wieder an der selben Stelle auftauchen.



TECHNISCHE DATEN

Alle Produktinformationen in diesem Handbuch können zwecks Verbesserung der Produktleistung ohne vorherige Ankündigung geändert werden.

Eingänge/Ausgänge	43/49/55/65UH5J	HDMI IN 1, HDMI IN 2, HDMI IN 3, DP IN, HDMI OUT, DVI-D IN, RS-232C IN/OUT, LAN, IR & LIGHT SENSOR, USB 2.0 IN, AUDIO IN/OUT, OPS
	43/49/55/65UH7J	HDMI IN 1, HDMI IN 2, DP IN/OUT, DVI-D IN, RS-232C IN/OUT, USB Type-C, LAN, IR & LIGHT SENSOR, USB 2.0 IN, AUDIO IN/OUT, OPS
Auflösung	Empfohlene Auflösung	HDMI1,2/ DisplayPort: 3840 x 2160 mit 60 Hz USB Type-C: 3840 x 2160 mit 60 Hz (43/49/55/65UH7J) HDMI3: 3840 x 2160 mit 30 Hz (43,49,55,65UH5J) OPS: 3840 x 2160 mit 30 Hz
	Maximale Auflösung	DVI-D: 1920 x 1080 mit 60 Hz - Je nach Betriebssystem oder Grafikkarte wird dies möglicherweise nicht unterstützt.
Integrierter Akku	Verwendet	
Umgebungsbedingungen	Temperatur im Betrieb	0 °C bis 40 °C
	Luftfeuchtigkeit im Betrieb	10 % bis 80 % (Bedingung, um Kondensation zu vermeiden)
	Temperatur bei Lagerung	-20 °C bis 60 °C
	Luftfeuchtigkeit bei Lagerung	5 % bis 85 % (Bedingung, um Kondensation zu vermeiden) * Lagerbedingungen der Produktverpackung
Audio	Eingangsempfindlichkeit	0,7 Veff

HINWEIS

- USB-C unterstützt kein schnelles Laden. Es werden auch keine Männlich/Weiblich-Adapter für schnelles Laden unterstützt.
- Verwenden Sie ein zertifiziertes USB-C-Kabel (1,5 M oder weniger). Falls Sie dies nicht tun, wird der Bildschirm möglicherweise nicht angezeigt oder es tritt ein Verbindungsfehler auf.
- Die USB-C-Buchse wird nicht für DPM (Schlafmodus) unterstützt.

43UH5J, 43UH7J

Spannung	100-240 V ~ 50/60 Hz 1,2 A	
Stromverbrauch	Ein-Modus	80 W (Typ.)
	Schlummermodus / Standby-Modus	≤ 0,5 W
Größe (Breite x Höhe x Tiefe) (mm) / Gewicht (kg)	Monitor	962,5 x 568,0 x 39,9 / 11,2
	Monitor + Standfuß	962,5 x 613,1 x 290,0 / 11,8

49UH5J, 49UH7J

Spannung	100-240 V ~ 50/60 Hz 1,6 A	
Stromverbrauch	Ein-Modus	100 W (Typ.)
	Schlummermodus / Standby-Modus	≤ 0,5 W
Größe (Breite x Höhe x Tiefe) (mm) / Gewicht (kg)	Monitor	1.098,6 x 644,5 x 39,9 / 15,4
	Monitor + Standfuß	1.098,6 x 694,3 x 290,0 / 16,0

55UH5J, 55UH7J

Spannung	100-240 V ~ 50/60 Hz 1,7 A	
Stromverbrauch	Ein-Modus	110 W (Typ.)
	Schlummermodus / Standby-Modus	≤ 0,5 W
Größe (Breite x Höhe x Tiefe) (mm) / Gewicht (kg)	Monitor	1.234,4 x 720,9 x 39,9 / 19,0
	Monitor + Standfuß	1.234,4 x 770,7 x 290,0 / 19,6

65UH5J, 65UH7J

Spannung	100-240 V ~ 50/60 Hz 1,9 A	
Stromverbrauch	Ein-Modus	130 W (Typ.)
	Schlummermodus / Standby-Modus	≤ 0,5 W
Größe (Breite x Höhe x Tiefe) (mm) / Gewicht (kg)	Monitor	1.453,3 x 844,0 x 39,9 / 28,2
	Monitor + Standfuß	1.453,3 x 893,1 x 290,0 / 28,8

HDMI/ DVI-D/ DisplayPort/ USB-C/ OPS (PC)-Unterstützungsmodus

Auflösung	Horizontale Frequenz (kHz)	Vertikale Frequenz (Hz)	Anmerkungen
800 x 600	37,879	60,317	
1024 x 768	48,363	60	
1280 x 720	44,772	59,855	
1280 x 1024	63,981	60,02	
1680 x 1050	65,29	59,954	
1920 x 1080	67,5	60	
3840 x 2160	67,5	30	HDMI1/2/3, DisplayPort, USB-C, OPS
3840 x 2160	135	60	HDMI1/2, DisplayPort, USB-C

HDMI/ DisplayPort/ OPS (DTV)-Unterstützungsmodus

Auflösung	Horizontale Frequenz (kHz)	Vertikale Frequenz (Hz)	Anmerkungen
480/60p	31,5	60	
576/50p	31,25	50	
720/50p	37,5	50	
720/60p	45	60	
1080/50i	28,1	50	
1080/60i	33,75	60	
1080/50p	56,25	50	
1080/60p	67,432	59,94	
1080/60p	67,5	60	
2160/30p	67,5	30	HDMI1/2/3, DisplayPort, OPS
2160/50p	112,5	50	HDMI1/2, DisplayPort
2160/60p	135	60	HDMI1/2, DisplayPort

! HINWEIS

- **Horizontale Frequenz:** Das horizontale Intervall ist die für die Anzeige einer horizontalen Zeile benötigte Zeit. Wenn die Zahl 1 durch das horizontale Intervall geteilt wird, kann die Anzahl der horizontal angezeigten Zeilen pro Sekunde als horizontale Frequenz bezeichnet werden. Die Einheit lautet kHz.
- **Vertikale Frequenz:** Die Anzeige funktioniert, indem das Bild wie eine fluoreszierende Lichtquelle Dutzende Male pro Sekunde wechselt. Die vertikale Frequenz oder Aktualisierungsrate entspricht der Zahl der Bildanzeigen pro Sekunde. Die Einheit lautet Hz.

Wireless-Module (LGSBWAC92) Technische Daten	
WLAN (IEEE 802.11a/b/g/n/ac)	
Frequenzbereich (MHz)	Ausgangsleistung (max.) (dBm)
2.400 bis 2.483,5	18
5.150 bis 5.725	18
5.725 bis 5.850	12
Bluetooth	
Frequenzbereich (MHz)	Ausgangsleistung (max.) (dBm)
2.400 bis 2.483,5	8
<ul style="list-style-type: none"> • Da Frequenzkanäle sich je nach Land unterscheiden können, kann der Benutzer die Betriebsfrequenz nicht ändern oder anpassen. Dieses Gerät ist entsprechend der regionalen Frequenztabelle eingestellt. • Dieses Gerät sollte zum Schutz des Benutzers mit einem Mindestabstand von 20 cm zwischen Gerät und Körper installiert und verwendet werden. 	

LIZENZ

Die unterstützten Lizenzen sind von Modell zu Modell verschieden. Weitere Informationen zur Lizenz erhalten Sie unter www.lg.com.



Die Begriffe HDMI und HDMI High-Definition Multimedia Interface sowie das HDMI-Logo sind Marken oder eingetragene Marken von HDMI Licensing Administrator, Inc. in den Vereinigten Staaten und anderen Ländern.

In Lizenz von Dolby Laboratories gefertigt. Dolby, Dolby Vision, Dolby Vision IQ, Dolby Audio, Dolby Atmos und das Doppel-D-Symbol sind Warenzeichen von Dolby Laboratories Licensing Corporation.

Informationen zu DTS-Patenten finden Sie unter <http://patents.dts.com>. Hergestellt unter Lizenz von DTS Licensing Limited. DTS, das Symbol sowie DTS und das Symbol zusammen, DTS 2.0 Channel, DTS 2.0+Digital Out, DTS-HD und DTS Virtual:X sind eingetragene Marken oder Marken von DTS, Inc. in den Vereinigten Staaten und/oder anderen Ländern. © DTS, Inc. Alle Rechte vorbehalten.



The Bluetooth® word mark and logos are registered trademarks owned by Bluetooth SIG, Inc. and any use of such marks by LG Electronics Inc. is under license. Other trademarks and trade names are those of their respective owners.



Das Modell und die Seriennummer des Geräts befinden sich auf der Rückseite und auf einer Seite des Geräts. Bitte notieren Sie diese Nummern für den Fall eines Garantieanspruchs.

MODELL

SERIENNUMMER



This product qualifies for ENERGY STAR®.

Changing the factory default configuration and settings or enabling certain optional features and functionalities may increase energy consumption beyond the limits required for ENERGY STAR® certification.

Refer to ENERGYSTAR.gov for more information on the ENERGY STAR® program.

Vorübergehende Geräuscentwicklungen beim EIN- oder AUS-Schalten dieses Geräts sind normal.