

ASUS®

MB16AHV

Tragbarer USB Monitor

Hybrid Signal Lösung

Benutzerhandbuch

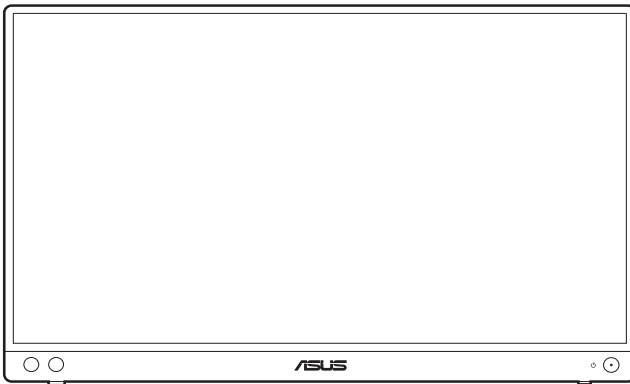

Erste Ausgabe

August 2023

Copyright © 2023 ASUSTeK COMPUTER INC. Alle Rechte vorbehalten.

Kein Teil dieser Anleitung, inklusive der hierin beschriebenen Produkte und Software, darf ohne ausdrückliche schriftliche Genehmigung der ASUSTeK COMPUTER INC. („ASUS“) auf irgendeine Weise oder Form reproduziert, übertragen, transkribiert, in Abrufsysteme gespeichert oder in eine andere Sprache übersetzt werden, außer in Form einer im Besitz des Käufers verbleibenden Sicherheitskopie.

Produktgarantie oder Service wird nicht verlängert, falls: (1) das Produkt repariert, modifiziert oder verändert wurde, sofern die Reparatur, Modifikation oder Änderung nicht schriftlich von ASUS autorisiert wurde; oder (2) die Seriennummer des Produktes unkenntlich gemacht wurde oder fehlt.

ASUS BIETET DIESES HANDBUCH IN SEINER VORLIEGENDEN FORM AN, OHNE JEGLICHE GARANTIE, SEI SIE DIREKT ODER INDIREKT, EINSCHLIESSLICH, ABER NICHT BESCHRÄNKT AUF INDIREKTE GARANTIE ODER ZUSICHERUNGEN BEZÜGLICH DER VERKÄUFLICHKEIT ODER EIGNUNG FÜR EINEN BESTIMMTEN ZWECK. IN KEINEM FALL HAFTEN ASUS, SEINE DIREKTOREN, LEITENDEN ANGESTELLTEN, ANGESTELLTEN ODER AGENTEN FÜR JEGLICHE INDIREKTEN, SPEZIELLEN, BEILÄUFIGEN ODER FOLGESCHÄDEN (EINSCHLIESSLICH SCHÄDEN AUFGRUND VON PROFITVERLUSTEN, GESCHÄFTSVERLUSTEN, NUTZUNGS- ODER DATENVERLUSTEN, UNTERBRECHUNG VON GESCHÄFTSABLÄUFEN ET CETERA), SELBST WENN ASUS VON DER MÖGLICHKEIT SOLCHER SCHÄDEN UNTERRICHTET WURDE, DIE VON DEFEKTEN ODER FEHLERN IN DIESEM HANDBUCH ODER AN DIESEM PRODUKT HERRÜHREN.

DIE TECHNISCHEN DATEN UND INFORMATIONEN IN DIESEM HANDBUCH DIENEN LEDIGLICH INFORMATIONSZWECKEN, SIE KÖNNEN JEDERZEIT OHNE VORANKÜNDIGUNG GEÄNDERT WERDEN UND SOLLTEN NICHT ALS VERPFLICHTUNG SEITENS ASUS ANGESEHEN WERDEN. ASUS ÜBERNIMMT KEINE VERANTWORTUNG ODER HAFTUNG FÜR JEGLICHE FEHLER ODER UNGENAUIGKEITEN, DIE IN DIESEM HANDBUCH AUFTRETEN KÖNNTEN, EINSCHLIESSLICH DER DARIN BESCHRIEBENEN PRODUKTE UND SOFTWARE.

In diesem Handbuch erscheinende Produkte und Firmennamen könnten eingetragene Marken oder Copyrights ihrer jeweiligen Firmen sein und dienen ausschließlich zur Identifikation oder Erklärung und zum Vorteil des jeweiligen Eigentümers, ohne Rechtsverletzungen zu beabsichtigen.

Inhaltsverzeichnis

Inhaltsverzeichnis.....	iii
Hinweise	iv
Hinweise zu Ihrer Sicherheit.....	vi
Pflegen & Reinigen	vii
Rücknahmeservices	viii
Produktinformationen für das EU Energie label.....	ix
Kapitel 1: Übersicht über das Produkt	
1.1 Willkommen!	1-1
1.2 Packungsinhalt.....	1-1
1.3 Einführung zum Monitor.....	1-2
1.3.1 Frontansicht/Seitenansicht.....	1-2
Kapitel 2: Einrichtung	
2.1 Monitorstandpositionen	2-1
2.2 Anpassen des Bildschirms	2-1
2.3 Anschluss des USB-Monitors an das System.....	2-2
2.4 Einschalten des Monitors.....	2-3
2.5 Hinweise.....	2-3
Kapitel 3: Allgemeine Hinweise	
3.1 Bildschirmmenü (OSD-Menü)	3-1
3.1.1 Bedienungsvorgang	3-1
3.1.2 Einführung in die OSD-Funktionen	3-2
3.2 Technische Daten	3-8
3.3 Äußere Abmessungen	3-9
3.4 Fehlerbehebung (häufig gestellte Fragen)	3-10
3.5 Unterstützte Anzeigemodi.....	3-12

Hinweise

Erklärung der Federal Communications Commission

Dieses Gerät erfüllt Teil 15 der FCC-Regularien. Der Betrieb unterliegt den folgenden beiden Voraussetzungen:

- Dieses Gerät darf keine Funkstörungen verursachen, und
- Dieses Gerät muss jegliche empfangenen Funkstörungen hinnehmen, einschließlich Störungen, die zu unbeabsichtigtem Betrieb führen können.

Dieses Gerät wurde getestet und als mit den Grenzwerten für Digitalgeräte der Klasse B gemäß Teil 15 der FCC-Regularien übereinstimmend befunden. Diese Grenzwerte wurden geschaffen, um angemessenen Schutz gegen Störungen beim Betrieb in Wohngebieten zu gewährleisten. Dieses Gerät erzeugt, benutzt und strahlt u. U. Radiofrequenz-Energie aus und kann, falls es nicht entsprechend den Anweisungen installiert und benutzt wird, Funkkommunikation stören. Es gibt allerdings keine Garantie dafür, dass es bei einer bestimmten Installation zu keiner Störung kommt. Falls dieses Gerät Störungen des Radio- oder Fernsehempfangs verursachen sollte, was leicht durch Aus- und Einschalten der Ausrüstung herausgefunden werden kann, wird dem Anwender empfohlen, die Störung durch eine oder mehrere der folgenden Maßnahmen zu beseitigen:

- Neuausrichtung oder Neuplatzierung der Empfangsantenne.
- Vergrößern des Abstands zwischen Ausrüstung und Empfänger.
- Schließen Sie das Gerät an eine Steckdose in einem anderen Stromkreis als den des Empfängers an.
- Hinzuziehen des Händlers oder eines erfahrenen Radio-/Fernsehtechnikers.



Die Benutzung abgeschirmter Kabel zur Verbindung des Monitors mit der Grafikkarte ist erforderlich, um die Einhaltung der FCC-Bestimmungen zu gewährleisten. Ihre Betriebsbefugnis für dieses Gerät kann durch Änderungen oder Modifikationen des Gerätes ohne ausdrückliche Zustimmung von der für die Einhaltung zuständigen Seite ungültig werden.

ENERGY STAR konformes Produkt



ENERGY STAR ist ein gemeinsames Programm der U.S. Umweltschutzbehörde und des U.S. Energieministeriums, das uns allen hilft, durch energieeffiziente Produkte und Praktiken Geld zu sparen und die Umwelt zu schützen.

Alle ASUS Produkte mit dem ENERGY STAR Logo entsprechen dem ENERGY STAR Standard und die Energieverwaltungsfunktion ist standardmäßig aktiviert. Der Monitor und der Computer werden nach 10 und 30 Minuten Inaktivität des Benutzers automatisch in den Ruhezustand versetzt. Klicken Sie mit der Maus oder drücken Sie eine beliebige Taste auf der Tastatur, um den Computer aufzuwecken. Detaillierte Informationen zur Energieverwaltung und deren Nutzen für die Umwelt finden Sie unter <http://www.energystar.gov/powermanagement>. Darüber hinaus finden Sie unter <http://www.energystar.gov> ausführliche Informationen über das gemeinsame ENERGY STAR Programm.



HINWEIS: Energy Star wird auf FreeDOS und Linux-basierten Betriebssystemen NICHT unterstützt.

Hinweise des Canadian Department of Communications

Dieses Digitalgerät überschreitet nicht die Grenzwerte der Klasse B für Funkstörungsemissionen für Digitalgeräte, die in den Radio Interference Regulations des Canadian Department of Communications festgelegt wurden.

Dieses Digitalgerät der Klasse B erfüllt die Richtlinien der Canadian ICES-003.

This Class B digital apparatus meets all requirements of the Canadian Interference - Causing Equipment Regulations.

Cet appareil numérique de la classe B respecte toutes les exigences du Règlement sur le matériel brouiller du Canada.



Hinweise zu Ihrer Sicherheit

- Lesen Sie sorgfältig die mitgelieferte Dokumentation durch, bevor Sie beginnen, den Monitor einzurichten.
- Setzen Sie den Monitor weder Regen noch Feuchtigkeit aus, um einen Brand oder elektrischen Schlag zu vermeiden.
- Versuchen Sie niemals das Monitorgehäuse zu öffnen. Die gefährliche Hochspannung innerhalb des Monitors kann ernsthafte Verletzungen verursachen.
- Falls das Netzteil defekt ist, versuchen Sie es nicht in eigener Regie zu reparieren. Wenden Sie sich an einen qualifizierten Kundendiensttechniker oder Ihren Händler.
- Stellen Sie vor dem Verwenden des Produkts sicher, dass alle Kabel richtig verbunden und die Stromkabel nicht beschädigt sind. Wenden Sie sich sofort an Ihren Händler, wenn Sie Schäden festgestellt haben.
- Die Schlitze und Öffnungen an der hinteren oder oberen Seite des Gehäuses dienen zur Belüftung. Blockieren Sie diese Schlitze nicht. Stellen Sie das Produkt nicht in die Nähe eines oder über einen Heizkörper oder sonstige Wärmequelle, es sei denn, dass eine ausreichende Belüftung garantiert ist.
- Die Stromversorgung des Monitors muss mit der Angabe auf dem Typenschild übereinstimmen. Sind Sie sich hinsichtlich der Spezifikationen Ihres Stromnetzes unsicher, dann nehmen Sie bitte mit Ihrem Händler oder Stromanbieter Kontakt auf.
- Verwenden Sie den passenden Netzstecker entsprechend Ihrem lokalen Stromversorgungsstandard.
- Überlasten Sie die Verlängerungskabel oder Steckdosenleisten nicht. Eine Überlastung kann einen Brand oder elektrischen Schlag verursachen.
- Vermeiden Sie extremen Staub, hohe Feuchtigkeit und Temperaturen. Stellen Sie den Monitor nicht auf eine Stelle, an der er nass werden kann. Stellen Sie den Monitor auf eine stabile Oberfläche.
- Ziehen Sie das Stromkabel aus der Steckdose heraus, wenn ein Gewitter vorhergesagt ist oder der Monitor für eine längere Zeit nicht verwendet wird. Diese Maßnahme schützt den Monitor vor Schäden durch Stromstöße.
- Lassen Sie keine Gegenstände oder Flüssigkeit durch die Schlitze in das Monitorgehäuse eindringen.
- Um einen zufriedenstellenden Betrieb sicherzustellen, verwenden Sie den Monitor nur mit UL-gelisteten Computern zusammen, die passende Fassungen für 100-240V AC haben.
- Falls Sie technische Probleme mit dem Monitor haben, wenden Sie sich bitte an einen qualifizierten Kundendiensttechniker oder Ihren Händler.
- Die Anpassung der Lautstärkesteuerung und des Equalizer auf andere Einstellungen als die mittlere Position könnte die Ausgangsspannung des Ohr-/Kopfhörers und somit den Schalldruckpegel erhöhen.

- Achten Sie darauf, das Netzkabel an eine Steckdose mit Erdungsanschluss anzuschließen.
- Das mitgelieferte Netzteil und/oder Netzkabel ist nur für die Verwendung mit diesem Produkt vorgesehen. Verwenden Sie es nicht mit anderen Produkten.



Das Symbol mit einer durchgestrichenen Abfalltonne auf Rädern bedeutet, dass das Produkt (elektrisches und elektronisches Gerät oder quecksilberhaltige Knopfzelle) nicht mit dem Hausmüll zusammen entsorgt werden darf. Bitte schauen Sie nach örtlichen Vorschriften zur Entsorgung elektronischer Geräte.

Pflegen & Reinigen

- Es ist ratsam, alle Kabel inklusive Stromkabel zu entfernen, bevor Sie den Monitor hochheben oder verstellen. Beachten Sie bitte die richtigen Hebemethoden, wenn Sie den Monitor aufstellen. Greifen Sie den Monitor an den Kanten, wenn Sie den Monitor hochheben oder tragen wollen. Versuchen Sie nicht durch Halten an dem Monitorfuß oder dem Kabel den Monitor hochzuheben.
- Reinigung. Schalten Sie den Monitor aus und ziehen Sie den Netzstecker. Reinigen Sie die Oberfläche des Monitors mit einem fusselfreien, nicht scheuernden Tuch. Hartnäckigen Schmutz können Sie mit einem Tuch entfernen, das Sie zuvor ganz leicht mit einer sanften Reinigungslösung getränkt haben.
- Vermeiden Sie Reiniger, die Alkohol oder Aceton enthalten. Verwenden Sie einen für Monitore geeigneten Reiniger. Sprühen Sie niemals Reinigungsmittel direkt auf den Bildschirm; es kann ins Innere des Monitors gelangen und Kurzschlüsse und Stromschläge verursachen.

Die folgenden Erscheinungen an dem Monitor sind normal:

- Je nach dem verwendeten Desktop-Hintergrundbild ist die Helligkeit auf dem Bildschirm eventuell ein bisschen ungleichmäßig.
- Wenn das gleiche Bild über Stunden angezeigt wird, kann nach dem Wechseln des Bildes ein Nachbild erscheinen. Die Anzeige auf dem Bildschirm wird langsam normal. Oder schalten Sie den Monitor für einige Stunden aus.
- Falls der Bildschirm schwarz erscheint, flackert oder nicht mehr funktioniert, wenden Sie sich bitte an Ihren Händler oder den Kundendienst, um den Monitor zu reparieren zu lassen. Versuchen Sie nicht in eigener Regie den Bildschirm zu reparieren!
- (Bei OLED-Modellen) Schäden, die durch langfristig angezeigte statische Bilder (auch "Feststehendes Bild" genannt) oder unsachgemäßen Gebrauch entstehen.

- (Bei OLED-Modellen) Defekt der Farbgenauigkeitsverschiebung, die durch den durch das Verhalten des Benutzers beschleunigten Farbabfall der Anzeige entsteht.

Darstellungssystematik in dieser Anleitung



WARNUNG: Hier finden Sie wichtige Hinweise, um Verletzungen während des Ausführens einer Aufgabe zu vermeiden.



VORSICHT: Hier finden Sie wichtige Hinweise, um Schäden an Komponenten während des Ausführens einer Aufgabe zu vermeiden.



WICHTIG: Hier finden Sie wichtige Hinweise, die Sie beachten **MÜSSEN**, um eine Aufgabe fertig zu stellen.



HINWEIS: Hier finden Sie Tipps und zusätzliche Informationen, die das Ausführen einer Aufgabe erleichtern.

Weitere Informationen

Nutzen Sie die folgenden Quellen, wenn Sie weitere Informationen zum Produkt und zu Software-Aktualisierungen suchen.

1. ASUS-Websites

Die weltweiten ASUS-Websites bieten aktuelle Informationen zu Hardware und Software-Produkten von ASUS. Besuchen Sie die Webseite <http://www.asus.com>

2. Optionale Dokumentation

Ihr Produktpaket kann optionale Dokumentation enthalten, die eventuell von Ihrem Händler hinzugefügt wurde. Diese Dokumente gehören nicht zum Standardlieferumfang.

3. Über Flimmern

https://www.asus.com/Microsite/display/eye_care_technology/

Rücknahmeservices

Das ASUS-Wiederverwertungs- und Rücknahmerprogramm basiert auf den Bestrebungen, die höchsten Standards zum Schutz der Umwelt anzuwenden. Wir glauben, dass die Bereitstellung einer Lösung für unsere Kunden die Möglichkeit schafft, unsere Produkte, Batterien, andere Komponenten und ebenfalls das Verpackungsmaterial verantwortungsbewusst der Wiederverwertung zuzuführen.

Besuchen Sie bitte die Webseite <http://csr.asus.com/english/Takeback.htm> für Details zur Wiederverwertung in verschiedenen Regionen.

Produktinformationen für das EU Energie label



MB16AHV

1.1 Willkommen!

Vielen Dank für den Kauf eines ASUS® Tragbarer USB Monitor!

Der neueste ASUS Tragbarer USB Monitor bietet eine große Portabilität und Einfachheit für Ihr tägliches Leben und verbessert sowohl die Leistung als auch den Stil der Anzeige.

1.2 Packungsinhalt

Prüfen Sie, ob Ihr Karton des LCD-Monitors die folgenden Artikel enthält:

- ✓ Tragbarer USB Monitor
- ✓ Schnellstartanleitung
- ✓ Garantiekarte
- ✓ Netzteil
- ✓ USB Typ-C auf Typ-C Kabel
- ✓ HDMI auf mini HDMI Adapter
- ✓ ZenScreen Schutzhülle



Falls irgendein Artikel beschädigt ist oder fehlt, wenden Sie sich bitte sofort an Ihren Händler.



WICHTIG: Verwenden Sie zum Aufladen des Monitors nur das mitgelieferte Netzteil und USB-Kabel. Die Verwendung anderer Netzteile und Kabel kann Ihr Gerät beschädigen. Für die beste Leistung verwenden Sie bitte das mitgelieferte Netzteil für MB16AHV.



WARNUNG: Das Netzteil kann während des Gebrauchs warm bis heiß werden. Decken Sie das Netzteil NICHT ab und halten Sie es von Ihrem Körper fern, während es an eine Stromquelle angeschlossen ist. Wenn Ihr Gerät ungewöhnlich heiß wird, ziehen Sie das USB-Kabel von Ihrem Gerät ab und senden Sie das Gerät einschließlich des Netzteils und des USB-Kabels an einen qualifizierten ASUS Kundendienst.



Wenn Sie das Netzkabel oder das/die Verbindungskabel ersetzen müssen, wenden Sie sich bitte an den ASUS Kundendienst.

1.3 Einführung zum Monitor

1.3.1 Frontansicht/Seitenansicht

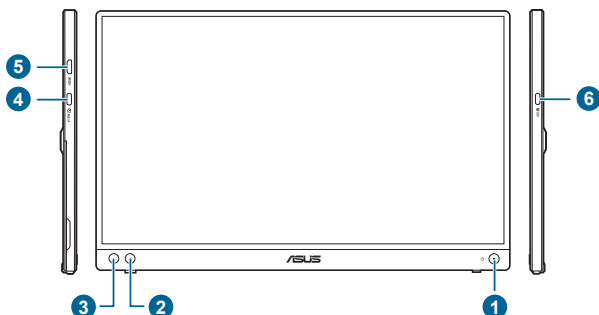

1. Stromschalter/Betriebsanzeige

- Mit diese Taste schalten Sie den Bildschirm ein/aus.
- Die folgende Tabelle zeigt die Bedeutung der Farben der Betriebsanzeige.

Status	Beschreibung
Blau	EIN
Gelb	Standby-Modus
Aus	Aus

2. Verknüpfungstaste:

- Standard: Blaulichtfilter-Schnelltaste. Passt den Energiepegel des von der LED-Hintergrundbeleuchtung abgegebenen blauen Lichts an.
- Wählen Sie zum Ändern der Schnellstastenfunktion das Menü Verknüpfung > Verknüpfung.

3. Menü-Taste:

- Mit dieser Taste rufen Sie das Bildschirmmenü auf.
- Schaltet die Tastensperre durch 5 Sekunden langes Drücken ein und aus.

4. USB Type-C Port:

- Dieser Port ist für den Anschluss an ein DP-Alt Modus kompatibles Gerät und auch für den Anschluss des Netzteils vorgesehen. Wenn der andere Type-C Port mit dem Netzteil verbunden ist, kann dieser Port eine Ausgangsleistung von 15W bereitstellen.

5. Mini HDMI Port:

- Dieser Port dient dem Anschließen eines HDMI-kompatiblen Gerätes.

6. USB Type-C Port:

- Dieser Port ist für den Anschluss an ein DP-Alt Modus kompatibles Gerät und auch für den Anschluss des Netzteils vorgesehen.

2.1 Monitorstandpositionen

Sie können den Monitor in den folgenden Positionen aufstellen.

A

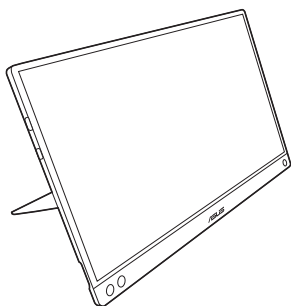

B

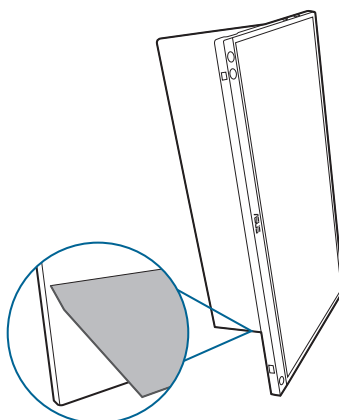

2.2 Anpassen des Bildschirms

- Schauen Sie bitte auf die volle Fläche des Bildschirms und passen die Position des Bildschirms an, um einen optimalen Blickwinkel zu erhalten.
- Halten Sie den Monitorfuß fest, damit der Monitor beim Anpassen des Blickwinkels nicht umkippt.
- Sie können den Winkel des Monitors von 15° ~ 35° anpassen.

(Kippen)

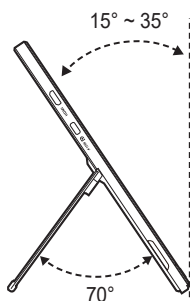

2.3 Anschluss des USB-Monitors an das System

A

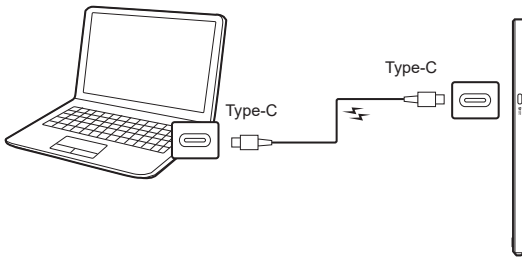

oder

B

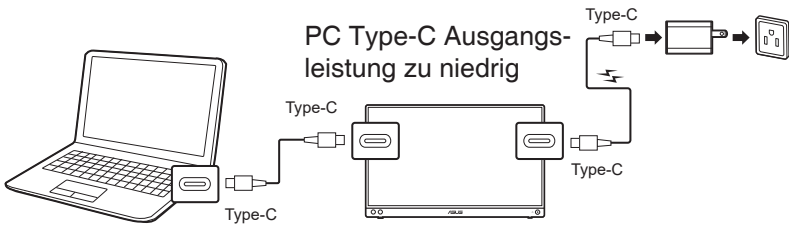

C

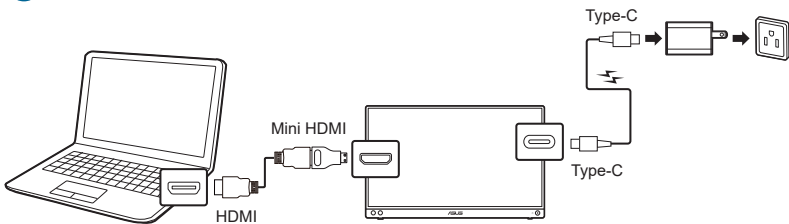

Schließen Sie bei der Verbindung mit dem System über den HDMI Port bitte das mitgelieferte Netzteil an, um den Monitor einzuschalten.



Das USB Type-C Videosignal kann nur funktionieren, wenn Ihr PC/Laptop den "DP Alt Modus" unterstützt. Bitte informieren Sie sich beim PC/Laptop Hersteller, ob die Funktion unterstützt wird.

2.4 Einschalten des Monitors

Drücken Sie die Ein-/Austaste . Siehe Seite 1-2 für die Position des Stromschalters. Die Betriebsanzeige  leuchtet blau, wenn der Monitor EIN geschaltet ist.

2.5 Hinweise

Da dieses Produkt einen Magneten enthält, besteht die Gefahr der Beschädigung von Computerfestplatten und Gegenständen, die empfindlich auf Magnete reagieren.

Bitte stellen Sie sicher, dass das Produkt nicht mit dem Computer gestapelt wird, wenn der Computer in Betrieb ist (eingeschaltet oder im Standbymodus), da sonst möglicherweise die Festplatte beeinflusst wird, was zu einem permanenten Datenverlust führen kann, oder das Computerdisplay aufgrund des automatischen Schutzmechanismus des Computers abgeschaltet wird. Wenn Sie dieses Produkt zusammen mit dem Computer in einer Tasche verstauen, muss der Computer ausgeschaltet sein, um mögliche Schäden an der Festplatte zu vermeiden.

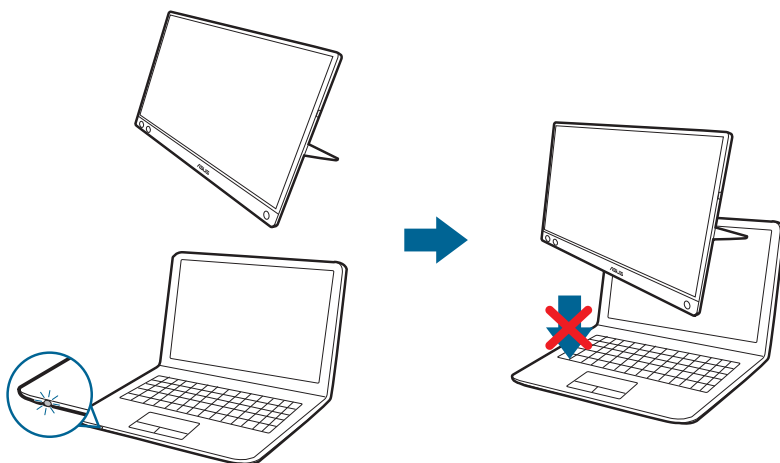

3.1 Bildschirmmenü (OSD-Menü)

3.1.1 Bedienungsvorgang

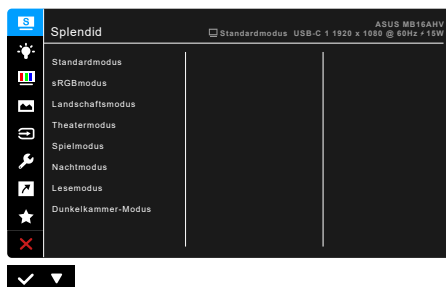

1. Drücken Sie auf die ☰ Menü-Taste, um das OSD-Menü zu aktivieren.
2. Drücken Sie die ▼ Taste, um zwischen den Optionen im Menü umzuschalten. Wenn Sie von einem Symbol zum anderen wechseln, wird der Name der Option hervorgehoben.
3. Um den markierten Punkt im Menü auszuwählen, drücken Sie die ✓ Taste.
4. Drücken Sie die ▼ Taste, um den gewünschten Parameter auszuwählen.
5. Drücken Sie die ✓ Taste zum Aufruf des Schiebereglers und verwenden Sie anschließend die ▼ Taste, um je nach Menüanzeige Ihre Änderungen vorzunehmen.
6. Wählen Sie die ↶ Taste, um zum vorherigen Menü zurückzukehren oder um zu akzeptieren und zum vorherigen Menü zurückzukehren.

3.1.2 Einführung in die OSD-Funktionen

1. Splendid

Diese Funktion enthält 8 Unterfunktionen, die Sie je nach Bedarf auswählen können. Jeder Modus hat eine Option zum Zurücksetzen, damit Sie Ihre Einstellung behalten bzw. zum voreingestellten Modus zurückkehren können.



- **Standardmodus:** Beste Option für die Dokumentbearbeitung mit Splendid Video Enhancement.



Der Standardmodus erfüllt die Energy Star® Anforderungen.

- **sRGBmodus:** Ideal zum Betrachten von Fotos und Grafiken vom PCs.
- **Landschaftsmodus:** Beste Option zur Anzeige von Landschaftsfotos mit Splendid Video Enhancement.
- **Theatermodus:** Beste Option für Filme mit Splendid Video Enhancement.
- **Spielmodus:** Beste Option für Spiele mit Splendid Video Enhancement.
- **Nachtmodus:** Beste Option für Spiele oder Filme mit dunklen Szenen mit Splendid Video Enhancement.
- **Lesemodus:** Dies ist die beste Wahl zum Lesen von Büchern.
- **Dunkelkammer-Modus:** Dies ist die beste Wahl für eine schwach beleuchtete Umgebung.



- Im Standardmodus können die folgenden Funktionen nicht vom Benutzer konfiguriert werden: Sättigung, Hutton, Schärfe, ASCR.
 - Im sRGBmodus, können die folgenden Funktionen nicht vom Benutzer konfiguriert werden: Helligkeit, Kontrast, Sättigung, Farbtemp., Hutton, Schärfe, ASCR.
 - Im Lesemodus können die folgenden Funktionen nicht vom Benutzer konfiguriert werden: Kontrast, Sättigung, Farbtemp., Hutton, Schärfe, ASCR.
-

2. Blaulichtfilter

Mit dieser Funktion können Sie die Stufe des Blaulichtfilters anpassen.



- **Stufe 0:** Keine Änderung.
- **Stufe 1~4:** Je höher die Stufe, desto weniger blaues Licht wird gestreut. Wenn der Blaulichtfilter aktiviert ist, werden die Standardeinstellungen des Standardmodus automatisch importiert. Zwischen Stufe 1 und Stufe 3, kann die Funktion Helligkeit vom Benutzer konfiguriert werden. Stufe 4 ist die optimierte Einstellung. Sie entspricht der Low Blue Light TÜV-Zertifizierung. Die Helligkeitsfunktion kann nicht vom Benutzer konfiguriert werden.



Bitte beachten Sie die folgenden Hinweise, um die Augenbelastung zu lindern:

- Benutzer sollten Pausen von der Benutzung des Monitors einlegen, wenn sie über viele Stunden hinweg daran arbeiten. Nach jeweils 1 Stunde Arbeit am Computer wird eine kurze Pause (mind. 5 Minuten) empfohlen. Kürzere und häufigere Pausen sind effektiver als eine einzelne lange Pause.
- Um die Belastung und Trockenheit in ihren Augen zu minimieren, sollten Benutzer ihre Augen regelmäßig ausruhen, indem sie auf weit entfernte Gegenstände blicken.
- Augenübungen können bei der Verringerung der Augenbelastung helfen. Wiederholen Sie diese Übungen regelmäßig. Wenn die Augenbelastung weiter anhält, suchen Sie bitte einen Arzt auf. Augenübungen:
(1) Schauen Sie wiederholt nach oben und unten (2) Rollen Sie langsam Ihre Augen (3) Bewegen Sie Ihre Augen diagonal.
- Hochenergetisches blaues Licht kann zu einer Augenbelastung und AMD (altersbedingte Makuladegeneration) führen. Blaulichtfilter für 70% (max.) Reduzierung von schädlichem blauem Licht, um CVS (Computer Vision Syndrom) zu vermeiden.

3. Farbe

Legen Sie über dieses Menü eine gewünschte Farbeinstellung fest.

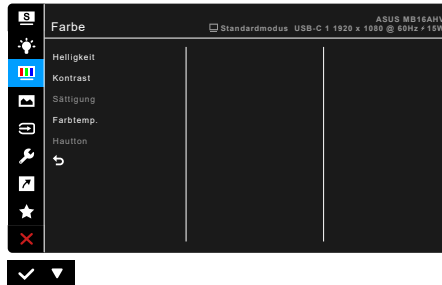

- **Helligkeit:** Der Einstellbereich reicht hier von 0 bis 100.
- **Kontrast:** Der Einstellbereich reicht hier von 0 bis 100.
- **Sättigung:** Der Einstellbereich reicht hier von 0 bis 100.
- **Farbtemp.:** Enthält die 4 Modi Kühl, Normal, Warm und Anwendermodus.
- **Hautton:** Es stehen Ihnen drei Farbmodi zur Auswahl: Rötlich, Natürlich und Gelblich.

4. Bildeinrichtung

Über dieses Menü passen Sie die Bildeinstellung an.

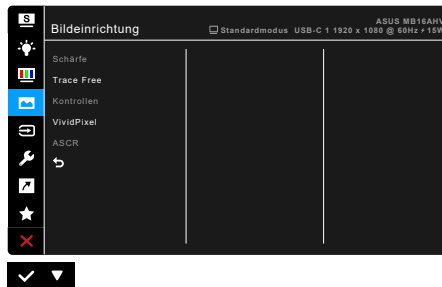

- **Schärfe:** Der Einstellbereich reicht hier von 0 bis 100.
- **Trace Free:** Passt die Reaktionszeit des Monitors an.
- **Kontrollen:** Passen Sie das Seitenverhältnis auf Vollbild oder 4:3 an.



4:3 ist nur verfügbar, wenn sich die Eingangsquelle im 4:3-Format befindet.

- **VividPixel:** Verbessert die Kontur des angezeigten Bildes und erzeugt hochwertige Bilder am Bildschirm.
- **ASCR:** Hier können Sie die Funktion ASCR (ASUS Smart Contrast Ratio) ein-/ausschalten.

5. Eingangswahl

Mit dieser Funktion können Sie Ihre bevorzugte Eingangsquelle auswählen oder entscheiden, ob der Monitor automatisch nach Eingangsquellen suchen soll.



6. System-Einstellungen

Ermöglicht Ihnen die Anpassung des Systems.

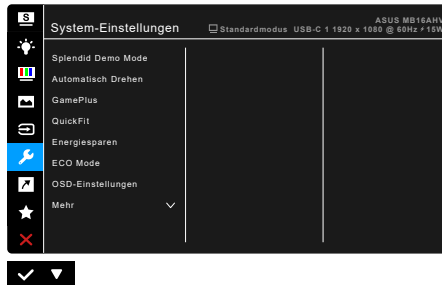

- **Splendid Demo Mode:** Unterteilt der Bildschirm zum Vergleich der Splendid-Modi in zwei Teile. (Nur Landschaftsmodus)
- **Automatisch Drehen:** Zum Aktivieren oder Deaktivieren der automatischen Bilddrehung. Beachten Sie, dass diese Funktion nur unter Windows OS nach der Installation der DisplayWidget Center Software funktioniert.
- **GamePlus:** GamePlus Funktion bietet ein Toolkit und erzeugt eine bessere Spielumgebung, wenn unterschiedliche Arten von Spielen gespielt werden.
 - * **Fadenkreuz:** Bei den Fadenkreuz-Überlagerungen mit 6 verschiedenen Fadenkreuzoptionen können Sie dasjenige auswählen, das am besten zu Ihrem Spiel passt.
 - * **Timer:** Sie können den Timer in der oberen linken Ecke des Displays positionieren, damit Sie die Spielzeit im Auge behalten können.

- * **Anzeigeausrichtung:** Anzeigeausrichtung zeigt die Ausrichtungslinien an 4 Seiten des Bildschirms an und dient als ein einfaches und praktisches Werkzeug zur perfekten Ausrichtung mehrerer Monitore.
- **QuickFit:** Ermöglicht eine Vorschau des Dokuments oder des Foto-Layouts direkt am Bildschirm, ohne dass Testkopien gedruckt werden müssen.
 - * **Alignment:** Dies erleichtert Designern und Benutzern die Organisation von Inhalt und des Layouts auf einer Seite, um ein einheitliches Aussehen und Gefühl zu erhalten.

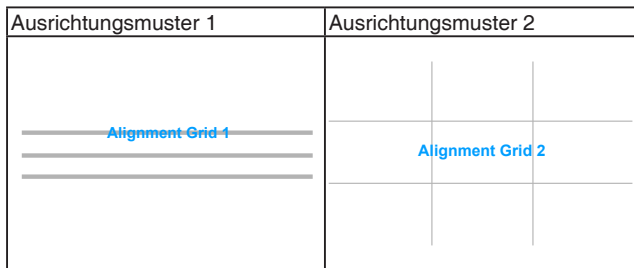

- * **Photo:** Die unterschiedlichen realen Fotogrößen bieten Fotografen und anderen Benutzern eine genaue Anzeige und Bearbeitung ihrer Fotos in realer Größe auf dem Bildschirm.

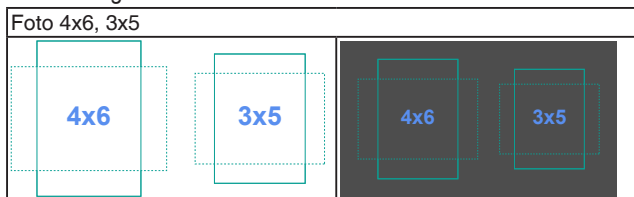

- **Energiesparen:** Reduziert den Stromverbrauch. Die Standardeinstellung ist „Tiefe Stufe“. Wenn „Tiefe Stufe“ ausgewählt ist, wird der maximale Helligkeitswert fest eingestellt und der Splendid Modus auf den „Standardmodus“ festgelegt.
- **ECO Mode:** Reduziert den Stromverbrauch.
- **OSD-Einstellungen:**
 - * Sie können die OSD-Abschaltzeit auf 10 bis 120 einstellen.
 - * Sie können die DDC/CI-Funktion aktivieren oder deaktivieren.
 - * Sie können den OSD-Hintergrund auf opak bis transparent einstellen.

- **Sprache:** Sie können aus 22 Sprachen auswählen: Englisch, Französisch, Deutsch, Italienisch, Spanisch, Niederländisch, Portugiesisch, Russisch, Tschechisch, Kroatisch, Polnisch, Rumänisch, Ungarisch, Türkisch, Vereinfachtes Chinesisch, Traditionelles Chinesisch, Japanisch, Koreanisch, Thailändisch, Indonesisch, Persisch, Ukrainisch.
- **Tastensperre:** Zur Deaktivierung aller Funktionstasten. Halten Sie die MENU Taste länger als fünf Sekunden gedrückt, um die Tastensperre aufzuheben.
- **Information:** Hier werden Informationen zu dem Monitor angezeigt.
- **Betriebsanzeige:** Hiermit de-/aktivieren Sie die Betriebsanzeige-LED.
- **Ein-/Austaste-Sperre:** Aktiviert oder deaktiviert die Ein/Aus-Taste.
- **Fabrikseinst:** Die Option "Ja" stellt die Standardeinstellungen wieder her.

7. Verknüpfung

Definiert die Funktion für die Verknüpfungstaste.

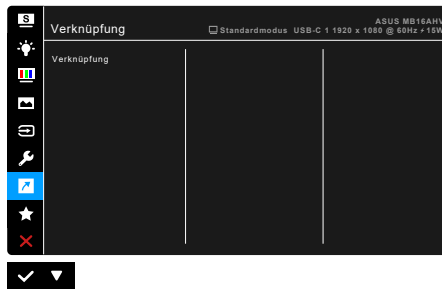

- **Verknüpfung:** Wählt eine Funktion für die Verknüpfungstaste aus.



Wenn eine bestimmte Funktion ausgewählt oder aktiviert wird, wird Ihre Schnellaste möglicherweise nicht unterstützt. Verfügbare Funktionsauswahlen für die Verknüpfung: Blaulichtfilter, Splendid, Helligkeit, Kontrast, Automatisch Drehen, Farbtemp., QuickFit, GamePlus.

8. MyFavorite

Lädt/Speichert sämtliche Einstellungen auf dem Monitor.

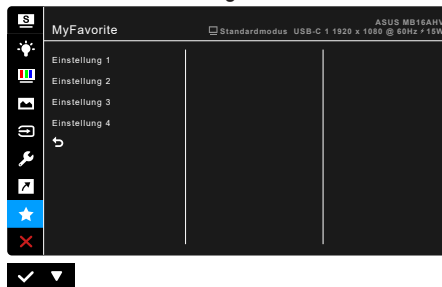

3.2 Technische Daten

Bildschirmtyp	TFT-LCD
Bildschirmgröße	15,6-Zoll-Breitbild (16:9, 39,49 cm)
Max. Auflösung	1920 x 1080
Pixelabstand	0,179 mm
Helligkeit (i.d.R.)	250 cd/m ²
Kontrastverhältnis (i.d.R.)	800:1
Betrachtungswinkel (H/V) CR>10	178°/178°
Anzeigefarben	262 K
Ansprechzeit	≤ 5 ms
Splendid Auswahl	8 voreingestellte Videomodi
Autom. Einstellung	Nein
Farbtemperaturauswahl	4 Farbtemperaturen
Analoger Eingang	Nein
Digitaleingang	DisplayPort™ Alt Modus für USB Type-C, mini HDMI
1/4" Stativgewinde	Ja
Antibakterielle Behandlung	Ja
Farbe	Schwarz
Betriebs-LED	Blau (Ein)/Orange (Standby)
Kippen	15°~35°
DC Eingangsspannung	12,0V --- 2,5A, oder 15,0V --- 2,0A, oder 20,0V --- 1,5A
Stromverbrauch	Eingeschaltet: < 15 W** (i.d.R.), Bereitschaft: < 0,5 W (i.d.R.), Ausgeschaltet: < 0,3 W
Temperatur (in Betrieb)	0°C~40°C
Temperatur (nicht in Betrieb)	-20°C~+60°C
Abmessungen (B x H x T)	357,9 x 224,8 x 10,5 mm 450 x 297 x 114 mm (Verpackung)
Gewicht (ungefähr)	0,91 kg (Netto); 2,12 kg (Brutto)
Mehrsprachige Menüanzeige	22 Sprachen (Englisch, Französisch, Deutsch, Italienisch, Spanisch, Niederländisch, Portugiesisch, Russisch, Tschechisch, Kroatisch, Polnisch, Rumänisch, Ungarisch, Türkisch, Vereinfachtes Chinesisch, Traditionelles Chinesisch, Japanisch, Koreanisch, Thailändisch, Indonesisch, Persisch, Ukrainisch)
Zubehör	Schnellstartanleitung, Garantiekarte, Netzteil, USB Type-C auf Type-C Kabel, HDMI auf mini HDMI Adapter, ZenScreen Schutzhülle
Konformität und Normen	cTUVus, FCC, ICES-3, CB, CE, ErP, EU Energy, WEEE, UkrSEPRO, EAC(CU), CCC, CEL, BSMI, RCM, MEPS, VCCI, PC Recycle, J-MOSS, PSE, KC, ES 8.0, KCC, e-Standby, Vietnam Energy, RoHS, WHQL Windows 10/11, TUV Low Blue Light

*Die technischen Daten können ohne Ankündigung geändert werden.

**Messung einer Bildschirmhelligkeit von 200 Nits ohne Audio/USB/Kartenleser-Verbindung.

3.3 Äußere Abmessungen

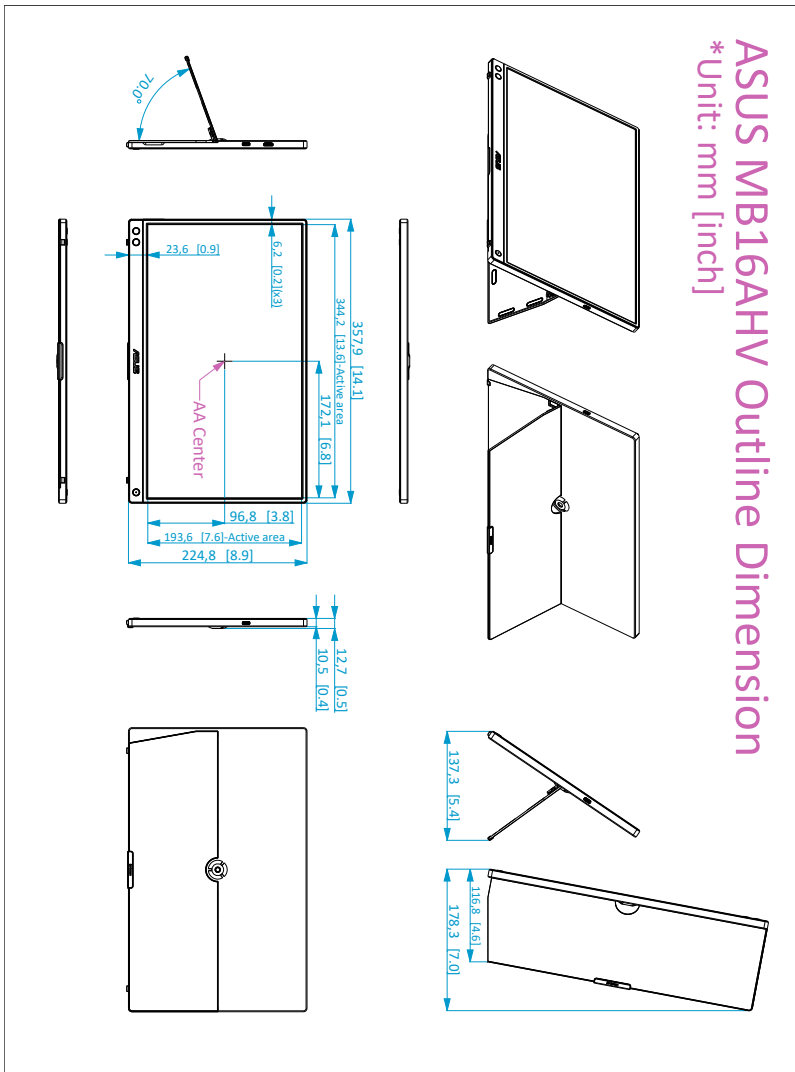

3.4 Fehlerbehebung (häufig gestellte Fragen)

Problem	Mögliche Lösung
Die Betriebs-LED leuchtet nicht	<ul style="list-style-type: none">• Drücken Sie die Taste , um den Monitor einzuschalten.• Prüfen Sie, ob das Netzkabel richtig mit dem Monitor und der Steckdose verbunden ist.• Prüfen Sie, ob das Gerät eingeschaltet ist.
Die Betriebs-LED leuchtet orange, und kein Bild erscheint	<ul style="list-style-type: none">• Prüfen Sie, ob der Monitor sowie der Computer im normalen Betriebszustand ist.• Stellen Sie sicher, dass das Signalkabel richtig mit dem Monitor und dem Computer verbunden ist.• Prüfen Sie das Signalkabel auf verbogene Kontaktstifte.• Verbinden Sie den Computer mit einem anderen Monitor, um zu prüfen, ob der Computer richtig funktioniert.
Das Anzeigebild erscheint zu hell oder zu dunkel	<ul style="list-style-type: none">• Stellen Sie den Kontrast und die Helligkeit im OSD-Menü ein.
Das Anzeigebild flackert oder hat Wellenmuster	<ul style="list-style-type: none">• Stellen Sie sicher, dass das USB Typ-C Kabel richtig mit dem Monitor und dem Computer verbunden ist.• Entfernen Sie die anderen elektrischen Geräte, die eine elektrische Interferenz verursachen können.
Die Farben des Anzeigebildes sind nicht richtig (z.B. erscheint die Farbe Weiß nicht weiß)	<ul style="list-style-type: none">• Prüfen Sie das USB Typ-C Kabel auf verbogene Kontaktstifte.

Problem	Mögliche Lösung
<p>Nach dem Verbinden mit dem USB Typ-C Quellgerät blinkt die Netz-LED kontinuierlich oder zeigt wiederholt das ASUS Logo an</p>	<ul style="list-style-type: none"> • Unzureichende Stromversorgung von USB Typ-C Quellgeräten. Gehen Sie folgendermaßen vor: <ol style="list-style-type: none"> 1. Drücken Sie die Blaulichtfilter Taste und schließen Sie dann das USB Typ-C Kabel an. Durch diesen Vorgang wird der interne abgesicherte Modus aktiviert. Lassen Sie die Blaulichtfilter Taste bitte los, nachdem das ASUS Logo angezeigt wurde. Nachdem das ASUS Logo verschwunden ist, wird die OSD-Meldung "Abgesicherter Modus" angezeigt. Sobald die OSD-Meldung "Abgesicherter Modus" verschwindet, stellen Sie bitte die Hintergrundfarbe auf weißes Bild oder fast weißes Bild ein (*1). 2. Drücken Sie die MENU Taste. Das Hauptmenü OSD wird angezeigt. In der oberen linken Ecke des OSD wird in kleiner roter Schrift ein "S" angezeigt, was bedeutet, dass sich das Gerät jetzt im abgesicherten Modus befindet. Rufen Sie die Helligkeitseinstellung auf und drücken Sie die Aufwärts-Taste, um die Helligkeit einzustellen. Bitte notieren Sie sich während des Vorgangs den Helligkeitswert "Y" bis zum Neustart des MB16AHV.(*2). Wenn z.B. der Helligkeitswert "70" anzeigt und der MB16AHV beim Einstellen auf "71" neu startet, ist "70" der zu notierende "Y" Wert und der höchste Helligkeitswert für das angeschlossene USB-C Quellgerät. 3. Drücken Sie die MENU Taste. Das Hauptmenü OSD wird angezeigt. In der oberen linken Ecke wird weiterhin "S" als abgesicherter Modus angezeigt. Stellen Sie den OSD Helligkeitswert auf "Y" ein 4. Schließen Sie das OSD und drücken Sie die Blaulichtfilter Direkttaste 5 Sekunden lang, um den abgesicherten Modus zu deaktivieren. 5. Fertig.

*1: Ein weißer Farbhintergrund verbraucht mehr Strom. Daher ist es besser, einen weißen Farbhintergrund zu verwenden, um die Leistungsgrenze des USB Typ-C Quellgeräts zu testen.

*2: Wenn der Monitor beim Einstellen auf den Wert 100 nicht neu startet, bedeutet dies, dass das USB Typ-C Quellgerät über eine ausreichende Stromversorgung verfügt.

3.5 Unterstützte Anzeigemodi

Auflösung	Frequenz	Horizontale Frequenz (KHz)	Vertikale Frequenz (Hz)	Pixel (MHz)
640 x 480		31,47(N)	59,94(N)	25,18
800 x 600		37,88(P)	60,32(P)	40
1024 x 768		48,36(N)	60,00(N)	65
1280 x 720		45,00(P)	60,00(N)	74,25
1280 x 800		49,7(P)	60,00(N)	83,5
1280 x 960		60,00(P)	60,00(N)	108
1280 x 1024		63,98(P)	60,02(P)	108
1440 x 900		55,94(N)	59,89(P)	106,5
1600 x 1200		75,00(P)	60,00(P)	162
1680 x 1050		65,29(N)	60,00(P)	146,25
1920 x 1080		67,5(P)	60,00(P)	148,5

* "P" / "N" steht für "Positiv" / "Negativ" Polarität des eingehenden H-Sync/V-Sync (Eingangstiming).

