

▶ L7FE76484

DE Benutzerinformation
Waschmaschine

USER MANUAL

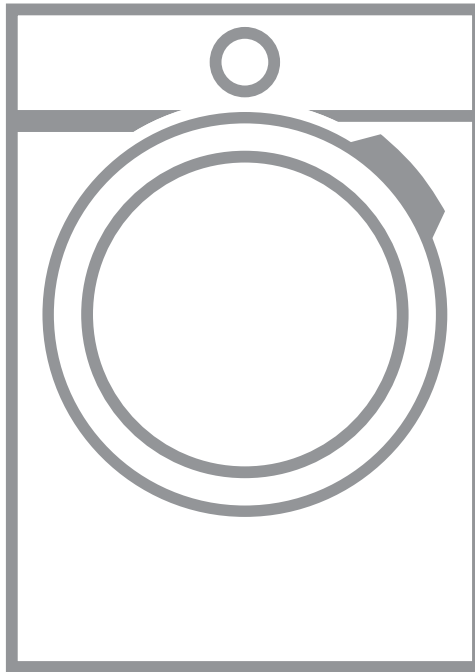

AEG

FÜR PERFEKTE ERGEBNISSE

Danke, dass Sie sich für dieses AEG-Produkt entschieden haben. Wir haben es geschafft, damit Sie viele Jahre von seiner ausgezeichneten Leistung und den innovativen Technologien, die Ihnen das Leben erleichtern, profitieren können. Es ist mit Funktionen ausgestattet, die in gewöhnlichen Geräten nicht vorhanden sind.

Nehmen Sie sich ein paar Minuten Zeit zum Lesen, um seine Vorzüge kennen zu lernen.

Besuchen Sie uns auf unserer Website, um:



Anwendungshinweise, Prospekte, Fehlerbehebungs- und Service-Informationen zu erhalten:

www.aeg.com/webservice



Ihr erworbenes Produkt zu registrieren, um den besten Service dafür zu gewährleisten:

www.registreaeg.com



Zubehör, Verbrauchsmaterial und Original-Ersatzteile für Ihr Gerät zu erwerben:

www.aeg.com/shop

REPARATUR- UND KUNDENDIENST

Bitte verwenden Sie ausschließlich Original-Ersatzteile für Ihre Produkte.

Halten Sie folgende Angaben bereit, wenn Sie sich an den Kundendienst wenden Modell, Produktnummer (PNC), Seriennummer.

Diese Informationen finden Sie auf dem Typenschild.



Warnungs-/ Sicherheitshinweise



Allgemeine Informationen und Empfehlungen



Informationen zum Umweltschutz

Änderungen vorbehalten.

INHALTSVERZEICHNIS

1. SICHERHEITSHINWEISE	6
1.1 Sicherheit von Kindern und schutzbedürftigen P.	6
1.2 Allgemeine Sicherheit	7
2. SICHERHEITSANWEISUNGEN	8
2.1 Montage	8
2.2 Elektrischer Anschluss	8
2.3 Wasseranschluss	9
2.4 Gebrauch	10
2.5 Service	10
2.6 Entsorgung	10
3. MONTAGE	11
3.1 Auspacken	11
3.2 Aufstellen und Ausrichten	15
3.3 Aquasafe Zulaufschlauch	17
3.4 Ablaufschlauch	18
3.5 Installationsübersicht	20
4. VOR DER ERSTEN INBETRIEBNAHME	21
5. GERÄTEBESCHREIBUNG	22
5.1 Sonderfunktionen	22
5.2 Geräteübersicht	23
5.3 Aquasafe Zulaufschlauch	24
6. BEDIENFELD	25
6.1 Bedienfeldbeschreibung	25
6.2 Display	26
7. DREHSCHALTER UND TASTEN	28
7.1 Ein/Aus	28
7.2 Einführung	28
7.3 Temp.	28
7.4 U./Min.	28
7.5 Flecken/Vorw.	30
7.6 Plus Dampf	31
7.7 Zeitvorwahl	32

7.8 Spülen	32
7.9 Zeit Sparen	33
7.10 Eco	33
7.11 Start/Pause	34
8. PROGRAMME	35
8.1 Programmübersicht	35
8.2 Woolmark Apparel Care - Blau	38
8.3 Programmtemperatur, maximale Schleuderdrehzahl und maximale Beladung	39
8.4 Mögliche Programmkombinationen.....	40
9. EINSTELLUNGEN	41
9.1 Kindersicherung	41
9.2 Signaltöne	41
9.3 Extra Spülen dauerhaft einschalten	42
9.4 Soft Plus	42
10. TÄGLICHER GEBRAUCH	43
10.1 Einschalten des Geräts	43
10.2 Einfüllen der Wäsche	43
10.3 Einfüllen von Wasch- und Pflegemitteln	44
10.4 Überprüfen Sie die Position der Klappe	45
10.5 Einstellen eines Programms	46
10.6 Starten eines Programms	47
10.7 Starten eines Programms mit Zeitvorwahl	47
10.8 ProSense Beladungserkennung	48
10.9 Programmphasenanzeigen	48
10.10 Unterbrechen eines Programms und Ändern der Optionen	49
10.11 Abbrechen eines laufenden Programms	49
10.12 Öffnen der Tür	49
10.13 Programmende	50
10.14 Abpumpen des Wassers nach dem Programmende	50
11.15 Standby-Option.....	52

11. TIPPS UND HINWEISE	53
11.1 Beladung	53
11.2 Hartnäckige Flecken	54
11.3 Wasch- und Pflegemittel	55
10.4 Wasserhärte	55
12. REINIGUNG UND PFLEGE	56
12.1 Reinigen der Außenseiten	56
12.2 Entkalkung	56
12.3 Waschgang zur Pflege der Maschine	56
12.4 Türdichtung	57
12.5 Reinigen der Trommel	57
12.6 Reinigen der Waschmittelschublade	58
12.7 Reinigen der Ablaufpumpe	60
12.8 Reinigen des Wasserzulaufilters	64
12.9 Notentleerung	65
12.10 Frostschutzmaßnahmen	66
13. FEHLERSUCHE	67
13.1 Einführung	67
13.2 Mögliche Störungen	68
13.3 Service	73
13.4 Öffnen der Tür im Notfall	74
14. VERBRAUCHSWERTE	76
15. TECHNISCHE DATEN	78
16. ZUBEHÖR	79
16.1 Verfügbar bei www.aeg.com/shop oder einem autorisierten Händler	79
16.2 Satz Fixierplatten	79
16.3 Bausatz Wasch-Trocken-Säule	79
16.4 Sockel mit Schublade	80
17. UMWELTTIPPS	81

1. SICHERHEITSHINWEISE

Lesen Sie vor der Montage und dem Gebrauch des Geräts zuerst die Gebrauchsanleitung. Bei Verletzungen oder Schäden infolge nicht ordnungsgemäßer Montage oder Verwendung des Geräts übernimmt der Hersteller keine Haftung. Bewahren Sie die Anleitung immer an einem sicheren und zugänglichen Ort zum späteren Nachschlagen auf.

1.1 Sicherheit von Kindern und schutzbedürftigen Personen

- Das Gerät kann von Kindern ab 8 Jahren und Personen mit eingeschränkten physischen, sensorischen oder geistigen Fähigkeiten oder mit mangelnder Erfahrung und/oder mangelndem Wissen nur dann verwendet werden, wenn sie durch eine für ihre Sicherheit zuständige Person beaufsichtigt werden oder in die sichere Verwendung des Geräts eingewiesen wurden und die mit dem Gerät verbundenen Gefahren verstanden haben.
- Kinder dürfen nicht mit dem Gerät spielen.
- Kinder bis zu 3 Jahren sind während des Betriebs unbedingt von dem Gerät fernzuhalten.
- Halten Sie sämtliches Verpackungsmaterial von Kindern fern und entsorgen Sie es auf angemessene Weise.
- Halten Sie alle Wasch- und Reinigungsmittel von Kindern fern.
- Halten Sie Kinder und Haustiere vom geöffneten Gerät fern.
- Falls Ihr Gerät mit einer Kindersicherung ausgestattet ist, empfehlen wir, diese einzuschalten.
- Kinder dürfen keine Reinigung und Wartung ohne Beaufsichtigung durchführen.



1.2 Allgemeine Sicherheit

- Nehmen Sie keine technischen Änderungen am Gerät vor.
- Überschreiten Sie nicht die maximale Beladungsmenge von 8 kg (siehe Kapitel „Programme“).
- Der Betriebswasserdruck am Wassereinlass der Wasserversorgung muss zwischen 0,5 bar (0,05 MPa) und 8 bar (0,8 MPa) liegen.
- Die Lüftungsöffnung im Gerätesockel (falls vorhanden) darf nicht von einem Teppich, einer Matte oder einem Bodenbelag blockiert werden.
- Das Gerät muss mit den neu gelieferten Schlauch-Sets oder anderen neuen, vom autorisierten Kundendienst gelieferten Schläuchen an die Wasserversorgung angeschlossen werden.
- Alte Schläuche dürfen nicht wieder verwendet werden.
- Wenn das Netzkabel beschädigt ist, muss es vom Hersteller, seinem autorisierten Kundenservice oder einer gleichermaßen qualifizierten Person ausgetauscht werden, um Gefahren durch elektrischen Strom zu vermeiden.
- Schalten Sie das Gerät immer aus und ziehen Sie den Netzstecker aus der Steckdose, bevor Reinigungsarbeiten durchgeführt werden.
- Reinigen Sie das Gerät nicht mit einem Wasser- und/oder Dampfstrahl.
- Reinigen Sie das Gerät mit einem feuchten Tuch. Verwenden Sie ausschließlich Neutralreiniger. Benutzen Sie keine Scheuermittel, scheuernde Reinigungsschwämmchen, Lösungsmittel oder Metallgegenstände.

2. SICHERHEITSANWEISUNGEN

2.1 Montage

- Entfernen Sie die Verpackungsmaterialien und die Transportschrauben.
- Bewahren Sie die Transportschrauben an einem sicheren Ort auf. Wenn das Gerät in Zukunft bewegt werden soll, müssen sie wieder angebracht werden, um die Trommel zu verriegeln und dadurch interne Schäden zu vermeiden.
- Seien Sie beim Bewegen des Gerätes vorsichtig, da es sehr schwer ist. Tragen Sie stets Sicherheitshandschuhe und festes Schuhwerk.
- Montieren Sie ein beschädigtes Gerät nicht und benutzen Sie es nicht.
- Halten Sie sich an die mitgelieferte Montageanleitung.
- Stellen Sie das Gerät nicht an einem Ort auf, an dem die Temperatur unter 0 °C absinken kann oder an dem es Witterungseinflüssen frei ausgesetzt ist.
- Der Boden, auf dem das Gerät aufgestellt werden soll, muss eben, stabil, hitzebeständig und sauber sein.
- Stellen Sie sicher, dass die Luft zwischen dem Gerät und dem Boden zirkulieren kann.
- Stellen Sie die Füße so ein, dass der dazu erforderliche Abstand zwischen Gerät und Bodenbelag vorhanden ist.
- Stellen Sie das Gerät nicht an einem Ort auf, an dem die Tür nicht vollständig geöffnet werden kann.
- Stellen Sie keinen Behälter zum Auffangen möglicher Wasserlecks unter das Gerät. Wenden Sie sich an den autorisierten Kundendienst, wenn Sie Fragen zur Verwendung möglicher Zubehörteile haben.

2.2 Elektrischer Anschluss

- Das Gerät muss geerdet sein.
- Schließen Sie das Gerät unbedingt an eine sachgemäß installierte Schutzkontaktsteckdose an.



- Stellen Sie sicher, dass die elektrischen Daten auf dem Typenschild den Daten Ihrer Stromversorgung entsprechen. Wenden Sie sich anderenfalls an eine Elektrofachkraft.
- Verwenden Sie keine Mehrfachsteckdosen oder Verlängerungskabel.
- Achten Sie darauf, Netzstecker und Netzkabel nicht zu beschädigen. Falls das Netzkabel des Geräts ersetzt werden muss, lassen Sie diese Arbeit durch unseren autorisierten Kundendienst durchführen.
- Stecken Sie den Netzstecker erst nach Abschluss der Montage in die Steckdose. Stellen Sie sicher, dass der Netzstecker nach der Montage noch zugänglich ist.
- Fassen Sie das Netzkabel oder den Netzstecker nicht mit nassen Händen an.
- Ziehen Sie nicht am Netzkabel, wenn Sie das Gerät vom Netzstrom trennen möchten. Ziehen Sie stets am Netzstecker.
- Das Gerät entspricht den EWG-Richtlinien.

2.3 Wasseranschluss

- Trennen Sie unter keinen Umständen den Wasserzulaufschlauch vom Gerät. Wenden Sie sich bei Bedarf an den autorisierten Kundendienst.
- Der Wasserzulaufschlauch enthält elektrische Bauteile. Ziehen Sie den Netzstecker aus der Steckdose, wenn der Wasserzulaufschlauch nicht an den Wasserhahn angeschlossen ist.
- Achten Sie darauf, die Wasserschläuche nicht zu beschädigen.
- Bevor Sie neue oder lange Zeit nicht benutzte Schläuche, an denen Reparaturarbeiten ausgeführt wurden oder neue Geräte (Wasserzähler usw.) angepasst wurden, an das Gerät anschließen, lassen Sie Wasser durch die Schläuche fließen, bis es sauber austritt.
- Stellen Sie sicher, dass es keine sichtbaren Wasserlecks während und nach dem ersten Gebrauch des Gerätes gibt.



2.4 Gebrauch



WARNUNG!

Verletzungs-, Stromschlag-, Brand-, Verbrennungsgefahr sowie Risiko von Schäden am Gerät.

- Dieses Gerät ist ausschließlich zur Verwendung im Haushalt bestimmt.
- Beachten Sie die Sicherheitsanweisungen auf der Waschmittelverpackung.
- Platzieren Sie keine entflammaren Produkte oder Gegenstände, die mit entflammaren Produkten benetzt sind, im Gerät, auf dem Gerät oder in der Nähe des Geräts.
- Achten Sie darauf, dass alle Metallobjekte aus der Wäsche entfernt wurden.
- Berühren Sie während des Betriebs nicht die Glastür. Das Glas kann sehr heiß werden.

2.5 Service

- Wenden Sie sich zur Reparatur des Geräts an einen autorisierten Kundendienst.
- Verwenden Sie ausschließlich Originalersatzteile.

2.6 Entsorgung



WARNUNG!

Verletzungs- und Erstickungsgefahr.

- Trennen Sie das Gerät vom Stromnetz und von der Wasserversorgung.
- Schneiden Sie das Netzkabel in der Nähe des Geräts ab, und entsorgen Sie es.
- Entfernen Sie das Türschloss, um zu verhindern, dass sich Kinder oder Haustiere in der Trommel einschließen.
- Entsorgen Sie das Gerät nach den lokalen Vorschriften zur Rücknahme und Entsorgung von Elektroaltgeräten (WEEE).

3 MONTAGE

⚠️ WARNUNG!

Siehe Kapitel "Sicherheitshinweise".

3.1 Auspacken

⚠️ WARNUNG!

Entfernen Sie vor der Montage des Geräts alle Verpackungsmaterialien und Transportschrauben.

⚠️ WARNUNG!

Tragen Sie Handschuhe.

1. Entfernen Sie die äußere Folie. Benutzen Sie, falls erforderlich, einen Cutter.

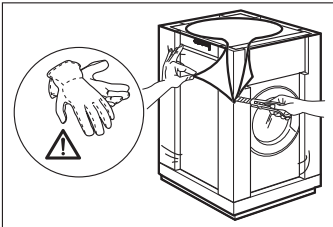

2. Entfernen Sie die Karton-Abdeckung und Styroporverpackungsteile.

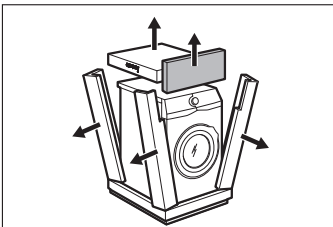

3. Entfernen Sie die innere Folie.

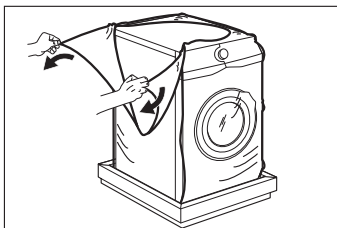

4. Öffnen Sie die Tür und entfernen Sie das Styroporteil aus der Türdichtung und alle Teile aus der Trommel.

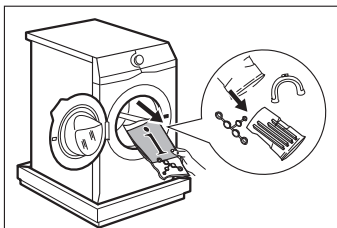

5. Legen Sie das Gerät vorsichtig mit der Rückseite darauf ab.

6. Legen Sie das vordere Styroporteil unter dem Gerät auf den Boden.

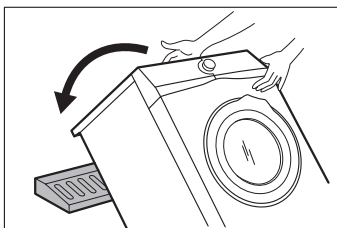

i Achten Sie darauf, die Schläuche nicht zu beschädigen.

7. Entfernen Sie den Styroporschutz von der Geräteunterseite.

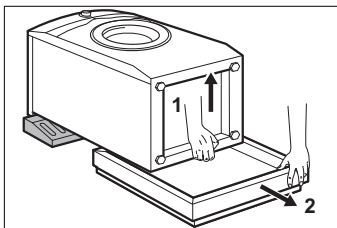

8. Reinigen Sie die Unterseite des Geräts und trocknen Sie sie ab.

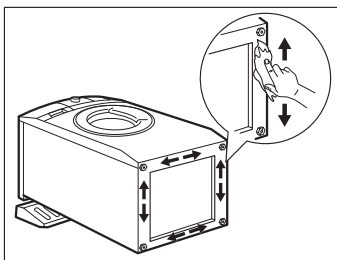

! VORSICHT!

Verwenden Sie keinen Alkohol, keine Lösungsmittel und keine Chemikalien.

9. Sortieren Sie die verschiedenen Teile des Schallschutzes nach Größe und Position. Orientieren Sie sich an der Abbildung:

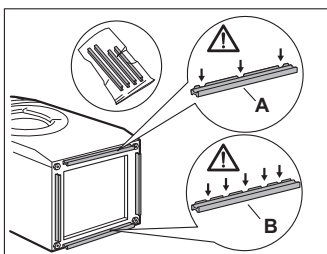

- **A (FRONT)** = Vorderseite des Geräts
- **B (BACK)** = Rückseite des Geräts

10. Entfernen Sie den Klebestreifen von den Schallschutzteilen.

11. Bringen Sie die vier Schallschutzteile auf der Geräteunterseite an.

- 12.** Orientieren Sie sich an der Abbildung. Vergewissern Sie sich, dass die Schallschutzteile fest angebracht sind.

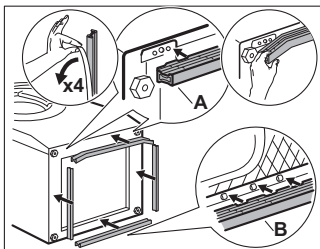

i Bringen Sie die Schallschutzteile bei Raumtemperatur an.

- 13.** Ziehen Sie das Gerät nach oben, so dass es wieder aufrecht steht.

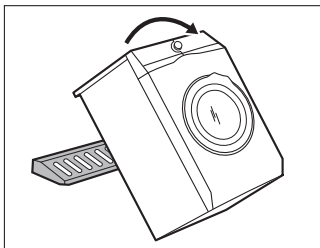

- 14.** Entnehmen Sie das Netzkabel und den Ablaufschlauch aus den Schlauchhalterungen.

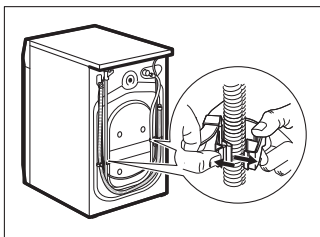

i Aus dem Ablaufschlauch könnte Wasser austreten. Dies ist auf den Gerätetest mit Wasser im Werk zurückzuführen.

- 15.** Lösen Sie die drei Schrauben mit dem mitgelieferten Schraubenschlüssel.

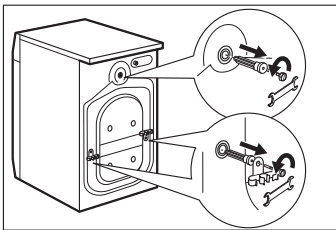

- 16.** Ziehen Sie die Kunststoff-Abstandshalter heraus.

- 17.** Setzen Sie die Kunststoffkappen, die sich im Beutel mit der Bedienungsanleitung befinden, in die Löcher ein.

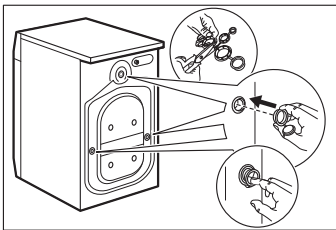

i Wir empfehlen, Verpackungsmaterial und Transportschrauben für spätere Transporte aufzubewahren.

3.2 Aufstellen und Ausrichten

- 1.** Stellen Sie das Gerät auf einen ebenen, festen Boden.

i Stellen Sie sicher, dass die Luftzirkulation unter dem Gerät nicht durch Teppiche beeinträchtigt wird. Vergewissern Sie sich, dass das Gerät weder die Wand noch andere Geräte berührt.

2. Schrauben Sie die FüÙe zum Ausrichten des Geräts weiter heraus oder hinein.

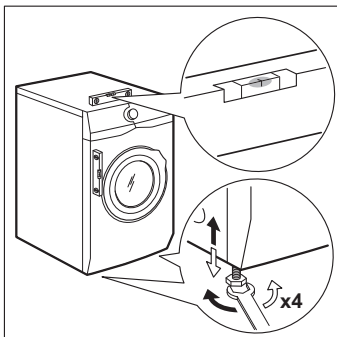

! WARNUNG!

Schieben Sie weder Karton noch Holz oder ähnliche Materialien unter die StellfüÙe, um das Gerät auszurichten.

Das Gerät muss einen waagerechten und festen Stand haben.

i Durch eine korrekte waagerechte Ausrichtung des Geräts werden Vibrationen, Geräusche und ein Wandern des Geräts während des Betriebs vermieden.

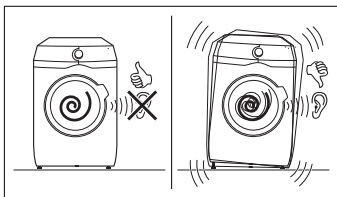

i Wird das Gerät auf einem Betonsockel aufgestellt, muss es durch Fixierplatten vor dem Herunterfallen gesichert werden. Siehe hierzu „Zubehör“.

3.3 Aquasafe Zulaufschlauch

Schließen Sie den Wasserzulaufschlauch an einen Kaltwasserhahn mit einem 3/4"- Außengewinde an.

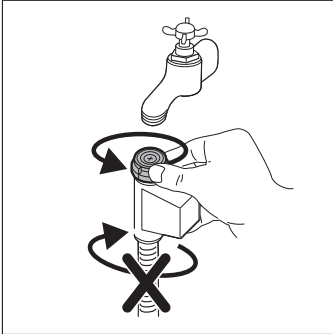

! VORSICHT!

Achten Sie darauf, dass die Anschlüsse dicht sind.

! WARNUNG!

Trennen Sie unter keinen Umständen den Wasserzulaufschlauch vom Gerät. Wenden Sie sich bei Bedarf an den autorisierten Kundendienst.

3.4 Ablaufschlauch

Der Ablaufschlauch muss in einer Höhe nicht unter 60 cm und nicht über 100 cm angebracht werden.

Der Ablaufschlauch kann auf unterschiedliche Weise angeschlossen werden:

1. Formen Sie den Ablaufschlauch zu einem U und verlegen Sie ihn in der Kunststofführung.

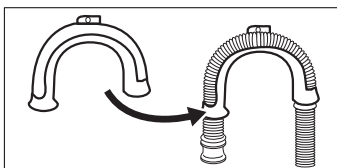

2. **Am Rande eines Beckens** - Befestigen Sie die Führung am Wasserhahn oder an der Wand.

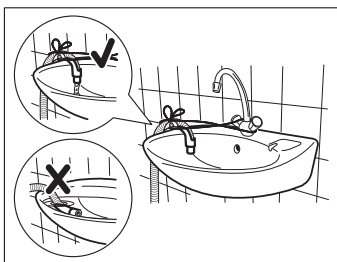

i Durch eine korrekte waagrechte Ausrichtung des Geräts werden Vibrationen, Geräusche und ein Wandern des Geräts während des Betriebs vermieden.

i Achten Sie darauf, dass sich das Ende des Ablaufschlauchs nicht im Wasser befindet. Anderenfalls könnte Schmutzwasser in das Gerät zurückfließen.

- 3. In ein Standrohr mit Belüftungsöffnung** - Stecken Sie den Ablaufschlauch direkt in das Ablaufrohr. Orientieren Sie sich an der Abbildung.

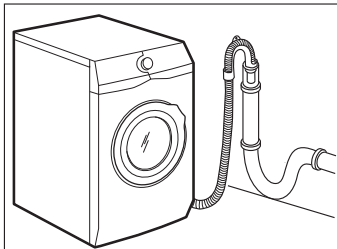

i Das Ende des Ablaufschlauchs muss stets belüftet sein, d. h. der Innendurchmesser des Ablaufrohrs (min. 38 mm) muss größer sein als der Außendurchmesser des Ablaufschlauchs.

- 4.** Sieht das Ende des Ablaufschlauchs wie in der Abbildung gezeigt aus, können Sie es direkt in das Standrohr drücken.

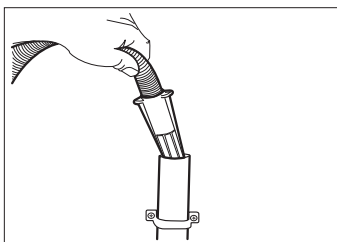

- 5. Ohne Kunststoffschlauchführung:** Stecken Sie den Ablaufschlauch in den Siphon und befestigen Sie ihn mit einer Schlauchschelle. Orientieren Sie sich an der Abbildung..

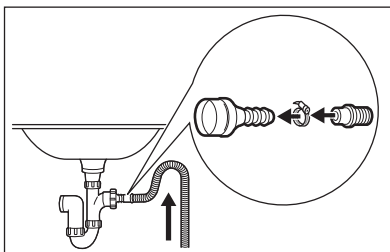

i Stellen Sie sicher, dass der Abflussschlauch einen Bogen beschreibt, damit keine Partikel aus dem Becken in das Gerät gelangen können.

6. Stecken Sie den Schlauch direkt in ein Abflussrohr in der Zimmerwand und befestigen Sie ihn mit einer Schlauchschelle.

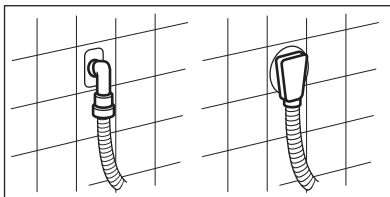

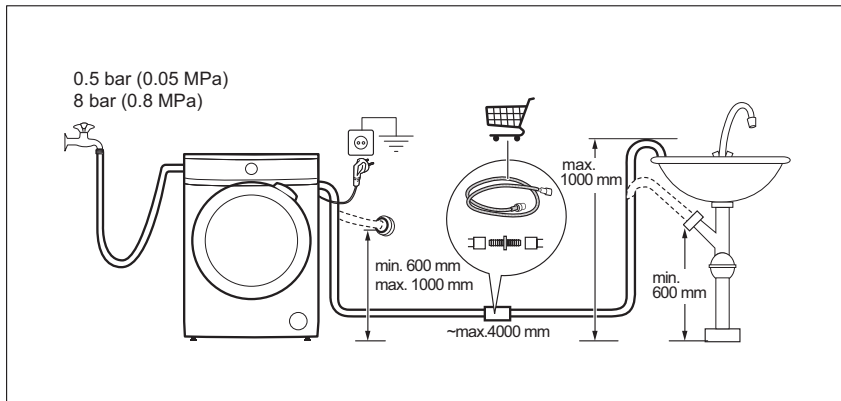

Sie können den Abflussschlauch auf maximal 400 cm verlängern. Fragen Sie beim autorisierten Kundendienst nach einem anderen Abflussschlauch und der Schlauchverlängerung.

3.5 Installationsübersicht



4 VOR DER ERSTEN INBETRIEBNAHME

1. Stellen Sie sicher, dass alle Transportsicherungen aus dem Gerät entfernt wurden.
2. Achten Sie darauf, dass Spannung vorhanden und der Wasserhahn aufgedreht ist.
3. Gießen Sie 2 Liter Wasser in das Waschmittelfach mit der Markierung .
4. Geben Sie eine kleine Menge Waschmittel in das Fach mit der Markierung .
5. Stellen Sie ein Baumwollprogramm mit der höchsten Temperatur ein und starten Sie das Programm ohne Wäsche. So werden alle eventuellen Verunreinigungen aus Trommel und Bottich entfernt.

5 GERÄTEBESCHREIBUNG

5.1 Sonderfunktionen

Ihre neue Waschmaschine erfüllt alle modernen Anforderungen an eine effektive und schonende Wäschepflege, bei einem geringen Wasser-, Energie- und Waschmittelverbrauch.

- Die **ProSense-Technologie**: das Waschprogramm wird auf die Wäschemenge und Gewebeart abgestimmt, ohne dass mehr Zeit als notwendig verbraucht werden.
- Mit Dampf lassen sich Kleidungsstücke schnell und einfach auffrischen. Die sanften Dampfprogramme entfernen Gerüche und beseitigen Falten in trockenen Kleidungsstücken, sodass sie nur leicht gebügelt werden müssen. Die Option **Plus Dampf** beendet jedes Programm mit sanftem Dampf, um die Fasern aufzulockern und Falten zu verringern. So wird das Bügeln einfacher!
- Dank der Option **Soft Plus** wird der Weichspüler gleichmäßig in der Wäsche verteilt, sodass er die Fasern durchdringt und für perfekte Weichheit sorgt.

5.2 Geräteübersicht

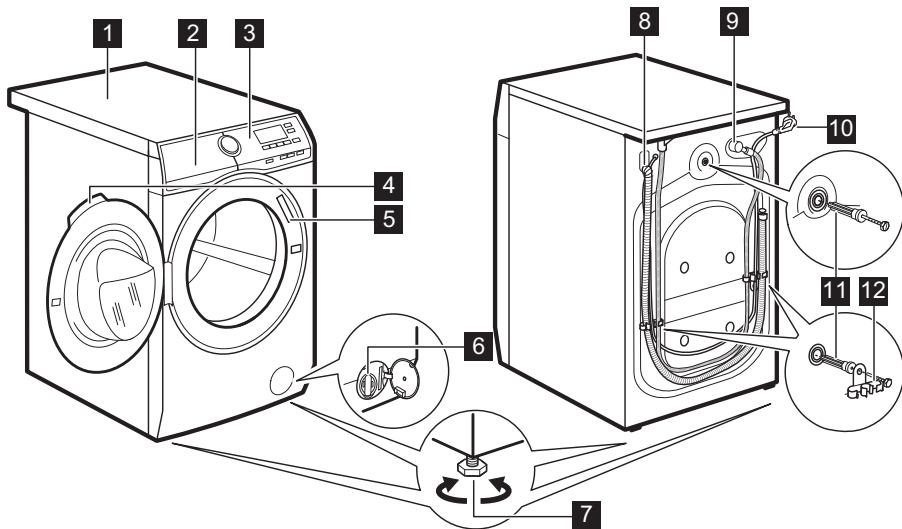

1 Arbeitsplatte

2 Waschmittelschublade

3 Bedienfeld

4 Türgriff

5 Typenschild

6 Filter der Ablaufpumpe

7 Füße für die Ausrichtung des Geräts

8 Ablaufschlauch

9 Zulaufschlauchs (AquaSafe)

10 Netzkabel

11 Transportschrauben

12 Schlauchhalter

5.3 Aquasafe Zulaufschlauch

Die Waschmaschine ist mit einem speziellen Wasserzulaufschlauch ausgestattet, um Wasserschäden zu verhindern.

Darüber hinaus bieten die Elektroventile einen zweifachen Schutz. Das Sicherheitsventil befindet sich im Inneren des Verbindungsgehäuses (**A**), und das Wassereinlaufventil befindet sich im Gerätegehäuse (**C**). Wenn das Ventil defekt ist, wird der Wassereinlauf durch das Sicherheitsventil blockiert.

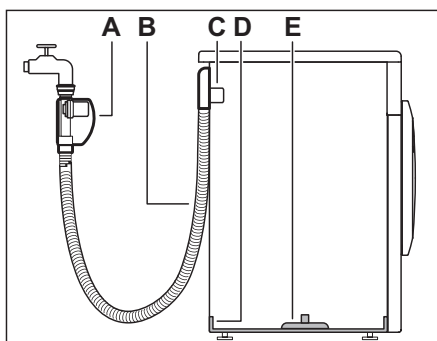

A. Verbindungsgehäuse mit Sicherheitsventil

B. Wasserzulaufschlauch

C. Wassereinlaufventil

D. Wanne

E. Auslaufschutz

Dank des Zulaufschlauchs (**B**) kann im Falle eines Lecks, Wasser in die Wanne (**D**) am Boden des Geräts geleitet werden, wo das Aqua-Control-System (**E**) alle Ventile blockiert, um den Wasserfluss zu stoppen. Im Display wird der Alarmcode *EFO* angezeigt.

i Das Sicherheitsventil im Verbindungsgehäuse wird durch einen Wasserzulauffilter geschützt. Wir empfehlen den Filter regelmäßig zu reinigen. Siehe Abschnitt „Reinigen des Wasserzulauffilters“ im Kapitel „Reinigung und Pflege“.

6 BEDIENFELD



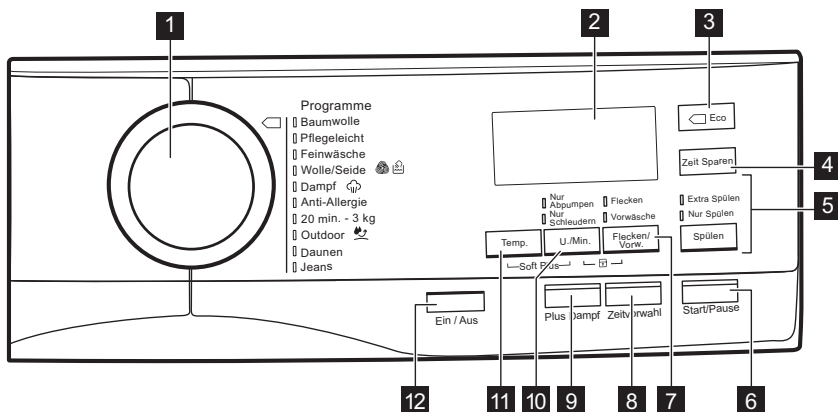



6.1 Bedienfeldbeschreibung

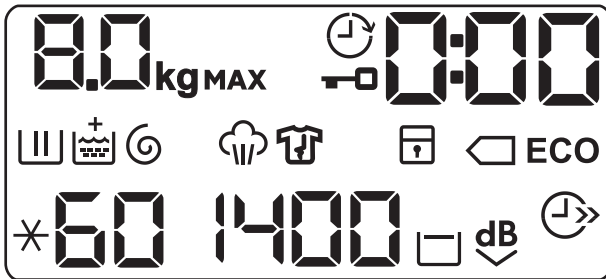













- 1** Programmwahlschalter
- 2** Display
- 3** Sensortaste Eco
- 4** Sensortaste Zeit Sparen
- 5** Sensortaste Spülen:
 - Option Extra Spülen
 - Waschphase überspringen - Option Nur Spülen
- 6** Sensortaste Start/Pause
- 7** Sensortaste Flecken/Vorwäsche:
 - Option Flecken
 - Option Vorwäsche
- 8** Sensortaste Zeitvorwahl
- 9** Sensortaste Plus Dampf
- 10** Sensortaste Drehzahlreduzierung (U./Min.):
 - Option Spülstopp
 - Option Extra Leise
 - Wasch- und Spülphasen überspringen - Option Nur Schleudern
 - Wasch-, Spül- und Schleuderphasen überspringen - Option Nur Abpumpen
- 11** Sensortaste Temperatur (Temp.)
- 12** Taste Ein/Aus

6.2 Display



	Anzeige der max. Beladung. Das Symbol kg blinkt während der Messung der Wäschemenge (siehe Abschnitt „PROSENSE Beladungserkennung“).
	Zeitvorwahlanzeige.
	Türverriegelungsanzeige.
	Die Digitalanzeige zeigt Folgendes an: <ul style="list-style-type: none"> • Programmdauer (z. B. 2:40). • Zeitvorwahl (z. B. 30' oder 2h). • Programmende (0). • Fehlercode (z. B. E20).
	Anzeige Waschen: Blinkt während der Vorwasch- und Hauptwaschphase.
	Anzeige Spülen: Blinkt während der Spülphase.
	Die Anzeige + erscheint, wenn die Option Soft Plus eingeschaltet ist.

BEDIENFELD

	Schleuder- und Abpumpphasenanzeige. Blinkt während der Schleuder- und Abpumpphase.
	Dampfphasenanzeige.
	Knitterschutzphasenanzeige.
	Kindersicherungsanzeige.
	Energiesparanzeige. Die Anzeige  erscheint, wenn ein Baumwollprogramm mit 40 °C oder 60 °C gewählt wird (Standardprogramme).
	Temperaturanzeige. Die Anzeige  erscheint, wenn ein Waschgang mit kaltem Wasser gewählt wurde.
	Schleuderdrehzahlanzeige.
	Spülstoppanzeige.
	Anzeige Extra Leise.
	Zeitsparanzeige.

7 DREHSCHALTER UND TASTEN

7.1 Ein/Aus

Halten Sie diese Taste einige Sekunden lang gedrückt, um das Gerät ein- oder auszuschalten. Beim Ein- und Ausschalten ertönen zwei verschiedene Melodien.

Da die Standby-Funktion das Gerät automatisch ausschaltet, um den Stromverbrauch zu verringern, müssen Sie es möglicherweise erneut einschalten.

Siehe Abschnitt Standby im Kapitel „Täglicher Gebrauch“.

7.2 Einführung

i Die Optionen/Funktionen lassen sich nicht zusammen mit allen Waschprogrammen auswählen. Prüfen Sie die Kompatibilität der Optionen/Funktionen mit den Waschprogrammen in der „Programmübersicht“. Eine Option/Funktion kann eine andere ausschließen. In diesem Fall ist es nicht möglich, die inkompatiblen Optionen/Funktionen zusammen auszuwählen.

7.3 Temp.

Bei der Auswahl eines Waschprogrammes schlägt das Gerät automatisch eine Standardtemperatur vor.

Berühren Sie diese Taste wiederholt, bis das Display die gewünschte Temperatur anzeigt.

Wenn das Display die Symbole ✖ und -- anzeigt, heizt das Gerät das Wasser nicht auf.

7.4 U./Min.

Wenn Sie ein Programm auswählen, stellt das Gerät automatisch die höchste Schleuderdrehzahl ein.

Drücken Sie diese Taste wiederholt, um

- **die Schleuderdrehzahl zu reduzieren.**

 Das Display zeigt nur die Schleuderdrehzahlen an, die für das eingestellte Programm verfügbar sind.

- **Die Option Spülstopp einzuschalten.**

Das Wasser des letzten Spülgangs wird nicht abgepumpt, um das Knittern der Wäsche zu verhindern. Das Waschprogramm endet mit Wasser in der Trommel und der letzte Schleudergang wird nicht durchgeführt.

Auf dem Display erscheint die Anzeige .

Die Tür bleibt verriegelt. Die Trommel dreht sich regelmäßig, um Knitterfalten in der Wäsche zu vermeiden. Sie müssen das Wasser abpumpen, um die Tür entriegeln zu können.

Berühren Sie die Taste Start/Pause. Das Gerät führt den Schleudergang aus und pumpt das Wasser ab.

- **Die Option Extra Leise einschalten.**

Alle Schleudergänge (Zwischen- und Endschleudergang) werden unterdrückt und das Programm endet mit Wasser in der Trommel. Hierdurch wird die Knitterbildung vermindert.

Da das Programm sehr leise ist, können Sie es abends benutzen, wenn die Strompreise günstiger sind.

Bei einigen Programmen werden die Spülgänge mit mehr Wasser durchgeführt.

Auf dem Display erscheint die Anzeige .

Die Tür bleibt verriegelt. Die Trommel dreht sich regelmäßig, um Knitterfalten in der Wäsche zu vermeiden. Sie müssen das Wasser abpumpen, um die Tür entriegeln zu können.

Berühren Sie die Taste Start/Pause: das Gerät pumpt nur das Wasser ab.

i Das Gerät pumpt das Wasser nach etwa 18 Stunden automatisch ab.

- **Die Option Nur Abpumpen** (überspringt die Wasch-, Spül- und Schleuderphasen).

Das Gerät führt nur das Abpumpen des gewählten Programms aus.

Das Display zeigt -- (kalt), die Anzeige - - - (kein Schleudern) und die Anzeige  leuchten.

- **Die Option Nur Schleudern** (überspringt die Wasch- und Spülphasen).

Das Gerät führt nur den Schleudergang des gewählten Programms aus.

Auf dem Display wird -- (kalt), die Programmphase  und die Schleuderdrehzahl angezeigt.

i Wünschen Sie eine niedrigere Schleuderdrehzahl, so wählen Sie ein Programm mit niedrigerer Drehzahl aus.

7.5 Flecken/Vorw.

Drücken Sie diese Taste mehrmals, um eine der beiden oder beide Optionen einzuschalten.

Die entsprechende Anzeige leuchtet im Display.

- **Flecken** 

Wählen Sie diese Option zur Vorbehandlung stark verschmutzter oder stark fleckiger Wäsche mit einem Fleckentferner.

Geben Sie den Fleckentferner in das Fach .

 Mit dieser Option kann sich die Programmdauer verlängern.

 Diese Option ist nicht verfügbar bei einer Temperatur unter 40 °C.

• Vorwäsche

Wählen Sie diese Option, um vor dem Hauptwaschgang einen Vorwaschgang bei 30 °C durchzuführen.

Diese Option eignet sich für stark verschmutzte Wäsche, besonders wenn diese Sand, Staub, Dreck und andere feste Partikel enthält.



 Mit dieser Option kann sich die Programmdauer verlängern.

7.6 Plus Dampf

Diese Option fügt eine Dampfphase gefolgt von einer kurzen Knitterschutzphase am Ende des Waschprogramms hinzu.

Die Dampfphase vermindert die Knitterbildung und erleichtert das Bügeln.

Während der Dampfphase blinkt die Anzeige  im Display.

Am Programmende erscheint eine Null  im Display, die Anzeige  leuchtet konstant und die Anzeige  beginnt zu blinken. Die Trommel führt 30 Minuten lang sanfte Bewegungen aus, um die Wirkung des Dampfes aufrecht zu erhalten. Durch Berühren einer beliebigen Taste stoppt diese Knitterschutzbewegung und die Tür wird entriegelt.

 Mit einer kleineren Wäschemenge werden bessere Ergebnisse erzielt.

7.7 Zeitvorwahl

Mit dieser Option können Sie den Programmstart verzögern, um eine günstigere Zeit zu nutzen.

Drücken Sie die Taste wiederholt zur Einstellung der erforderlichen Zeitvorwahl. Die Zeit erhöht sich in Schritten von 30 Minuten bis 90 Minuten und in Schritten von 2 Stunden bis zu 20 Stunden.

Nach Berührung der Taste Start/Pause zeigt das Display die Anzeige ⌚ und die gewählte Zeitvorwahl an und das Gerät startet den Countdown.

7.8 Spülen

Mit dieser Taste können Sie eine der folgenden Optionen einstellen:

- **Option Extra Spülen**

Diese Option fügt dem gewählten Waschprogramm einige zusätzliche Spülgänge hinzu.

Diese Option empfiehlt sich für Menschen, die unter Waschmittelallergien leiden, und in Gebieten mit weichem Wasser.

ⓘ Mit dieser Option kann sich die Programmdauer verlängern.

- **Option Nur Spülen**

Das Gerät führt nur den Spül-, Schleuder- und Abpumpgang des ausgewählten Programms durch.

Die jeweilige Kontrollleuchte über den Sensortasten leuchtet auf.

ⓘ Sie müssen entsprechend der Wäscheart das passende Programm auswählen.

7.9 Zeit Sparen

Mit dieser Option können Sie die Programmdauer verkürzen.

- Ist Ihre Wäsche leicht bis normal verschmutzt, empfiehlt es sich, das Waschprogramm zu verkürzen. Berühren Sie die Taste **einmal**, um die Dauer zu verkürzen.
- Berühren Sie die Taste bei geringerer Beladung **zweimal**, um ein besonders kurzes Programm einzustellen.



Auf dem Display erscheint die Anzeige .

 Diese Option kann auch zur Verkürzung des Dampf-Programms verwendet werden.

7.10 Eco

Wählen Sie diese Option für leicht oder normal verschmutzte Wäsche, die bei 30 °C oder höheren Temperaturen gewaschen werden soll.

Das Gerät verringert die Temperatur und verlängert den Waschgang, um wirtschaftlich zu waschen und Energie zu sparen. Auf dem Display erscheint die Anzeige **ECO**.

 Wenn Sie ein Baumwollprogramm mit 40 °C oder 60 °C wählen, erscheint im Display die Anzeige .

Standardprogramme für die auf dem Energielabel angegebenen Verbrauchswerte. Das Programm Baumwolle bei 60 °C und das Programm Baumwolle bei 40 °C mit der Option  sind gemäß Verordnung 1061/2010 die Standardprogramme „Baumwolle 60 °C“ bzw. „Baumwolle 40 °C“. Hinsichtlich des Energie- und Wasserverbrauchs für das Waschen normal verschmutzter Baumwollwäsche sind dies die effizientesten Programme.

Die Wassertemperatur in der Waschphase kann von der für das ausgewählte Programm angegebenen Temperatur abweichen.

7.11 Start/Pause



Berühren Sie die Taste Start/Pause, um das Gerät zu starten, anzuhalten oder ein laufendes Programm zu unterbrechen, z. B. um Wäsche nachzulegen.

i Die Tür wird nur frei gegeben, wenn das Wasserniveau nicht zu hoch ist und die Wassertemperatur unter 50°C liegt, ansonsten bleibt die Tür verriegelt.

8 PROGRAMME

8.1 Programmübersicht

Waschprogramme

Programm	Programmbeschreibung
Baumwolle	Weißer und bunter Baumwollwäsche. Normal und leicht verschmutzt.
Pflegeleicht	Pflegeleichtes oder Mischgewebe. Normal verschmutzt.
Feinwäsche	Feinwäsche, wie z. B. aus Acryl, Viskose, Polyester. Normal verschmutzt.
 Wolle/Seide	Waschmaschinenfeste Wolle, handwaschbare Wolle und Feinwäsche mit dem „Handwäsche“-Pflegesymbol ¹⁾ .
 Dampf	Dampfprogramm für Baumwolle und pflegeleichte Wäsche. Dampf kann verwendet werden für getrocknete ²⁾ , gewaschene oder einmal getragene Wäschestücke. Dieses Programm reduziert Falten und Gerüche ³⁾ und lockert die Fasern auf. Nehmen Sie nach Ablauf des Programms die Wäsche schnell aus der Trommel. Nach einem Dampfprogramm lässt sich die Wäsche mühelos bügeln. Verwenden Sie kein Waschmittel. Entfernen Sie Flecken bei Bedarf durch Waschen oder einen an der entsprechenden Stelle angewendeten Fleckentferner. Dampfprogramme sind keine Hygieneprogramme. Für folgende Kleidungsstücke dürfen Sie das Dampfprogramm nicht benutzen: <ul style="list-style-type: none">• Wäschestücke, die nicht trocknergeeignet sind.• Wäsche mit Besätzen aus Kunststoff, Metall, Holz o. Ä.

PROGRAMME

Programm	Programmbeschreibung
Anti-Allergie	Weißer Baumwollwäscher. Dieses Programm beseitigt Mikroorganismen durch einen Waschgang, bei dem die Temperatur für einige Minuten auf über 60 °C gehalten wird. So werden Keime, Bakterien, Mikroorganismen und Partikel entfernt. Ein zusätzlicher Spülgang sorgt dafür, dass Waschmittelrückstände und Pollen/Allergene beseitigt werden. Auf diese Weise wird die Reinigung effektiver.
20 min. - 3 kg	Kleidungsstücke aus Baumwolle und pflegeleichtem Gewebe, leicht verschmutzt oder nur einmal getragen.

Programm	Programmbeschreibung
<p>Outdoor</p> 	<p>Synthetische Sportbekleidung. Dieses Programm eignet sich zur schonenden Wäsche moderner Sportbekleidung, wie Trainings-, Radfahr- oder Joggingkleidung und ähnlicher Outdoor-Bekleidung. Die empfohlene Beladung beträgt 2.5 kg.</p> <p>i Verwenden Sie, um bessere Ergebnisse zu erzielen, keinen Weichspüler und stellen Sie sicher, dass sich keine Weichspülerrückstände in der Waschmittelschublade befinden.</p> <p>Dieses Programm eignet sich auch zur Wiederherstellung der Wasserdichtheit von Kleidungsstücken mit einer wasserabweisenden Beschichtung, da seine imprägnierende Wirkung diese Kleidungsstücke wasserfester macht. Um dieses Imprägnierprogramm richtig durchzuführen, gehen Sie wie folgt vor:</p> <ul style="list-style-type: none"> • Geben Sie ein Imprägniermittel in das Fach für den Weichspüler • Verringern Sie die Wäschemenge auf 1 kg. <p>i Trocknen Sie für eine gute Wiederherstellung der Wasserdichtheit die Wäschestücke in einem Wäschetrockner mit dem Trocknungsprogramm Outdoor.</p>
<p>Daunen</p>	<p>Eine einzelne Decke aus Synthetik, wattierte Kleidungsstücke, Daunen, Daunenjacken und ähnliche Wäschestücke.</p>

Programm	Programmbeschreibung
Jeans	Kleidungsstücke aus Jeans- und Jerseystoffen. Normal verschmutzt. Das Programm führt einen schonenden Spülgang für Jeans aus, der das Ausbleichen reduziert und Waschmittelrückstände aus den Fasern beseitigt.

- 1) Während dieses Programms dreht sich die Trommel langsam, um einen schonenden Waschgang zu gewährleisten. Die Trommel scheint sich nicht oder nicht ordnungsgemäß zu drehen, aber dies ist normal für dieses Programm.
- 2) Wenn Sie ein Dampfprogramm für trockene Wäsche anwenden, wird sich diese nach Programmende möglicherweise etwas feucht anfühlen. Hängen Sie die Kleidungsstücke zum Trocknen etwa 10 Minuten auf.
- 3) Dampfprogramme beseitigen nicht starke Gerüche.

8.2 Woolmark Apparel Care - Blau



Das Waschprogramm Wolle dieser Maschine wurde von der Firma Woolmark auf das Waschen von Wolltextilien mit der Pflegekennzeichnung „Handwäsche“ getestet und zugelassen, vorausgesetzt, dass die Wäsche gemäß der Anleitung auf dem Kleidungsetikett und gemäß den Angaben des Maschinenherstellers gewaschen wird. Beachten Sie die Trocken- und Waschanleitung auf dem Kleidungsetikett. M1230

In Großbritannien, Irland, Hong Kong und Indien ist das Woolmark-Symbol ein zertifiziertes Warenzeichen.

8.3 Programmtemperatur, maximale Schleuderdrehzahl und maximale Beladung

Programm	Standard temperatur Temperatur bereich	Schleuderdreh zahlbereich	Maximale Bela- dung
Baumwolle	40 °C 95 °C – kalt	1400 U/min - 400 U/min	8 kg
Pflegeleicht	40 °C 60 °C – kalt	1200 U/min – 400 U/min	4 kg
Feinwäsche	40 °C 40 °C - kalt	1200 U/min – 400 U/min	4 kg
Wolle/Seide	40 °C 40 °C - kalt	1200 U/min – 400 U/min	1.5 kg
Dampf	-	-	1.5 kg
Anti-Allergie	60 °C	1400 U/min - 400 U/min	8 kg
20 min. - 3 kg	30 °C 40 °C - 30 °C	1200 U/min - 400 U/min	3 kg
Outdoor	30 °C 40 °C – kalt	1200 U/min – 400 U/min	2.5 kg ¹⁾ 1 kg ²⁾
Daunen	40 °C 40 °C - 30 °C	800 U/min – 400 U/min	2.5 kg
Jeans	40 °C 60 °C - kalt	1200 U/min – 400 U/min	8 kg

1) Waschprogramm.

2) Waschprogramm und Imprägnierphase.

8.4 Mögliche Programmkombinationen

	Baumwolle	Pflegeleicht	Feinwäsche	Wolle/Seide	Dampf	Anti-Allergie	30 min.-3 kg	Outdoor	Daunen	Jeans
U./Min.	■	■	■	■		■	■	■	■	■
	■	■	■	■		■		■		■
dB ∨	■	■	■							
Nur Abpumpen	■	■	■	■		■	■	■		■
Nur Schleudern	■	■	■	■		■	■	■		■
Flecken ¹⁾	■	■	■			■				■
Vorwäsche	■	■	■			■				■
Extra Spülen	■	■	■			■				■
Nur Spülen	■	■	■	■		■	■	■	■	■
Eco ²⁾	■	■	■						■	■
Zeit Sparen ³⁾	■	■	■		■					■
Zeitvorwahl	■	■	■	■	■	■	■	■	■	■
Plus Dampf ¹⁾	■	■				■				■
Soft Plus	■	■	■			■			■	■

1) Diese Option ist nicht verfügbar bei einer Temperatur unter 40 °C.

2) Diese Option ist nicht verfügbar bei einer Temperatur unter 30 °C.

3) Wenn Sie die kürzeste Programmdauer einstellen, empfehlen wir Ihnen, die Wäschemenge zu verringern. Das Gerät kann zwar voll beladen werden, aber die Waschergebnisse sind eventuell weniger zufriedenstellend.

9 EINSTELLUNGEN

9.1 Kindersicherung

Diese Option verhindert, dass Kinder mit dem Bedienfeld spielen.

- Berühren Sie zum **Ein-/Ausschalten** dieser Option die Tasten U./Min. und Flecken/Vorw. gleichzeitig, bis die Anzeige  im Display **leuchtet/erlischt**.

Sie können diese Option einschalten:

- Nachdem Sie die Taste Start/Pause berührt haben: Alle Tasten und der Programmwahlschalter (mit Ausnahme der Taste Ein/Aus) sind ausgeschaltet.
- Bevor Sie die Taste Start/Pause berühren: Das Gerät kann nicht-starten. Das Gerät speichert die Auswahl dieser Option, wenn Sie es ausschalten.

9.2 Signaltöne

Das Gerät verfügt über verschiedene akustische Signale, die in den folgenden Fällen ertönen:

- Beim Einschalten des Geräts (spezielle kurze Melodie).
- Beim Ausschalten des Geräts (spezielle kurze Melodie).
- Bei Berührung einer Taste (Klickgeräusch).
- Bei einer falschen Auswahl (3 kurze Töne).
- Am Programmende (eine etwa 2 Minuten lange Tonfolge)
- Bei einer Gerätestörung (eine etwa 5 Minuten lange Folge kurzer Töne).

Berühren Sie zum **Ein-/Ausschalten** der akustischen Signale die Tasten Flecken/Vorw. und Zeitvorwahl gleichzeitig etwa 6 Sekunden lang.

 Sind die akustischen Signale ausgeschaltet, ertönen sie nur noch dann, wenn eine Störung vorliegt.

9.3 Extra Spülen dauerhaft einschalten



Wenn Sie diese Option wählen, ist bei jeder neuen Programmauswahl die Funktion Extra Spülen eingeschaltet.

- Berühren Sie zum **Ein-/Ausschalten** dieser Option die Tasten Extra Spülen und Flecken/Vorw. gleichzeitig, bis die zugehörige Anzeige **aufleuchtet/erlischt**.

9.4 Soft Plus

Schalten Sie die Option Soft Plus ein, um die Verteilung des Weichspülers zu optimieren und die Weichheit der Wäsche zu verbessern.

 Mit dieser Option verlängert sich die Programmdauer leicht.

Berühren Sie zum **Ein-/Ausschalten** dieser Option die Tasten Temp. und U.Min. gleichzeitig, bis das Symbol  über der Anzeige  **leuchtet/erlischt**.

10 TÄGLICHER GEBRAUCH

WARNUNG!

Siehe Kapitel "Sicherheitshinweise".

10.1 Einschalten des Geräts

1. Stecken Sie den Netzstecker in die Netzsteckdose.
2. Öffnen Sie den Wasserhahn.
3. Halten Sie die Taste Ein/Aus einige Sekunden lang gedrückt, um das Gerät einzuschalten.

Es ertönt eine kurze Melodie (falls eingeschaltet). Der Programmwahlschalter wird automatisch auf Baumwolle gesetzt.

Das Display zeigt die maximale Beladung, die Standardtemperatur, die maximale Schleuderdrehzahl, die Anzeigen der Phasen, aus denen das Programm besteht, und die Programmdauer an.

10.2 Einfüllen der Wäsche

1. Öffnen Sie die Tür des Geräts.
2. Geben Sie jedes Wäschestück einzeln in die Trommel.
3. Schütteln Sie jedes Wäschestück leicht aus, bevor Sie es in das Gerät legen.
4. Drücken Sie die Tür fest zu.

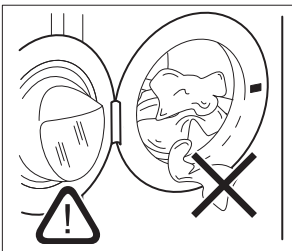

VORSICHT!

Vergewissern Sie sich, dass keine Wäschestücke zwischen Dichtung und Tür eingeklemmt sind. Ansonsten besteht das Risiko eines Wasseraustritts oder die Wäsche kann beschädigt werden.

10.3 Einfüllen von Wasch- und Pflegemitteln

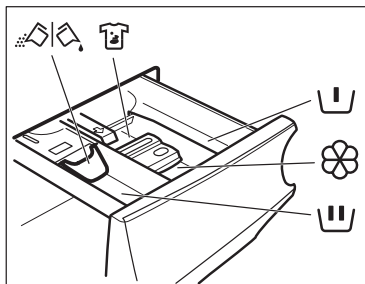

	Fach für Vorwäsche.
	Fach für die Hauptwäsche.
	Fach für flüssige Pflegemittel (Weichspüler, Stärke).
MAX	Maximaler Füllstand für flüssige Pflegemittel.
	Fach für den Fleckentferner.
	Klappe für Waschpulver oder Flüssigwaschmittel.

i Halten Sie sich immer an die Anweisungen auf der Verpackung der Waschmittel. Wir empfehlen Ihnen aber, die Höchstmenge (**MAX**) nicht zu überschreiten. Diese Menge garantiert die besten Waschergebnisse.

i Entfernen Sie nach dem Waschgang bei Bedarf Waschmittelreste aus der Waschmittelschublade.

10.4 Überprüfen Sie die Position der Klappe

1. Ziehen Sie die Waschmittelschublade bis zum Anschlag heraus.
2. Drücken Sie den Hebel nach unten und ziehen Sie die Schublade heraus.

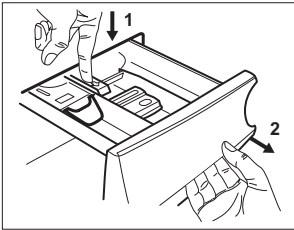

3. Drehen Sie die Klappe nach oben, wenn Sie Waschpulver verwenden.

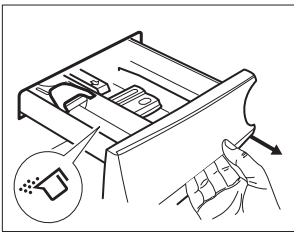

4. Drehen Sie die Klappe nach unten, wenn Sie Flüssigwaschmittel verwenden.

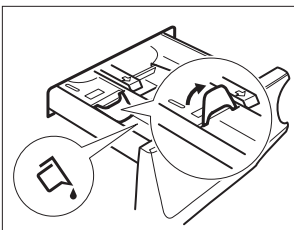

i Klappe in der UNTEREN Position:

- Verwenden Sie keine Gelwaschmittel oder Flüssigwaschmittel mit dicker Konsistenz.
- Füllen Sie nicht mehr Flüssigwaschmittel ein als bis zur Markierungslinie auf der Klappe.
- Stellen Sie nicht den Vorwaschgang ein.
- Stellen Sie nicht die Zeitvorwahl ein.

5. Messen Sie Waschmittel und Weichspüler ab.

6. Schließen Sie die Waschmittelschublade vorsichtig.

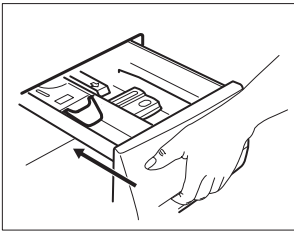

Achten Sie darauf, dass die Klappe beim Schließen der Waschmittelschublade nicht blockiert.

10.5 Einstellen eines Programms

1. Drehen Sie den Programmwahlschalter auf das gewünschte Waschprogramm. Die entsprechende Programmanzeige leuchtet auf.

Die Kontrolllampe der Taste Start/Pause blinkt.

Das Display zeigt die maximal zulässige Füllmenge für das Programm, die Standardtemperatur, die maximale Schleuderdrehzahl, die Programmphasen (falls verfügbar) und die voraussichtliche Programmdauer an.

2. Berühren Sie die entsprechenden Tasten, um die Temperatur und/oder Schleuderdrehzahl zu ändern.

3. Schalten Sie bei Bedarf eine oder mehrere Optionen durch Berührender entsprechenden Tasten ein. Die zugehörigen Anzeigen leuchten im Display und die angezeigten Informationen ändern sich entsprechend.

 Wenn die Auswahl **nicht möglich ist**, leuchtet keine Anzeige und es ertönt ein akustisches Signal.

10.6 Starten eines Programms

Berühren Sie die Taste Start/Pause, um das Programm zu starten. Die zugehörige Kontrolllampe hört auf zu blinken und leuchtet konstant.

Im Display blinkt die Anzeige der Programmphase und die Anzeige der maximalen Beladung erlischt.

Das Programm startet, die Tür ist verriegelt. Auf dem Display erscheint die Anzeige .

 Die Ablaufpumpe kann vor dem Wassereinlauf eine kurze Zeit laufen.

10.7 Starten eines Programms mit Zeitvorwahl

1. Berühren Sie die Taste Zeitvorwahl wiederholt, bis das Display die gewünschte Zeitvorwahl anzeigt. Die Anzeige  leuchtet.
2. Berühren Sie die Taste Start/Pause. Das Gerät zählt die Zeit herunter. Nach Ablauf der Zeitvorwahl wird das Programm gestartet.

Abbrechen der Zeitvorwahl nach dem Start des Countdowns

Abbrechen der Zeitvorwahl:

1. Berühren Sie die Taste Start/Pause, um das Gerät in den Pausenmodus zu schalten. Die zugehörige Anzeige blinkt.
2. Berühren Sie die Taste Zeitvorwahl wiederholt, bis im Display  erscheint.

3. Berühren Sie die Taste Start/Pause erneut, um das Programm sofort zu starten.

Ändern der Zeitvorwahl nach dem Start des Countdowns

Ändern der Zeitvorwahl:

1. Berühren Sie die Taste Start/Pause, um das Gerät in den Pausenmodus zu schalten. Die zugehörige Anzeige blinkt.
2. Berühren Sie die Taste Zeitvorwahl wiederholt, bis das Display die gewünschte Zeitvorwahl anzeigt.
3. Berühren Sie die Taste Start/Pause erneut, um den neuen Countdown zu starten.

10.8 ProSense Beladungserkennung

Etwa 15 Minuten nach dem Start des Programms:

- Das Gerät stellt automatisch die Programmdauer für die Menge der eingefüllten Wäsche in der Trommel ein, um perfekte Waschergebnisse in kurzer Zeit zu erzielen.
- Das Display zeigt die neue Dauer an.

10.9 Programmphasenanzeigen

Beim Programmstart blinkt die Anzeige der laufenden Phase und die anderen Phasenanzeigen leuchten konstant.

Z. B. die Wasch- oder Vorwaschphase wird ausgeführt:  .

Nach Abschluss der Phase hört die entsprechende Anzeige auf zu blinken und leuchtet konstant. Die Anzeige der nächsten Phase blinkt.

Z. B. die Spülphase wird ausgeführt:  .

Wenn Sie Plus Dampf wählen, leuchten die Dampfphasenanzeigen.

Die Dampfphase wird ausgeführt:  .

Die Knitterschutzphase wird ausgeführt:  .

10.10 Unterbrechen eines Programms und Ändern der Optionen

Wenn das Programm bereits gestartet wurde, können Sie nur einige der Optionen ändern:

1. Berühren Sie die Taste Start/Pause. Die zugehörige Kontrolllampe blinkt.
2. Ändern Sie die Optionen. Die im Display angezeigten Informationen ändern sich entsprechend.
3. Berühren Sie die Taste Start/Pause erneut.

Das Waschprogramm wird fortgesetzt.

10.11 Abbrechen eines laufenden Programms

1. Drücken Sie die Taste Ein/Aus, um das Programm abzubrechen und das Gerät auszuschalten.
2. Drücken Sie die Taste Ein/Aus erneut, um das Gerät wieder einzuschalten.

Anschließend können Sie ein neues Waschprogramm einstellen.

10.12 Öffnen der Tür



WARNUNG!

Wenn die Wassertemperatur und der Wasserstand in der Trommel zu hoch sind, und/oder die Trommel sich noch dreht, lässt sich die Tür nicht öffnen.

Während ein Programm oder die Zeitvorwahl aktiv ist, ist die Tür verriegelt.

1. Berühren Sie die Taste Start/Pause. Das Türverriegelungssymbol erlischt im Display.
2. Öffnen Sie die Gerätetür. Legen Sie ggf. Wäsche nach oder entnehmen Sie Wäsche.
3. Schließen Sie die Tür und berühren Sie die Taste Start/Pause. Das Programm bzw. die Zeitvorwahl läuft weiter.

10.13 Programmende

Wenn das Programm beendet ist, schaltet sich das Gerät automatisch aus. Es ertönt ein Signalton (falls er aktiviert ist).

Im Display leuchten alle Waschphasenanzeigen konstant und im Zeitbereich erscheint .

Die Kontrolllampe der Taste Start/Pause erlischt.

Die Tür wird entriegelt und die Anzeige  erlischt.

1. Drücken Sie die Taste Ein/Aus, um das Gerät auszuschalten.

Fünf Minuten nach Ende des Programms schaltet die Energiesparfunktion das Gerät automatisch aus.

 Wenn Sie das Gerät wieder einschalten, sehen Sie im Display das Ende des zuletzt gewählten Programms. Drehen Sie den Programmwahlschalter, um ein neues Programm einzustellen.





2. Nehmen Sie die Wäsche aus dem Gerät.



3. Vergewissern Sie sich, dass die Trommel leer ist.

4. Lassen Sie die Tür und die Waschmittelschublade einen Spalt breit geöffnet, damit sich kein Schimmel und keine unangenehmen Gerüche bilden.

10.14 Abpumpen des Wassers nach dem Programmende

Wenn Sie ein Programm oder eine Option gewählt haben, nach dem/der die Textilien im Wasser liegen bleiben, ist das Programm beendet, aber:

- Im Display erscheint die Anzeige , die Optionsanzeige  oder  und das Türverriegelungssymbol  leuchten. Die Anzeige der Programmphase  blinkt.
- Die Trommel dreht sich regelmäßig weiter, um Knitterfalten in der Wäsche zu vermeiden.

- Die Tür bleibt verriegelt.
 - Sie müssen das Wasser abpumpen, um die Tür öffnen zu können:
1. Berühren Sie bei Bedarf die Taste U./Min., um die vom Gerät vorgeschlagene Schleuderdrehzahl zu verringern.
 2. Berühren Sie die Taste Start/Pause:
 - Wenn Sie  gewählt haben, pumpt das Gerät das Wasser ab und schleudert.
 - Wenn Sie  gewählt haben, pumpt das Gerät nur das Wasser ab.

Die Optionsanzeige  oder  erlischt, während die Anzeige  blinkt.

3. Wenn das Programm beendet ist und die Türverriegelungsanzeige  erlischt, können Sie die Tür öffnen.
4. Halten Sie die Taste Ein/Aus einige Sekunden lang gedrückt, um das Gerät auszuschalten.

 In jedem Fall pumpt das Gerät das Wasser nach etwa 18 Stunden automatisch ab.

10.15 Standby-Option

Die Funktion Standby schaltet das Gerät in den folgenden Fällen automatisch aus, um den Energieverbrauch zu verringern:

- Wenn Sie nicht innerhalb von 5 Minuten die Taste Start/Pause berühren.

Drücken Sie die Taste Ein/Aus, um das Gerät wieder einzuschalten.

- 5 Minuten nach Ende eines Waschprogramms Drücken Sie die Taste Ein/Aus, um das Gerät wieder einzuschalten. Im Display wird das Ende des zuletzt eingestellten Programms angezeigt. Drehen Sie den Programmwahlschalter, um ein neues Programm einzustellen.

 Haben Sie ein Programm oder eine Option gewählt, das/die mit Wasser in der Trommel endet, schaltet die Standby-Funktion das Gerät **nicht aus**, um Sie daran zu erinnern, dass das Wasser abgepumpt werden muss.

11 TIPPS UND HINWEISE

11.1 Beladung

- Teilen Sie die Wäsche auf, und zwar in: Kochwäsche, Buntwäsche, Synthetik, Feinwäsche und Wolle.
- Halten Sie sich an die Anweisungen auf den Pflegeetiketten.
- Waschen Sie weiße und bunte Wäsche nicht zusammen.
- Manche farbigen Textilien können beim ersten Waschen verfärben. Wir empfehlen deshalb, sie die ersten Male separat zu waschen.
- Knöpfen Sie Kopfkissen zu und schließen Sie Reißverschlüsse, Haken und Druckknöpfe. Schließen Sie Gürtel.
- Leeren Sie die Taschen und stülpen Sie sie nach außen.

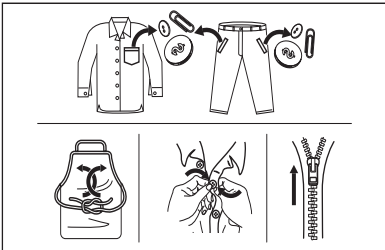

- Wenden Sie mehrlagige Textilien, Wolle und bedruckte Wäschestücke vor dem Waschen.
- Führen Sie eine Vorbehandlung hartnäckiger Flecken durch.
- Waschen Sie stark verschmutzte Wäsche mit einem speziellen Waschmittel.
- Seien Sie vorsichtig mit Gardinen. Entfernen Sie die Haken, und stecken Sie die Gardinen in ein Wäschenetz oder einen Kopfkissenbezug.

- Waschen Sie keine ungesäumten Wäschestücke und Wäschestücke mit Schnitten im Stoff in der Maschine. Waschen Sie kleine und/oder empfindliche Wäschestücke, wie z. B. (Bügel-BHs, Gürtel, Strumpfhosen, usw.) in einem Wäschenetz.

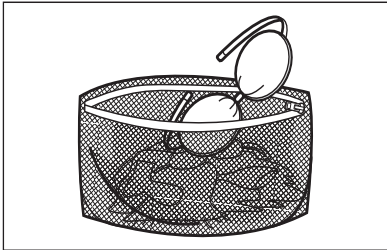

- Eine sehr geringe Beladung kann in der Schleuderphase zu einer Unwucht und übermäßigen Vibrationen führen.
Vorgehensweise:
 - a. Unterbrechen Sie das Programm und öffnen Sie die Tür (siehe „Öffnen der Tür“).
 - b. Verteilen Sie die Wäsche mit der Hand neu, so dass die Wäschestücke gleichmäßig verteilt sind.
 - c. Drücken Sie die Taste Start/Pause. Die Schleuderphase wird fortgesetzt.

11.2 Hartnäckige Flecken

Für manche Flecken sind Wasser und Waschmittel nicht ausreichend.

Wir empfehlen, diese Flecken vorzubehandeln, bevor Sie die entsprechenden Textilien in das Gerät geben.

Spezial-Fleckentferner sind im Handel erhältlich. Verwenden Sie einen Spezial-Fleckentferner, der für den jeweiligen Flecken- und Gewebetyp geeignet ist.

11.3 Wasch- und Pflegemittel

- Verwenden Sie nur speziell für Waschmaschinen bestimmte Wasch- und Pflegemittel:
 - Waschpulver für alle Gewebearten,
 - Waschpulver für Feinwäsche (höchstens 40 °C) und Wolle,
 - Flüssigwaschmittel, vorzugsweise für Programme mit niedrigen Temperaturen (max. 60 °C) für alle Gewebearten oder Wollwaschmittel.
- Mischen Sie nicht verschiedene Waschmittel.
- Verwenden Sie der Umwelt zuliebe nicht mehr als die empfohlene Waschmittelmenge.
- Halten Sie sich an die Anweisungen auf der Verpackung dieser Produkte und überschreiten Sie nicht die Höchstmenge (**MAX**).
- Verwenden Sie dem empfohlenem Waschmittel für Art und Farbe des Gewebes, Programmtemperatur und Verschmutzungsgrad.
- Wenn Sie Flecken vorbehandeln, können Sie einen Fleckenentferner verwenden, wenn Sie ein Programm mit einer niedrigen Temperatur wählen.

11.4 Wasserhärte

Wenn die Wasserhärte Ihres Leitungswassers hoch oder mittel ist, empfehlen wir die Verwendung eines Enthärterers für Waschmaschinen. In Gegenden mit weichem Wasser ist die Zugabe eines Enthärterers nicht erforderlich.

Wenden Sie sich an Ihr örtliches Wasserversorgungsunternehmen, um die Wasserhärte in Ihrem Gebiet zu erfahren.

Verwenden Sie die richtige Menge Wasserenthärter. Halten Sie sich an die Anweisungen auf der Verpackung des Produkts.

12 REINIGUNG UND PFLEGE

WARNUNG!

Siehe Kapitel "Sicherheitshinweise".

12.1 Reinigen der Außenseiten

Reinigen Sie das Gerät nur mit warmem Wasser und etwas milder Seife. Reiben Sie alle Oberflächen sorgfältig trocken.

VORSICHT!

Verwenden Sie keinen Alkohol, keine Lösungsmittel und keine Chemikalien.

12.2 Entkalkung

 Wenn die Wasserhärte Ihres Leitungswassers hoch oder mittel ist, empfehlen wir die Verwendung eines Entkalkers für Waschmaschinen.

Prüfen Sie die Trommel regelmäßig auf Kalkablagerungen.

Herkömmliche Waschmittel enthalten Wasserenthärtungsmittel, wir empfehlen dennoch gelegentlich ein Programm mit leerer Trommel und einem Entkalker durchzuführen.

 Halten Sie sich immer an die Anweisungen auf der Verpackung des Produkts.

12.3 Waschgang zur Pflegeder Maschine

Die häufige und längere Nutzung von Programmen mit niedrigen Temperaturen kann zu Waschmittel- und Flusenansammlungen, Bakterienbildung und einer Biofilmbildung in der Trommel und im Bottich führen. So können unangenehme Gerüche und Schimmel entstehen.

Um diese Ablagerungen zu entfernen und das Innere der Maschine zu entkeimen, führen Sie regelmäßig (mindestens einmal im Monat) einen Waschgang zur Pflege der Maschine durch.

1. Nehmen Sie die Wäsche aus der Trommel.
2. Starten Sie ein Programm für Baumwolle mit der maximalen Temperatur und einer kleinen Menge Waschpulver.

12.4 Türdichtung

Überprüfen Sie die Türdichtung regelmäßig und entfernen Sie ggf. darin verfangene Gegenstände.

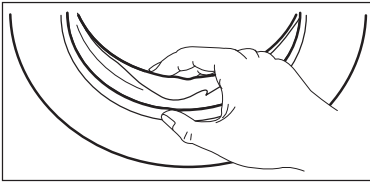

12.5 Reinigen der Trommel

Überprüfen Sie regelmäßig, dass sich keine Rostpartikel in der Trommel abgesetzt haben.

Für eine komplette Reinigung:

1. Reinigen Sie die Trommel mit einem Spezialreiniger für Edelstahl.

i Halten Sie sich immer an die Anweisungen auf der Verpackung des Produkts.

2. Starten Sie ein kurzes Programm für Baumwolle mit hoher Temperatur, leerer Trommel und etwas Waschpulver, um Rückstände auszuspülen.

12.6 Reinigen der Waschmittelschublade

Um Schimmelbildung und Ablagerungen von getrocknetem Waschmittel oder verklumptem Weichspüler in der Waschmittelschublade zu vermeiden, führen Sie das folgende Reinigungsverfahren von Zeit zu Zeit durch.

1. Öffnen Sie die Schublade. Drücken Sie die Entriegelung nach unten, siehe Abbildung, und ziehen Sie die Schublade heraus.

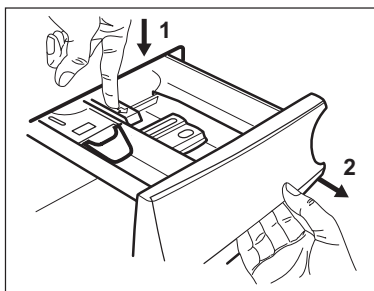

2. Entfernen Sie das Oberteil des Pflegemittelfachs, um die Reinigung zu vereinfachen, und spülen Sie es mit fließendem warmen Wasser aus, um das angesammelte Waschmittel zu beseitigen. Setzen Sie nach der Reinigung das Oberteil wieder ein.

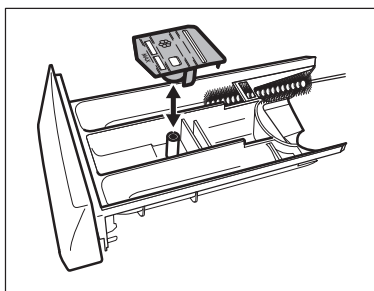

3. Stellen Sie sicher, dass alle Waschmittelreste an der Ober- und Unterseite der Aufnahme entfernt wurden. Reinigen Sie die Schubladenaufnahme mit einer kleinen Bürste.

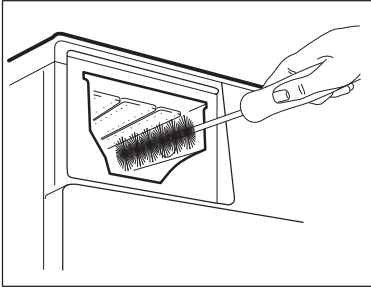

4. Setzen Sie die Waschmittelschublade in die Führungsschienen ein und schließen Sie sie. Starten Sie das Spülprogramm ohne Wäsche in der Trommel.

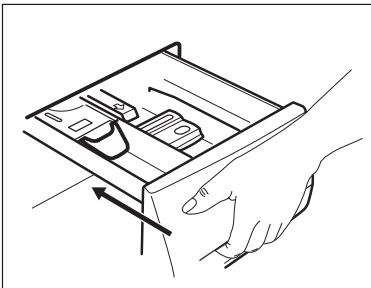

12.7 Reinigen der Ablaufpumpe

⚠️ WARNUNG!

Ziehen Sie den Netzstecker aus der Netzsteckdose.

i Kontrollieren Sie regelmäßig das Ablaufpumpensieb und sorgen Sie dafür, dass es sauber ist.

Reinigen Sie die Ablaufpumpe in folgenden Fällen:

- Das Gerät pumpt das Wasser nicht ab.
- Die Trommel dreht sich nicht.
- Das Gerät macht ein ungewöhnliches Geräusch, weil die Ablaufpumpe blockiert ist.
- Im Display wird der Alarmcode *E20* angezeigt.

⚠️ WARNUNG!

- Entfernen Sie das Sieb nicht, während das Gerät in Betrieb ist.
- Reinigen Sie die Ablaufpumpe nicht, wenn das Wasser im Gerät heiß ist. Warten Sie, bis das Wasser abkühlt.

Gehen Sie zum Reinigen der Pumpe folgendermaßen vor:

1. Öffnen Sie die Pumpenabdeckung.

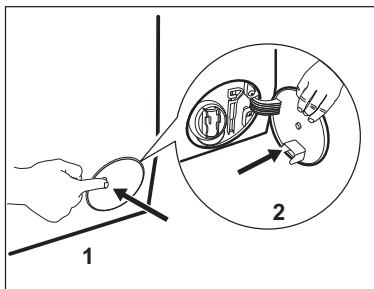

2. Stellen Sie einen geeigneten Behälter unter die Öffnung der Ablaufpumpe, um das abfließende Wasser aufzufangen.
3. Drücken Sie die beiden Hebel, und ziehen Sie den Ablaufkanal nach vorne, um ihn zu öffnen.

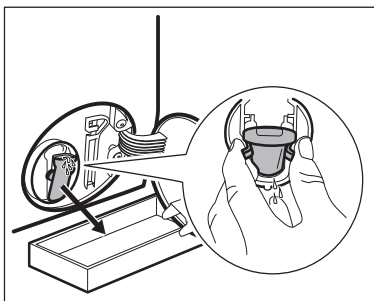

4. Lassen Sie das Wasser ablaufen.

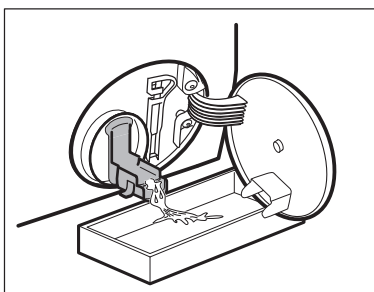

5. Wenn der Behälter voll ist, schließen Sie den Ablaufkanal und leeren Sie den Behälter.
6. Wiederholen Sie die Schritte 4 und 5, bis kein Wasser mehr herausfließt.

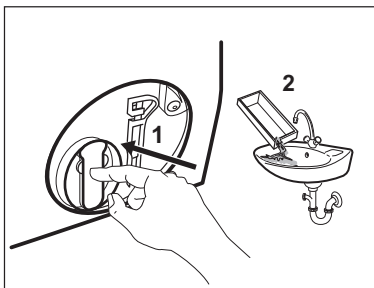

7. Schließen Sie den Ablaufkanal und drehen Sie das Sieb gegen den Uhrzeigersinn, um es zu entfernen.

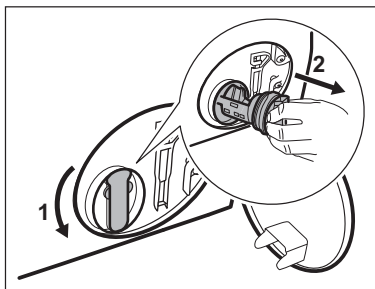

8. Entfernen Sie gegebenenfalls Flusen und Fremdkörper aus der Siebaufnahme.
9. Prüfen Sie, dass sich das Flügelrad der Pumpe drehen lässt. Ist dies nicht möglich, wenden Sie sich an den autorisierten Kundendienst.

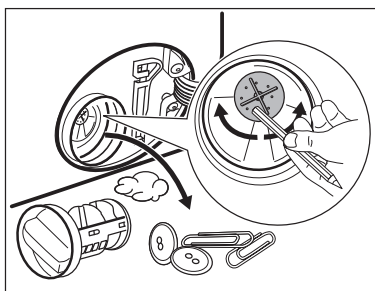

10. Reinigen Sie das Sieb unter fließendem Wasser.

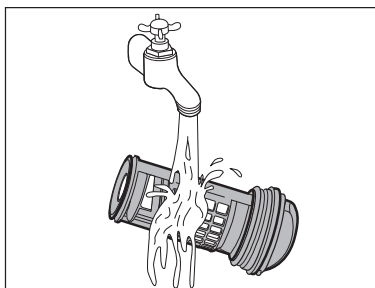

- 11.** Setzen Sie das Sieb wieder in die dafür vorgesehenen Führungen ein und drehen Sie es im Uhrzeigersinn. Achten Sie darauf, dass Sie das Sieb richtig fest anziehen, um Wasserlecks zu vermeiden.

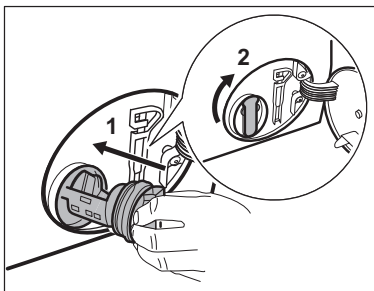

- 12.** Schließen Sie die Pumpenabdeckung.

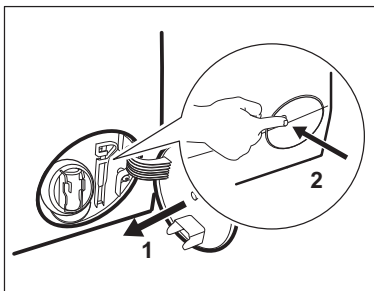

Wenn Sie das Wasser über die Notentleerung ablassen, müssen Sie das Abpumpsystem wieder einschalten:

- a. Gießen Sie zwei Liter Wasser in das Waschmittelfach für die Hauptwäsche.
- b. Starten Sie das Programm zum Abpumpen des Wassers.

12.8 Reinigen des Wasserzulauffilters

⚠ **WARNUNG!**

Der Wasserzulaufschlauch enthält elektrische Bauteile. Ziehen Sie den Netzstecker aus der Steckdose, bevor Sie den Wasserzulaufschlauch vom Wasserhahn abschrauben.

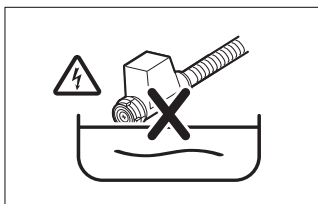

i Prüfen Sie regelmäßig, ob der Wasserzulauffilter sauber ist.

Reinigen Sie den Wasserzulauffilter insbesondere in folgenden Fällen:

- Der Wasserzulauffilter ist verstopft.
- Im Display wird der Alarmcode *E10* angezeigt.

Gehen Sie wie folgt vor, um den Wasserzulauffilter zu reinigen:

1. Schließen Sie den Wasserhahn.
2. Schrauben Sie den Wasserzulaufschlauch vom Wasserhahn ab.

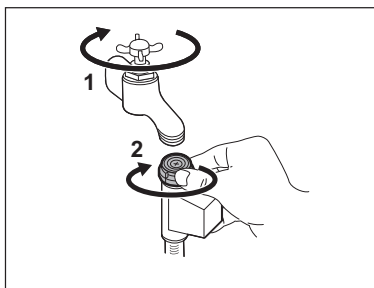

3. Entfernen Sie mithilfe einer Zange den Wasserzulauffilter und die Gummidichtung.
4. Reinigen Sie den Wasserzulauffilter.

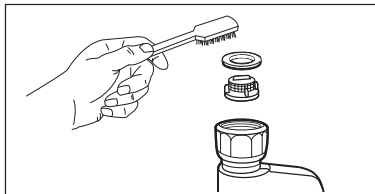

5. Setzen Sie den Filter zusammen mit der Gummidichtung wieder ein.
6. Schließen Sie den Schlauch wieder an.
7. Öffnen Sie den Wasserhahn und prüfen Sie, ob die Verbindung wasserdicht ist. Wenn es ein Leck gibt, ziehen Sie den Anschluss an.

12.9 Notentleerung

Kann das Gerät das Wasser nicht abpumpen, führen Sie den unter „Reinigen des Abauffilters“ beschriebenen Vorgang aus. Reinigen Sie bei Bedarf die Pumpe.

Wenn Sie das Wasser über die Notentleerung ablassen, müssen Sie das Abpumpsystem wieder aktivieren:

1. Gießen Sie zwei Liter Wasser in das Waschmittelfach für die Hauptwäsche.
2. Starten Sie das Programm zum Abpumpen des Wassers.

12.10 Frostschutzmaßnahmen

Falls das Gerät in einem Bereich installiert ist, in dem die Temperatur um 0 °C erreichen oder unter 0 °C sinken kann, entfernen Sie das im Zulaufschlauch und in der Ablaufpumpe verbliebene Wasser.

1. Ziehen Sie den Netzstecker aus der Netzsteckdose.
2. Schließen Sie den Wasserhahn.
3. Stecken Sie das Ende des Zulaufschlauchs in einen Behälter und lassen Sie das Wasser aus dem Schlauch fließen.
4. Leeren Sie die Ablaufpumpe. Siehe Notentleerungsverfahren.
5. Befestigen Sie den Zulaufschlauch wieder, wenn die Ablaufpumpe entleert ist.



WARNUNG!

Stellen Sie sicher, dass die Temperatur über 0 °C liegt, bevor Sie das Gerät wieder einschalten.

Der Hersteller ist nicht für Schäden verantwortlich, die auf zu niedrige Temperaturen zurückzuführen sind.

13 FEHLERSUCHE

13.1 Einführung

Das Gerät startet nicht oder bleibt während des Betriebs stehen. Versuchen Sie zunächst, selbst eine Lösung für das Problem zu finden (siehe Tabelle). Tritt das Problem weiterhin auf, wenden Sie sich an den autorisierten Kundendienst.

Bei größeren Störungen ertönt ein akustisches Signal, zeigt das Display einen Fehlercode an und die Start/Pause-Taste blinkt möglicherweise kontinuierlich:

- *E10* - Der Wassereinlauf in das Gerät funktioniert nicht ordnungsgemäß.
- *E20* - Das Gerät pumpt das Wasser nicht ab.
- *E40* - Die Gerätetür steht offen oder ist nicht richtig geschlossen. Überprüfen Sie bitte die Tür!

i Ist das Gerät überladen, nehmen Sie einige Wäschestücke aus der Trommel und/oder drücken Sie die Tür zu und berühren Sie gleichzeitig die Taste Start/Pause, bis die Anzeige  aufhört zu blinken (siehe Abbildung unten).

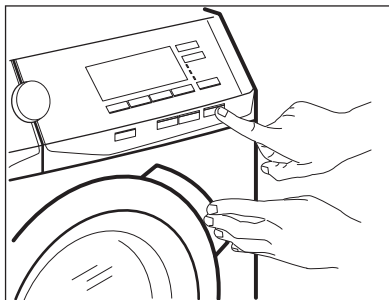

- *E40* - Die Stromzufuhr ist nicht konstant. Warten Sie, bis die Netzspannung wieder konstant ist.
- *E91* - Keine Kommunikation zwischen den elektronischen Bauteilen des Geräts. Schalten Sie das Gerät aus und wieder ein.

- *EFO* - Das Aqua-Control-System ist eingeschaltet. Schalten Sie das Gerät aus und drehen Sie den Wasserhahn zu. Wenden Sie sich an einen autorisierten Kundendienst.



WARNUNG!

Schalten Sie das Gerät vor der Überprüfung aus.

13.2 Mögliche Störungen

Störung	Mögliche Abhilfe
Das Programm startet nicht.	Vergewissern Sie sich, dass der Netzstecker in die Netzsteckdose eingesteckt ist.
	Achten Sie darauf, dass die Gerätetür geschlossen ist.
	Vergewissern Sie sich, dass im Sicherungskasten keine Sicherung ausgelöst hat.
	Stellen Sie sicher, dass Start/Pause berührt wurde.
	Wenn die Zeitvorwahl eingestellt ist, brechen Sie die Zeitvorwahl ab oder warten Sie, bis sie abgelaufen ist.
	Schalten Sie die Kindersicherung aus, falls sie eingeschaltet ist. Siehe hierzu „Kindersicherung“ im Kapitel „Einstellungen“.

Störung	Mögliche Abhilfe
Der Wassereinlauf in das Gerät funktioniert nicht ordnungsgemäß.	Stellen Sie sicher, dass der Wasserzulaufhahn geöffnet ist.
	Vergewissern Sie sich, dass der Wasserzulaufschlauch ordnungsgemäß angebracht ist.
	Vergewissern Sie sich, dass der Wasserdruck der Wasserversorgung nicht zu niedrig ist. Diese Informationen erhalten Sie von Ihrem lokalen Wasserversorger.
	Stellen Sie sicher, dass der Wasserzulaufhahn nicht verstopft ist.
	Vergewissern Sie sich, dass der Wasserzulaufschlauch nicht geknickt, beschädigt oder gekrümmt ist.
	Vergewissern Sie sich, dass der Filter des Wasserzulaufschlauchs nicht verstopft ist. Siehe Abschnitt „Reinigen des Wasserzulauffilters“ im Kapitel „Reinigung und Pflege“.
Das Wasser, das in das Gerät einläuft, wird sofort abgepumpt.	Vergewissern Sie sich, dass sich der Ablaufschlauch in der richtigen Höhe befindet. Der Schlauch ist möglicherweise zu niedrig positioniert.

Störung	Mögliche Abhilfe
<p>Das Gerät pumpt das Wasser nicht ab.</p>	<p>Vergewissern Sie sich, dass der Wasserablaufschlauch ordnungsgemäß angebracht ist.</p>
	<p>Haben Sie ein Programm ohne Abpumpphase gewählt, stellen Sie das Abpumpprogramm ein.</p>
	<p>Haben Sie ein Programm mit Spülstopp gewählt, stellen Sie das Abpumpprogramm ein.</p>
	<p>Stellen Sie sicher, dass der Siphon nicht verstopft ist.</p>
	<p>Vergewissern Sie sich, dass der Ablaufschlauch nicht geknickt oder zu stark gekrümmt ist.</p>
	<p>Vergewissern Sie sich, dass der Ablauffilter nicht verstopft ist. Reinigen Sie ggf. den Filter. Siehe Abschnitt „Reinigen der Ablaufpumpe“ im Kapitel „Reinigung und Pflege“.</p>
<p>Das Gerät schleudert nicht oder das Waschprogramm dauert länger als gewöhnlich.</p>	<p>Stellen Sie das Schleuderprogramm ein.</p>
	<p>Vergewissern Sie sich, dass der Ablauffilter nicht verstopft ist. Reinigen Sie ggf. den Filter. Siehe Abschnitt „Reinigen der Ablaufpumpe“ im Kapitel „Reinigung und Pflege“.</p>
	<p>Das Problem kann durch eine Unwucht verursacht worden sein. Verteilen Sie die Wäschestücke mit der Hand neu und starten Sie die Schleuderphase erneut.</p>

Störung	Mögliche Abhilfe
<p>Es befindet sich Wasser auf dem Boden.</p>	<p>Vergewissern Sie sich, dass alle Wasseranschlüsse vollkommen dicht sind, sodass kein Wasser austreten kann.</p>
	<p>Vergewissern Sie sich, dass der Wasserablaufschlauch keine Beschädigungen aufweist.</p>
	<p>Verwenden Sie ein geeignetes Waschmittel in der richtigen Menge.</p>
<p>Die Tür des Geräts lässt sich nicht öffnen.</p>	<p>Prüfen Sie, ob ein Waschprogramm gewählt wurde, das damit endet, dass noch Wasser in der Trommel steht.</p>
	<p>Vergewissern Sie sich, dass das Waschprogramm beendet ist.</p>
	<p>Stellen Sie das Abpump- oder Schleuderprogramm ein, wenn sich noch Wasser in der Trommel befindet.</p>
	<p>Stellen Sie sicher, dass das Gerät mit Spannung versorgt wird.</p>
	<p>Das Problem kann durch eine Gerätestörung verursacht worden sein. Wenden Sie sich an einen autorisierten Kundendienst. Wenn Sie die Tür öffnen müssen, lesen Sie sorgfältig „Öffnen der Tür im Notfall“.</p>

Störung	Mögliche Abhilfe
Das Gerät verursacht ein ungewöhnliches Geräusch und vibriert.	Stellen Sie sicher, dass das Gerät richtig ausgerichtet ist. Siehe hierzu „Montage“.
	Überzeugen Sie sich, dass das Verpackungsmaterial und/oder die Transportsicherungen entfernt wurden. Siehe hierzu „Montage“.
	Füllen Sie mehr Wäsche ein. Die Beladung ist möglicherweise zu gering.
Die Programmdauer erhöht oder verringert sich während der Ausführung des Programms.	Die ProSense-Funktion passt die Programmdauer an die Wäscheart und -menge an. Siehe „ProSense-Beladungserkennung“ im Kapitel „Täglicher Gebrauch“.
Die Waschergebnisse sind nicht zufriedenstellend.	Erhöhen Sie die Waschmittelmenge oder benutzen Sie ein anderes Waschmittel.
	Entfernen Sie vor dem Waschgang hartnäckige Flecken mit einem Spezialprodukt.
	Achten Sie darauf, die richtige Temperatur einzustellen.
Zu viel Schaum in der Trommel während des Waschprogramms.	Verringern Sie die Beladung.
	Reduzieren Sie die Waschmittelmenge.

Störung	Mögliche Abhilfe
Nach dem Waschgang befinden sich Waschmittlrückstände in der Waschmittelschublade.	Stellen Sie sicher, dass sich die Klappe in der richtigen Position befindet (OBEN für Waschpulver - UNTEN für Flüssigwaschmittel). Stellen Sie sicher, dass Sie die Waschmittelschublade gemäß den Anweisungen in dieser Bedienungsanleitung verwendet haben.
Sie können keine Option einstellen.	Achten Sie darauf, dass Sie nur die gewünschte(n) Taste(n) drücken.

Schalten Sie das Gerät nach der Überprüfung wieder ein. Das Programm wird an der Stelle fortgesetzt, an der es unterbrochen wurde.

Tritt das Problem erneut auf, wenden Sie sich an den autorisierten Kundendienst.

Wenn im Display andere Alarmcodes angezeigt werden. Schalten Sie das Gerät aus und wieder ein. Tritt das Problem weiterhin auf, wenden Sie sich an den autorisierten Kundendienst.

13.3 Service

Bitte verwenden Sie ausschließlich Original-Ersatzteile.

Halten Sie folgende Angaben bereit, wenn Sie sich an den autorisierten Kundendienst wenden. Sie finden die Daten auf dem Typenschild. Dazu gehören Modell, Produktnummer (PNC) und Seriennummer. (Mod., Prod. No., Ser. No.)

13.4 Öffnen der Tür im Notfall

Im Falle eines Stromausfalls oder einer Funktionsstörung bleibt die Tür verriegelt. Das Waschprogramm wird fortgesetzt, sobald die Stromversorgung wieder hergestellt ist. Bleibt die Tür wegen einer Störung verriegelt, kann sie mit der Notentriegelungsfunktion geöffnet werden.

Vor dem Öffnen der Tür:

 **VORSICHT!**

Verbrennungsgefahr! Achten Sie darauf, dass die Wassertemperatur nicht zu hoch und die Wäsche nicht heiß ist. Warten Sie sonst, bis Wasser und Wäsche sich abgekühlt haben.

 **VORSICHT!**

Verletzungsgefahr! Vergewissern Sie sich, dass die Trommel sich nichtdreht. Warten Sie sonst, bis die Trommel zum Stillstand gekommen ist.

 Stellen Sie sicher, dass der Wasserstand in der Trommel nicht zu hoch ist. Führen Sie, fallserforderlich, eine Notentleerung durch (siehe „Notentleerung“ im Abschnitt „Reinigung und Pflege“).

Öffnen Sie die Tür folgendermaßen:

1. Schalten Sie das Gerät durch Drücken der Taste Ein/Aus aus.
2. Ziehen Sie den Netzstecker aus der Netzsteckdose.
3. Öffnen Sie die Filterklappe.

4. Drücken Sie den Auslöser für die Notfallentriegelung nach unten und öffnen Sie gleichzeitig die Gerätetür.

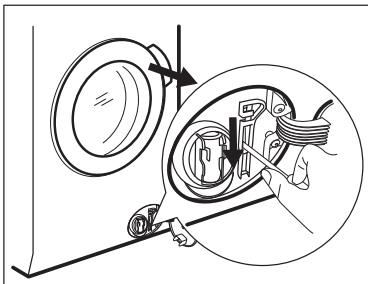

5. Nehmen Sie die Wäsche heraus und schließen Sie die Gerätetür.
6. Schließen Sie die Filterklappe.

14 VERBRAUCHSWERTE

i Bei den in dieser Tabelle angegebenen Werten handelt es sich um Richtwerte. Folgende Variablen können diese Werte verändern: Die Wäscheart und -menge, die Wasser- und Raumtemperatur.



i Am Programmstart zeigt das Display die Programmdauer für die maximale Beladung an. Während der Waschphase wird die Programmdauer automatisch berechnet und verringert sich möglicherweise beträchtlich, wenn die Wäsche weniger wiegt als die maximal zulässige Beladung. Zum Beispiel beträgt die maximale Beladung bei Baumwolle 60 °C 8 kg und die Programmdauer überschreitet 2 Stunden. Wiegt die tatsächliche Beladung 1 kg, verringert sich die Programmdauer um ca. 1 Stunde. Während das Gerät die tatsächliche Programmdauer berechnet, blinken **kg** und **■** im Display.

Programme	Beladung (kg)	Energieverbr auch (kWh)	Wasserverbr auch (Liter)	Ungefähre Programm- dauer (in Mi- nuten)	Restfeuchte (%) ¹⁾
Baumwolle 60 °C	8	1.70	75	215	52
Baumwolle 40 °C	8	1.20	75	210	52
Pflegeleicht 40 °C	3.5	0.65	50	160	35
Feinwäsche 40 °C	3.5	0.57	63	85	35
Wolle/Seide 30 °C	1.5	0.30	60	70	30

1) Am Ende der Schleuderphase.

VERBRAUCHSWERTE

Standardprogramme Baumwolle

Programme	Beladung (kg)	Energieverbr auch (kWh)	Wasserverbr auch (Liter)	Ungefähre Pro-gramm- dauer (in Mi- nuten)	Restfeuchte (% ¹⁾)
Standardprogramm Baumwolle 60 °C 	8	0.88	53	229	52
Standardprogramm Baumwolle 60 °C 	4	0.87	39	206	52
Standardprogramm Baumwolle 40 °C 	4	0.34	40	195	52

Aus-Zustand (W) ¹⁾	Ein-Zustand (W) ¹⁾
0.30	0.30

1) Die in der Tabelle oben enthaltenen Informationen erfüllen die Verordnung (EU) 1015/2010 der Kommission zur Durchführung der Richtlinie EG/2009/125.

15 TECHNISCHE DATEN

Abmessungen	Breite Höhe Tiefe Gesamttiefe	600 mm 850 mm 630 mm 660 mm
Elektrischer Anschluss	Spannung Gesamtleistung Sicherung Frequenz	230 V 2200 W 10 A 50 Hz
Wasserdruck	Mindestwert Höchstwert	0.5 bar (0.05 MPa) 8 bar (0.8 MPa)
Wasseranschluss ¹⁾		Kaltwasser
Maximale Beladung	Koch-/Buntwäsche	8 kg
Energieeffizienzklasse		A+++
Schleuderdrehzahl	Höchstwert	1400 U/min
Die Schutzverkleidung gewährleistet einen Schutz gegen das Eindringen von festen Fremdkörpern und Spritzwasser (Feuchtigkeit), außer an den Stellen, an denen das Niederspannungsgerät keinen Schutz gegen Feuchtigkeit besitzt.		IPX4

1) Schließen Sie den Zulaufschlauch an einen Wasserhahn mit einem 3/4"-Außengewinde an.

16 ZUBEHÖR

16.1 Verfügbar bei www.aeg.com/shop oder einem autorisierten Händler

Nur mit geeignetem, von AEG zugelassenem Zubehör können die Sicherheitsstandards des Geräts gewährleistet werden. Werden nicht zugelassene Teile verwendet, erlischt jeglicher Gewährleistungsanspruch.

16.2 Satz Fixierplatten

Wenn Sie das Gerät auf einem Sockel aufstellen, befestigen Sie es mithilfe der Fixierplatten.

Lesen Sie die mit dem Zubehör gelieferte Gebrauchsanleitung sorgfältig durch.

16.3 Bausatz Wasch-Trocken-Säule

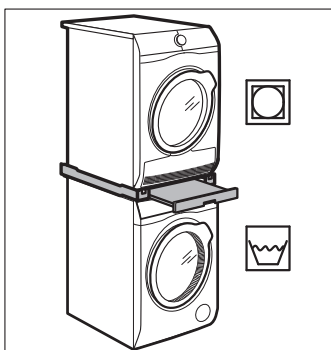

Der Wäschetrockner kann **nur mit dem von AEG hergestellten und genehmigten Bausatz Wasch-Trocken-Säule auf der Waschmaschine montiert werden.**

i Messen Sie die Tiefe Ihrer Geräte, um sich zu vergewissern, dass der Bausatz mit Ihren Geräten kompatibel ist.

Der Bausatz Wasch-Trocken-Säule kann nur mit den in der mit dem Zubehör mitgelieferten Broschüre aufgeführten Geräten verwendet werden.

Lesen Sie die dem Gerät und dem Zubehör beiliegenden Anleitungen sorgfältig durch.



WARNUNG!

Stellen Sie den Wäschetrockner nicht unter die Waschmaschine.

16.4 Sockel mit Schublade

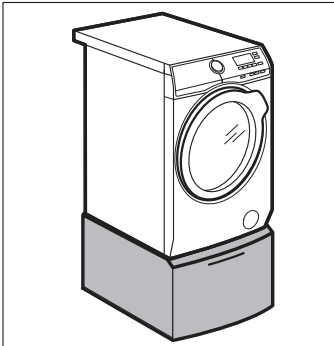



So steht Ihr Gerät höher und die Be- und Entladung wird einfacher.

Die Schublade kann zur Aufbewahrung von Wäsche benutzt werden, z. B. für Handtücher, Reinigungsprodukte usw.

Lesen Sie die mit dem Zubehör gelieferte Gebrauchsanleitung sorgfältig durch.

17. UMWELTTIPPS

- Stellen Sie zum Waschen normal verschmutzter Wäsche ein Programm ohne Vorwäsche ein.
- Waschen Sie immer mit der angegebenen maximal zulässigen Beladung.
- Erkundigen Sie sich nach der Wasserhärte Ihres Hausanschlusses, um die richtige Waschmittelmenge verwenden zu können.
- Wir empfehlen Waschmittel für niedrige Temperaturen zu verwenden.
- Recyceln Sie Materialien mit dem Symbol . Entsorgen Sie die Verpackung in den entsprechenden Recyclingbehältern. Recyceln Sie zum Umwelt- und Gesundheitsschutz elektrische und elektronische Geräte.
- Entsorgen Sie Geräte mit diesem Symbol  nicht mit dem Hausmüll. Bringen Sie das Gerät zu Ihrer örtlichen Sammelstelle oder wenden Sie sich an Ihr Gemeindeamt.

www.aeg.com/shop



157000771-A-412016

AEG